

# beko

**Chłodziarko - Zamrażarki**

Instrukcja obsługi

**Frigider-Congelator**

Instrucțiuni de utilizare

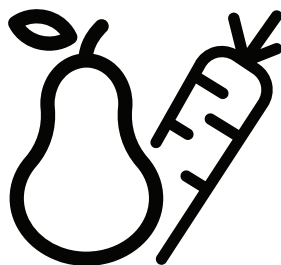

**B5RCNA365ZXB**

PL-RO

CE



Drogi kliencie,

Przed użyciem produktu dokładnie przeczytaj instrukcję obsługi.

Dziękujemy za wybranie produktu. Chcielibyśmy, abyś mógł wykorzystać optymalną wydajność tego wysokiej jakości produkt, który został wykonany przy użyciu najnowocześniejszej technologii. Aby to zrobić, przeczytaj uważnie niniejszą instrukcję i wszelkie inne dokumenty dostarczone z produktem, przed jego użyciem i zachowaj je.

Przestrzegaj wszystkich informacji i ostrzeżeń zawartych w instrukcji obsługi. W ten sposób zabezpieczysz siebie i swój produkt przed zagrożeniami, które mogą wystąpić.

Zachowaj instrukcję obsługi. W przypadku sprzedaży produktu należy dołączyć do niego instrukcję obsługi.

W tej instrukcji obsługi są używane następujące symbole:



Zagrożenie, które może spowodować śmierć lub obrażenia.

**UWAGA** Zagrożenie, które może spowodować uszkodzenie produktu lub jego otoczenia



Ważne informacje lub przydatne wskazówki dotyczące obsługi.



Przeczytaj instrukcję obsługi.



## INFORMACJE



**ENERGY**



SUPPLIER'S NAME

MODEL IDENTIFIER

(\*)

A

A

Informacje o modelu zapisane w bazie danych produktów można uzyskać, wchodząc na następującą stronę internetową i wyszukując identyfikator modelu (\*) znajdujący się na etykiecie efektywności energetycznej.

<https://eprel.ec.europa.eu/>

## **1. Instrukcje bezpieczeństwa 3**

-  1.1. Zastosowanie ..... 3
-  1.2. Bezpieczeństwo dzieci, osób wymagających szczególnego traktowania i zwierząt domowych ..... 3
-  1.3. Bezpieczeństwo elektryczne ..... 4
-  1.4. Bezpieczeństwo transportu ..... 4
-  1.5. Bezpieczeństwo podczas instalacji ..... 5
-  1.6. Bezpieczeństwo podczas użytkowania ..... 6
-  1.7. Bezpieczeństwo podczas konserwacji i czyszczenia ..... 8
-  1.8. HomeWhiz ..... 9
-  1.9. Oświetlenie ..... 9

## **2. Instrukcje środowiska 10**

- 2.1. Zgodność z dyrektywą WEEE i usuwanie odpadów: ..... 10
- 2.2. Zgodność z dyrektywą RoHS: ..... 10
- 2.3. Informacje o opakowaniu ..... 10

## **3. Lodówka 11**

### **4. Instalacja 12**

- 4.1. Odpowiednie miejsce na instalację .... 12
- 4.2. Zakładanie klinów plastikowych ..... 12
- 4.3. Regulacja nóżek ..... 13

## **5. Przygotowanie 14**

- 5.1. Co zrobić, aby oszczędzać energię .... 14
- 5.2. Pierwsze uruchomienie ..... 15

## **6. Obsługa urządzenia 16**

- 6.1. Oświetlenie wnętrza ..... 20
- 6.2. Alert otwarcia drzwi (opcjonalny) .... 20
- 6.3. Zmiana kierunku otwierania drzwi .... 20
- 6.4. Niebieskie światło/Vitamin Zone ..... 20
- 6.5. Pochłaniacz zapachów ..... 21
- 6.6. Zamrażanie świeżej żywności ..... 22
- 6.7. Zalecenia dotyczące przechowywania mrożonej żywności ..... 23
- 6.8. Informacje o głębokim zamrażaniu ... 23
- 6.9. Rozmieszczanie żywności ..... 23
- 6.10. Komora schładzania ..... 24
- 6.11. Pojemnik na świeże warzywa ..... 24
- 6.12. Pojemnik na świeże warzywa z kontrolowaną wilgotnością ..... 24
- 6.13. Obsługa urządzenia ..... 25

## **7. Konserwacja i czyszczenie 26**

- 7.1. Unikanie nieprzyjemnych zapachów . 26
- 7.2. Ochrona powierzchni plastikowych .. 26

## **8. Rozwiązywanie problemów 27**

# 1. Instrukcje bezpieczeństwa

- Ta część zawiera instrukcje bezpieczeństwa, które pomogą zabezpieczyć się przed ryzykiem obrażeń ciała lub szkód materialnych.
- Nasza firma nie ponosi odpowiedzialności za szkody, które mogą powstać w przypadku nieprzestrzegania instrukcji.

 Procedury instalacji i naprawy muszą być zawsze wykonywane przez producenta, autoryzowanego przedstawiciela serwisu lub wykwalifikowaną osobę wskazaną przez importera.

 Używaj tylko oryginalnych części i akcesoriów.

 Oryginalne części zamienne będą dostępne przez 10 lat od daty zakupu produktu.

 Nie naprawiaj ani nie wymieniaj żadnej części produktu, chyba że jest to wyraźnie określone w instrukcji obsługi.

 Nie wprowadzaj żadnych zmian technicznych w produkcie.

## 1.1 Zastosowanie

- Ten produkt nie nadaje się do użytku komercyjnego i należy go używać zgodnie z jego przeznaczeniem.

Ten produkt jest przeznaczony do stosowania w domach i pomieszczeniach.

Na przykład:

- Kuchnie dla personelu w sklepach, biurach i innych środowiskach pracy,
  - Gospodarstwach agroturystycznych,
  - Obszarach wykorzystywanych przez klientów w hotelach, motelach i innych rodzajach zakwaterowania,
  - Hotelach typu bed&breakfast, pensjonatach,
  - Cateringach i podobnych zastosowaniach niekomercyjnych.
- Ten produkt nie powinien być używany na zewnątrz z lub bez namiotu nad nim, takiego jak łódki, balkony lub tarasy. Nie wystawiaj produktu na działanie deszczu, śniegu, słońca lub wiatru. Istnieje ryzyko pożaru!

## 1.2. Bezpieczeństwo dzieci, osób wymagających szczególnego traktowania i zwierząt domowych

- Ten produkt może być używany przez dzieci w wieku 8 lat i starsze oraz przez osoby o ograniczonych zdolnościach fizycznych, sensorycznych lub umysłowych lub nieposiadających doświadczenia i wiedzy, pod warunkiem, że są nadzorowane lub przeszkolone w zakresie bezpiecznego użytkowania produktu i związanego z nim ryzyka.
- Dzieci w wieku od 3 do 8 lat mogą wkładać i wyciągać produkty chłodnicze.

# Instrukcje bezpieczeństwa

- Produkty elektryczne są niebezpieczne dla dzieci i zwierząt domowych. Dzieci i zwierzęta nie mogą bawić się, wchodzić na produkt ani do niego.
- Dzieci nie powinny wykonywać czyszczenia i konserwacji urządzenia, chyba że są one nadzorowane przez kogoś.
- Trzymaj materiały opakowaniowe poza zasięgiem dzieci. Istnieje ryzyko obrażeń i uduszenia!

Przed wyrzuceniem starego lub przestarzałego produktu:

1. Odłącz produkt, chwytając za wtyczkę.
  2. Przetnij kabel zasilający i wyjmij go z urządzenia wraz z wtyczką
  3. Nie wyjmuj pówek ani szuflad, aby dzieciom trudniej było wejść do produktu.
  4. Zdejmij drzewi.
  5. Produkt należy przechowywać w taki sposób, aby się nie przewrócił.
  6. Nie pozwalaj dzieciom bawić się starym produktem.
- Nigdy nie wrzucaj produktu do ognia w celu utylizacji. Istnieje ryzyko wybuchu!
  - Jeśli na drzwiach produktu znajduje się zamek, klucz należy przechowywać w miejscu niedostępnym dla dzieci.



## 1.3 .Bezpieczeństwo elektryczne

- Produkt musi być odłączony od zasilania podczas instalacji, konserwacji, czyszczenia, naprawy i przenoszenia.
- Jeśli kabel zasilający jest uszkodzony, musi go wymienić wykwalifikowana osoba wskazana przez producenta, autoryzowanego przedstawiciela serwisu lub importera, aby uniknąć potencjalnych zagrożeń.
- Nie ściskaj kabla zasilającego pod ani za produktem. Nie kładź ciężkich przedmiotów na kablu zasilającym. Kabel zasilający nie może być nadmiernie zgięty, ściśnięty ani zetknięty z żadnym źródłem ciepła.
- Do obsługi produktu nie należy używać przedłużaczy, gniazd wielozadaniowych ani adapterów.
- Przenośne gniazdzka elektryczne lub przenośne źródła zasilania mogą się przegrzać i spowodować pożar. Dlatego nie należy trzymać wielu gniazdek za lub w pobliżu produktu.
- Wtyczka musi być łatwo dostępna. Jeśli nie jest to możliwe, instalacja elektryczna, do której podłączony jest produkt, musi zawierać urządzenie (takie jak bezpiecznik, wyłącznik, wyłącznik itp.), które jest zgodne z przepisami elektrycznymi i odłącza wszystkie bieguny od sieci.
- Nie dotykaj wtyczki mokrymi rękami.
- Wyjmij wtyczkę z gniazdzka, chwytając za wtyczkę, a nie za kabel.

# Instrukcje bezpieczeństwa

## 1.4. Bezpieczeństwo transportu

- Produkt jest ciężki; nie przenoś go sam.
- Podczas przenoszenia produktu nie trzymaj za drzwiczki.
- Uważaj, aby nie uszkodzić układu chłodzenia lub przewodów rurowych podczas transportu. Jeśli przewody rurowe są uszkodzone, nie należy obsługiwać produktu i wezwać autoryzowanego przedstawiciela serwisu.

## 1.5. Bezpieczeństwo podczas instalacji

- Skontaktuj się z autoryzowanym agentem serwisowym w celu instalacji produktu. Aby przygotować produkt do użycia, sprawdź informacje w instrukcji obsługi, aby upewnić się, że instalacje elektryczne i wodne są odpowiednie. Jeśli nie są, skontaktuj się z wykwalifikowanym elektrykiem i hydraulikiem, aby dokonać niezbędnych ustaleń. W przeciwnym razie istnieje ryzyko porażenia prądem, pożaru, problemów z produktem lub obrażeń!
- Przed instalacją sprawdź, czy produkt nie ma żadnych wad. Jeśli produkt jest uszkodzony, nie należy go instalować.
- Umieść produkt na czystej, płaskiej i solidnej powierzchni i wyważ go za pomocą regulowanych nóżek. W przeciwnym razie produkt może się przewrócić i spowodować obrażenia.

- Miejsce instalacji musi być suche i dobrze wentylowane. Nie umieszczaj dywanów, chodników lub podobnych pod produktem. Niewystarczająca wentylacja powoduje ryzyko pożaru!
- Nie zakrywaj ani nie blokuj otworów wentylacyjnych. W przeciwnym razie zużycie energii wzrośnie, a produkt może ulec uszkodzeniu.
- Produktu nie wolno podłączać do systemów zasilania, takich jak źródła energii słonecznej. W przeciwnym razie produkt może ulec uszkodzeniu na skutek nagłych zmian napięcia!
- Im więcej czynnika chłodniczego zawiera lodówka, tym większe musi być miejsce instalacji. Jeśli miejsce instalacji jest zbyt małe, w przypadku wycieku czynnika chłodniczego w układzie chłodzenia gromadzi się łatwopalny czynnik chłodniczy i mieszanina powietrza. Wymagana przestrzeń na każde 8 g czynnika chłodniczego wynosi minimum 1 m<sup>3</sup>. Ilość czynnika chłodniczego w produkcie jest podana na etykiecie typu.
- Produktu nie wolno instalować w miejscach narażonych na bezpośrednie działanie promieni słonecznych i należy go trzymać z dala od źródeł ciepła, takich jak płyty grzejne, grzejniki itp.

Jeśli nie da się zainstalować produktu w pobliżu źródła ciepła, należy zastosować odpowiednią płytę izolacyjną pomiędzy nimi

# Instrukcje bezpieczeństwa

zachować następujące minimalne odległości do źródła ciepła:

- Co najmniej 30 cm od źródeł ciepła, takich jak płyty grzejne, piekarniki, urządzenia grzewcze lub piece,
- Minimum 5 cm od piekarników elektrycznych.
- Klasa ochrony Twojego produktu to Typ I. Podłącz produkt do uziemionego gniazda, które odpowiada wartościom napięcia, prądu i częstotliwości podanym na etykiecie typu produktu. Gniazdko musi być wyposażone w wtycznik automatyczny 10 A - 16 A. Nasza firma nie ponosi odpowiedzialności za jakiegokolwiek szkody powstałe podczas użytkowania produktu bez uziemienia i podłączenia elektrycznego zgodnie z lokalnymi i krajowymi przepisami.
- Produkt nie może być podłączony podczas instalacji. W przeciwnym razie istnieje ryzyko porażenia prądem i obrażeń!
- Nie podłączaj produktu do gniazd, które są luźne, zwichnięte, złamane, brudne, tłuste lub narażone na kontakt z wodą.
- Poprowadź kabel zasilający i węże (jeśli występują) produktu w taki sposób, aby nie powodowały ryzyka potknięcia się.
- Wystawienie części pod napięciem lub kabla zasilającego na działanie wilgoci może spowodować zwarcie. Dlatego nie należy instalować produktu w miejscach takich jak garaże lub pralnie, w

których wilgotność jest wysoka lub woda może pryskać. Jeśli lodówka zostanie zamoczona wodą, odłącz ją od zasilania i skontaktuj się z autoryzowanym serwisem.

- Nigdy nie podłączaj lodówki do urządzeń oszczędzających energię. Takie systemy są szkodliwe dla twojego produktu.

## 1.6. Bezpieczeństwo podczas użytkowania

- Nigdy nie używaj rozpuszczalników chemicznych na produkcie. Istnieje ryzyko wybuchu!
- Jeśli produkt działa wadliwie, odłącz go od zasilania i nie uruchamiaj go, dopóki nie zostanie naprawiony przez autoryzowanego przedstawiciela serwisu. Istnieje ryzyko porażenia prądem!
- Nie umieszczaj źródeł ognia (zapalonych świec, papierosów itp.) na produkcie lub w jego pobliżu.
- Nie wchodzić na produkt. Istnieje ryzyko upadku i odniesienia obrażeń!
- Nie uszkadzaj rur układu chłodzenia ostrymi lub penetrującymi przedmiotami. Czynniki chłodnicze, który może wydostać się po przebicciu rur czynnika chłodniczego, przedłużeń rur lub powłok powierzchniowych, powoduje podrażnienia skóry i obrażenia oczu.
- O ile nie jest to zalecane przez producenta, nie należy umieszczać ani używać



# Instrukcje bezpieczeństwa

urządzeń elektrycznych wewnątrz lodówki/zamrażarki.

- Uważaj, aby nie przytrzasnąć dłoni ani żadnej innej części ciała ruchomym częściami lodówki. Uważaj, aby nie przycisnąć palców między drzwiami a lodówką. Zachowaj ostrożność podczas otwierania i zamykania drzwi, szczególnie jeśli w pobliżu znajdują się dzieci.
- Nigdy nie jedz lodów, kostek lodu ani mrożonek zaraz po wyjęciu ich z lodówki. Istnieje ryzyko odmrożenia!
- Kiedy masz mokre ręce, nie dotykaj wewnętrznych ścianek, metalowych części zamrażarki ani przechowywanych w niej potraw. Istnieje ryzyko odmrożenia!
- Nie umieszczaj puszek lub butelek zawierających napoje gazowane lub płyny do zamrażania w komorze zamrażarki. Puszki i butelki mogą pęknąć. Istnieje ryzyko obrażeń i szkód materialnych!
- Nie umieszczaj ani nie używaj łatwopalnych aerozoli, łatwopalnych materiałów, suchego lodu, substancji chemicznych lub podobnych wrażliwych na ciepło materiałów w pobliżu lodówki. Istnieje ryzyko pożaru i wybuchu!
- Nie przechowuj w swoim urządzeniu materiałów wybuchowych zawierających materiały łatwopalne, takie jak puszki aerosolowe.
- Nie umieszczaj pojemników wypełnionych płynem na produkcie. Rozpryskiwanie wody na część elektryczną może spowodować porażenie prądem lub ryzyko pożaru.
- Ten produkt nie jest przeznaczony do przechowywania leków, osocza krwi, preparatów laboratoryjnych lub podobnych substancji medycznych i produktów podlegających dyrektywie w sprawie produktów medycznych.
- Używanie produktu niezgodnie z jego przeznaczeniem może spowodować uszkodzenie lub zepsucie przechowywanych w nim produktów.
- Jeśli Twoja lodówka jest wyposażona w niebieskie światło, nie patrz na to światło za pomocą narzędzi optycznych. Nie patrz się bezpośrednio w lampę UV LED. Światło ultrafioletowe może powodować zmęczenie oczu.
- Nie przeciążaj produktu. Przedmioty w lodówce mogą spaść po otwarciu drzwi, powodując obrażenia lub uszkodzenia. Podobne problemy mogą pojawić się, jeśli jakiegokolwiek przedmiot zostanie umieszczony na produkcie.
- Aby uniknąć obrażeń, upewnij się, że wyczyścisz cały lód i wodę, które mogły spaść lub rozpryskiwać się na podłodze.
- Zmień położenie półek / uchwyty na butelki w drzwiach lodówki tylko wtedy, gdy są puste. Istnieje ryzyko obrażeń!
- Nie kładź na produkcie przedmiotów, które mogą spaść

# Instrukcje bezpieczeństwa

/ przewrócić się. Przedmioty takie mogą spaść, gdy drzwi są otwarte, powodując obrażenia i / lub szkody materialne.

- Nie uderzaj ani nie wywieraj nadmiernej siły na szklane powierzchnie. Rozbite szkło może spowodować obrażenia i / lub szkody materialne.
- Układ chłodzenia twojego produktu zawiera czynnik chłodniczy R600a: Rodzaj czynnika chłodniczego zastosowanego w produkcie jest wskazany na etykiecie typu. Ten czynnik chłodniczy jest łatwopalny. Dlatego należy uważać, aby nie uszkodzić układu chłodzenia lub przewodów rurowych podczas korzystania z produktu. Jeśli przewody rurowe są uszkodzone:

- Nie dotykaj produktu ani kabla zasilającego,
- Trzymaj się z dala od potencjalnych źródeł ognia, które mogą spowodować zapalenie się produktu.

- Przewietrz miejsce, w którym znajduje się produkt. Nie używaj wentylatorów.

- Zadzwoń do autoryzowanego przedstawiciela serwisu.

- Jeśli produkt jest uszkodzony i zobaczysz wyciek czynnika chłodniczego, trzymaj się od niego z dala. Czynnik chłodniczy może powodować odmrożenia w przypadku kontaktu ze skórą.

## Do produktów z dozownikiem wody/maszyną do lodu

- Używaj tylko wody pitnej. Nie napełniaj zbiornika wody płynami, takimi jak sok owocowy, mleko, napoje gazowane lub napoje alkoholowe, które nie nadają się do użycia w dozowniku wody.
- Istnieje ryzyko dla zdrowia i bezpieczeństwa!
- Nie pozwalaj dzieciom bawić się dystrybutorem wody lub automatem do lodu (Icematic), aby uniknąć wypadków lub obrażeń.
- Nie wkładaj palców ani innych przedmiotów do otworu dozownika wody, kanału wody lub pojemnika na maszynę do lodu. Istnieje ryzyko obrażeń lub szkód materialnych!

## 1.7. Bezpieczeństwo podczas konserwacji i czyszczenia

- Nie ciągnij za uchwyt drzwi, jeśli chcesz przenieść produkt w celu wyczyszczenia. Uchwyt może pęknąć i spowodować obrażenia, jeśli wywierzesz na niego nadmierną siłę.
- Nie należy rozpylać ani wylewać wody na produkt ani do środka w celu czyszczenia. Istnieje ryzyko pożaru i porażenia prądem!
- Do czyszczenia produktu nie używaj ostrych ani szorstkich narzędzi. Nie używaj domowych

# Instrukcje bezpieczeństwa

środków czyszczących, detergentów, gazu, benzyny, rozcieńczalników, alkoholu, lakierów itp.

- Używaj tylko środków czyszczących i konserwujących wewnątrz produktu, które nie są szkodliwe dla żywności.
- Nigdy nie używaj pary lub środków wspomagających parę do czyszczenia lub rozmrażania produktu. Para ma kontakt z częściami pod napięciem w lodówce, powodując zwarcie lub porażenie prądem!
- Upewnij się, że woda nie przedostaje się do obwodów elektronicznych ani elementów oświetleniowych produktu.
- Za pomocą czystej i suchej szmatki wytrzyj ciała obce lub kurz z kołków wtyczki. Nie używaj mokrej lub wilgotnej szmatki do czyszczenia wtyczki. Istnieje ryzyko pożaru i porażenia prądem!



## 1.8. HomeWhiz

- Podczas obsługi produktu za pośrednictwem aplikacji HomeWhiz należy przestrzegać ostrzeżeń dotyczących bezpieczeństwa, nawet gdy jesteś z dala od produktu. Musisz także przestrzegać ostrzeżeń zawartych w aplikacji.



## 1.9. Oświetlenie

- Skontaktuj się z autoryzowanym serwisem, gdy konieczna jest wymiana diody LED/żarówki używanej do oświetlenia.

## 2. Instrukcje środowiska

### 2.1. Zgodność z dyrektywą WEEE i usuwanie odpadów:

Niniejszy wyrób jest zgodny z dyrektywą Parlamentu Europejskiego i Rady (2012/19/WE). Wyrób ten oznaczony jest symbolem klasyfikacji zużytych urządzeń elektrycznych i elektronicznych (WEEE).



Ten symbol oznacza, że sprzęt nie może być umieszczany łącznie z innymi odpadami

gospodarstwa domowego po okresie jego użytkowania. Zużyte urządzenie należy oddać do specjalnego punktu zbiórki zużytego sprzętu elektrycznego i elektronicznego w celu utylizacji. Aby uzyskać informacje o punktach zbiórki w swojej okolicy należy skontaktować się z lokalnymi władzami lub punktem sprzedaży tego produktu. Gospodarstwo domowe spełnia ważną rolę w przyczynianiu się do ponownego użycia i odzysku zużytego sprzętu. Odpowiednie postępowanie ze zużytym sprzętem zapobiega potencjalnym negatywnym konsekwencjom dla środowiska naturalnego i ludzkiego zdrowia.

### 2.2. Zgodność z dyrektywą RoHS:

Niniejszy wyrób jest zgodny z dyrektywą Parlamentu Europejskiego i Rady RoHS (Ograniczenie użycia substancji niebezpiecznych) (2011/65/WE). Nie zawiera szkodliwych i zakazanych materiałów, podanych w tej dyrektywie.

### 2.3. Informacje o opakowaniu



Opakowanie tego wyrobu wykonano z materiałów nadających się do recyklingu, zgodnie z naszym ustawodawstwem krajowym. Nie wyrzucaj materiałów opakowaniowych do śmieci wraz z innymi odpadkami domowymi. Oddaj je w jednym z wyznaczonych przez władze lokalne punktów zbiórki materiałów opakowaniowych.

### 3. Lodówka

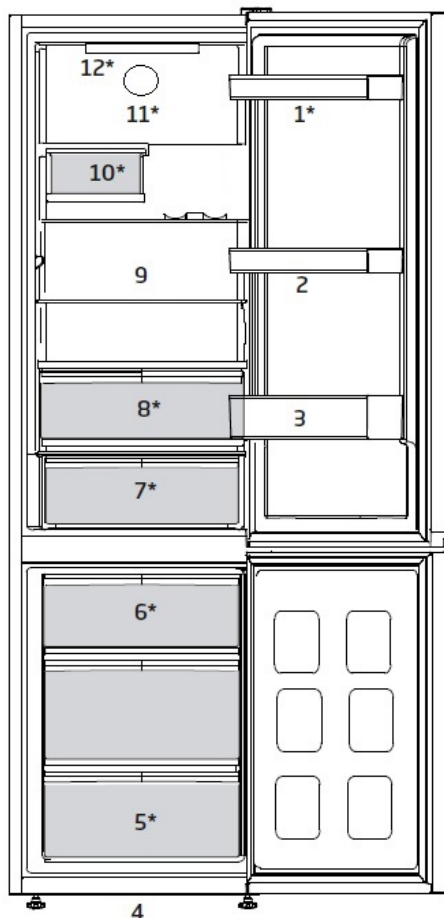

- |                                |  |
|--------------------------------|--|
| 1. Prateleira da porta         | 7. Pojemnik na produkty mleczne (chłodnia) |
| 2. Uchwyt na jajka             | 8. Pojemniki na świeże warzywa             |
| 3. Półka na butelki            | 9. Nastawiane półki                        |
| 4. Regulowane nóżki            | 10. Komora z winem                         |
| 5. Compartimento do congelador | 11. Wentylator                             |
| 6. Kostkarka Icematic          | 12. Klosz lampy                            |

**\*Funkcja nie jest dostępna w niektórych modelach**





\*Opcjonalne: Rysunki w tej instrukcji obsługi są schematyczne i mogą nie pasować dokładnie do konkretnego produktu. Jeśli posiadany produkt nie zawiera odpowiednich części, informacje dotyczą innych modeli.

## 4. Instalacja

**!** Przed użyciem urządzenia należy przeczytać rozdział „Instrukcje bezpieczeństwa”!

### 4.1. Odpowiednie miejsce na instalację

W sprawie instalacji produktu skontaktuj się z autoryzowanym serwisem. Aby przygotować produkt do instalacji, zapoznaj się z informacjami w instrukcji użytkownika i sprawdź, czy zasilanie elektryczne i dopływ wody są zgodne z wymaganiami. Jeśli nie, skontaktuj się elektrykiem i hydraulikiem, aby dokonać stosownych zmian.

	<b>OSTRZEŻENIE:</b> Producent nie bierze żadnej odpowiedzialności za szkody spowodowane pracami wykonywanymi przez osoby nieupoważnione.
	<b>OSTRZEŻENIE:</b> Podczas instalacji kabel zasilający produktu musi być odłączony od sieci. W przeciwnym razie może to skutkować śmiercią lub poważnymi obrażeniami!
	<b>OSTRZEŻENIE:</b> Jeśli drzwi są zbyt wąskie, aby przenieść przez nie produkt, zdejmij jego drzwiczki i obróć go na bok; jeśli to nie pomoże, skontaktuj się z autoryzowanym serwisem.

- Aby uniknąć wibracji, chłodziarkę należy ustawić na równej powierzchni.
- Zainstaluj produkty co najmniej 30 cm od podgrzewacza, piecyka

i podobnych źródeł ciepła, oraz co najmniej 5 cm od kuchenek elektrycznych.

- Nie narażaj produktu na bezpośrednie działanie promieni słonecznych ani nie trzymaj go w wilgotnym otoczeniu.
- Produkt wymaga odpowiedniej cyrkulacji powietrza, aby działać wydajnie.
- Jeśli chłodziarka ma stać we wnęce w ścianie, należy zwrócić uwagę, aby pozostawić co najmniej 5 cm odstępu od sufitu i ścian.

### 4.2. Zakładanie klinów plastikowych

Użyj klinów plastikowych dostarczonych wraz z produktem, aby zapewnić wystarczająco dużo miejsca na cyrkulację powietrza między produktem a ścianą.

1. Aby założyć kliny, wyjmij śruby z produktu i użyj śrub dostarczonych w tej samej torebce, co kliny.
2. Włóż 2 plastikowe kliny w tylną płytę wentylacyjną, jak pokazano na rysunku.

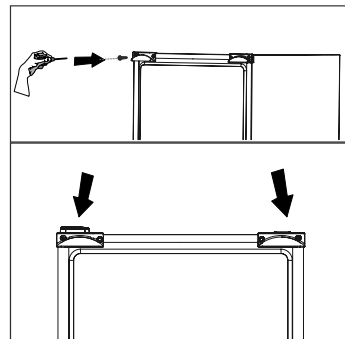

# Instalacja

## 4.3.Regulacja nóżek

Jeśli produkt nie jest ustawiony równo, wyreguluj przednie regulowane nóżki, obracając je w prawo lub w lewo.

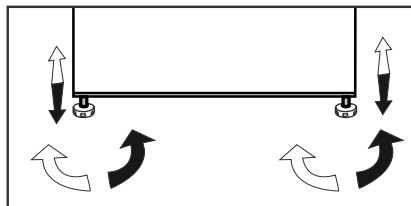

## 4.4.Połączenie elektryczne

	<b>OSTRZEŻENIE:</b> Do podłączania zasilania nie używaj przedłużacza ani wtyczki wielokrotnej.
	<b>OSTRZEŻENIE:</b> Wymianę uszkodzonego przewodu zasilającego należy zlecić autoryzowanemu serwisowi.
	W przypadku umieszczenia dwóch chłodziarek obok siebie należy zostawić między nimi odstęp przynajmniej 4 cm.

- Nasza firma nie bierze odpowiedzialności za jakiegokolwiek szkody powstałe na skutek używania bez uziemienia i korzystania z połączenia elektrycznego niezgodnego z przepisami krajowymi.
- Po instalacji wtyczka zasilania musi być łatwo dostępna.

- Podłącz chłodziarkę do uziemionego gniazdka o napięciu 220-240V/50 Hz. Wtyczka musi mieć bezpiecznik 10-16 A.
- Nie używaj wtyczki wielokrotnej bez przedłużacza ani z nim do połączenia gniazdka w ścianie z chłodziarką.



Ostrzeżenie o gorącej powierzchni  
W bocznych ściankach produktu poprowadzone są przewody z chłodziwem dla poprawy systemu chłodzenia. Czynnik chłodniczy w wysokich temperaturach może przepływać przez te obszary, co może bardzo rozgrzać powierzchnie ścianek bocznych. Jest to normalne i nie wymaga żadnego serwisowania. Proszę zachować ostrożność podczas dotykania tych obszarów.

# 5. Przygotowanie

**!** Przed użyciem urządzenia należy przeczytać rozdział „Instrukcje bezpieczeństwa”!

## 5.1 Co zrobić, aby oszczędzać energię



Podłączanie produktu do elektronicznych systemów oszczędzania energii jest niebezpieczne, ponieważ może uszkodzić produkt.

- Nie trzymaj chłodziarki otwartej przez dłuższy czas.
  - Nie wkładaj gorącej żywności ani napojów do chłodziarki.
  - Nie przepelniaj chłodziarki; zablokowanie wewnętrznego przepływu powietrza zmniejsza wydajność chłodzenia.
  - Aby przechowywać maksymalną możliwą ilość żywności w komorze chłodzenia chłodziarki, należy wyjąć górne szuflady i umieścić żywność na półkach szklanych. Deklarowane zużycie energii chłodziarki zostało określone przy wyjęciu komory chłodzenia, tacki na lód i górnych szuflad w sposób, który umożliwia przechowywanie maksymalnej ilości żywności. Korzystanie z dolnej szuflady do przechowywania jest zdecydowanie zalecane. Należy włączyć funkcję oszczędzania energii w celu zoptymalizowania jej zużycia.
  - Nie należy blokować przepływu powietrza, umieszczając żywność przed wentylatorem.
- Wkładając żywność, należy zachować minimum 3 cm odstępu od osłony wentylatora.
  - W zależności od funkcji produktu; rozmrażanie zamrożonej żywności w komorze chłodzenia zapewni oszczędność energii i zachowanie jakości produktów spożywczych.
  - Żywność należy przechowywać w szufladach w komorze chłodzenia, aby zapewnić oszczędność energii i lepsze warunki przechowywania.
  - Pojemniki z żywnością nie powinny stykać się bezpośrednio z czujnikiem temperatury umieszczonym w komorze chłodzenia. Jeśli stykają się one z czujnikiem, zużycie energii przez urządzenie może wzrosnąć.
  - Upewnij się, że żywność nie styka się z czujnikiem temperatury komory chłodzenia opisanym poniżej.

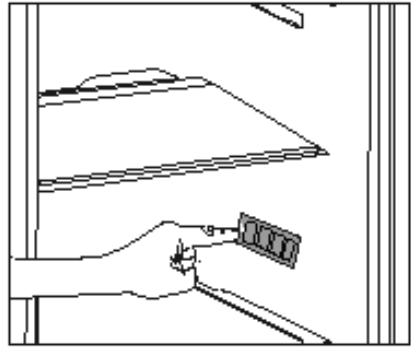





# Przygotowanie

- Ponieważ gorące i wilgotne powietrze nie będzie miało bezpośredniego dostępu do Twojego produktu kiedy drzwi będą zamknięte, produkt dokona samodzielnej optymalizacji w warunkach wystarczających do ochrony Twojej żywności. W takich okolicznościach, funkcje i komponenty, takie jak kompresor, wentylator, podgrzewacz, rozmrażanie, oświetlenie, wyświetlacz itp. będą działały w taki sposób, aby zużywać minimalną potrzebną ilość energii.

## 5.2 Pierwsze uruchomienie

Przed użyciem chłodziarki wykonaj odpowiednie przygotowania zgodnie z instrukcjami w sekcjach „Instrukcje dotyczące bezpieczeństwa i ochrony środowiska” i „Instalacja”.

- Zostaw produkt włączony bez żywności w środku na 6 godzin i nie otwieraj drzwi, jeśli nie jest to absolutnie konieczne.

	Gdy zaczyna działać sprężarka, rozlega się dźwięk. Nawet jeśli sprężarka jest wyłączona, dźwięki są normalne z powodu skompresowanych cieczy i gazów w systemie chłodzenia.
	Przednie krawędzie produktu mogą się nagrzewać. Jest to całkiem normalne. Te obszary zostały zaprojektowane, aby się nagrzewać w celu zapobiegnięcia kondensacji.
	W niektórych modelach panel wskaźników wyłącza się automatycznie po 5 minutach od zamknięcia drzwi. Włącza się on ponownie w momencie otwarcia drzwi lub naciśnięcia dowolnego przycisku.

## 6. Obsługa urządzenia

**!** Najpierw należy przeczytać rozdział „Instrukcje dotyczące bezpieczeństwa”!

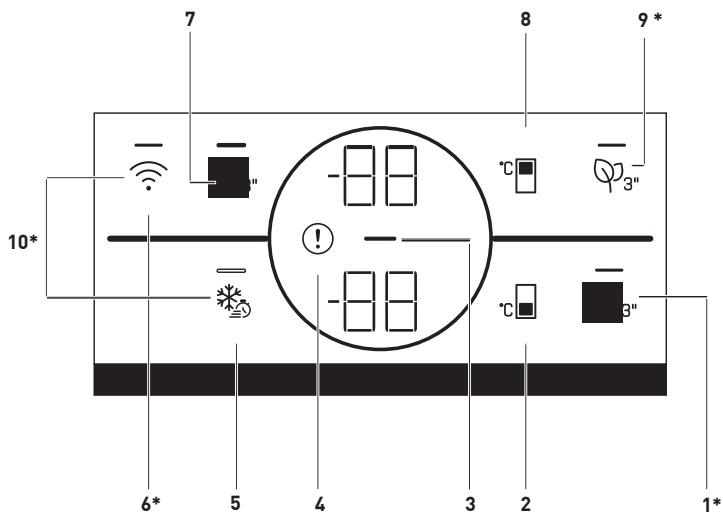

**\* Funkcja nie jest dostępna w niektórych modelach**



Rysunki w tej instrukcji obsługi są schematyczne i mogą nie pasować dokładnie do konkretnego produktu. Jeśli zakupione urządzenie nie ma opisywanych części, części te są dostępne w innych modelach.

# Obsługa urządzenia

## 1. Przycisk konwersji przedziału

Naciśnięcie przycisku konwersji komory () na 3 sekundy przełącza komorę zamrażarki między trybami chłodzenia, wyłączenia i zamrażania. Jeśli pracuje jako komora chłodzącej, temperatura zostanie ustawiona na 4°C. W trybie WYŁĄCZENIA wskaźnik temperatury w komorze powinien wskazywać „- -”.

## 2. Przycisk regulacji temperatury komory chłodziarki

Ustawiana jest temperatura dla chłodziarki. Naciśnięcie przycisku () umożliwia ustawienie temperatury w komorze zamrażarki na -18, -19, -20, -21, -22, -23, -24°C.

## 3. Wskaźnik funkcji oszczędzania energii (wyłączenie wyświetlacza):

Funkcja oszczędzania energii włącza się automatycznie, a symbol oszczędzania energii () pojawia się na ekranie, gdy drzwi urządzenia nie są otwierane lub zamykane przez pewien czas. Gdy funkcja oszczędzania energii jest aktywna, wszystkie symbole na wyświetlaczu, oprócz symbolu oszczędzania energii, wyłączą się. Gdy funkcja oszczędzania energii jest aktywna, naciśnięcie dowolnego przycisku lub otwarcie drzwi spowoduje jej wyłączenie i sygnały na wyświetlaczu powrócą do normalnego stanu.

Funkcja oszczędzania energii jest funkcją aktywowaną fabrycznie i nie można jej anulować.

## 4. Wskaźnik stanu błędu

Ten wskaźnik () będzie aktywny, gdy chłodziarka nie może zapewnić odpowiedniego chłodzenia lub w przypadku jakiegokolwiek błędu czujnika. Na wskaźniku temperatury komory zamrażarki pojawi się litera „E”, a na wskaźniku temperatury komory chłodziarki cyfry 1, 2, 3. Cyfry na wskaźniku określają serwis dotyczący awarii. Jeśli włożysz gorące jedzenie do komory zamrażarki lub zostawisz jej drzwi otwarte przez dłuższy czas, może zaświecić się wykrzyknik. To nie jest usterka, ostrzeżenie zniknie po ostygnięciu potrawy lub po naciśnięciu dowolnego przycisku.

## 5. Przycisk funkcji szybkiego zamrażania

Po naciśnięciu klawisza szybkiego zamrażania dioda na klawiszu zaświeci się i funkcja szybkiego zamrażania zostanie aktywowana. Temperatura komory zamrażania jest ustawiona na -27°C. Naciśnij przycisk ponownie, aby anulować funkcję. Funkcja szybkiego zamrażania zostanie automatycznie anulowana po 24 godzinach. Aby zamrozić dużą ilość świeżej żywności, naciśnij przycisk szybkiego zamrażania przed umieszczeniem żywności w komorze zamrażania.

## 6. Przycisk sieci bezprzewodowej

Ten przycisk (  ) służy do bezprzewodowego łączenia się z urządzeniem za pośrednictwem aplikacji mobilnej HomeWhiz. Jeśli przycisk jest wciśnięty przez długi czas (3 sek.), dioda na przycisku zacznie migać (co 0,5 sekundy). Zostanie zainicjowane połączenie między urządzeniem a siecią domową. Po nawiązaniu połączenia bezprzewodowego z urządzeniem, LED będzie świecić nieprzerwanie. Po wstępnej konfiguracji, połączenie można aktywować/dezaktywować, naciskając ten przycisk. LED na przycisku będzie szybko migać (co 0,2 sekundy), aż do nawiązania połączenia. Gdy połączenie jest aktywne, LED będzie świecić nieprzerwanie. Jeśli nie można nawiązać połączenia przez długi czas, sprawdź ustawienia połączenia i zapoznaj się z częścią „Rozwiązywanie problemów” w instrukcji obsługi. Do połączenia bezprzewodowego należy używać aplikacji HomeWhiz. Kroki instalacji są wyjaśnione w aplikacji podczas instalacji. Dostęp do aplikacji można uzyskać odczytując kod QR dostępny na etykiecie HomeWhiz na urządzeniu. Aplikację można pobrać z App Store lub Play Store na urządzenia z systemem Android. Aby uzyskać szczegółowe informacje, odwiedź stronę <https://www.homewhiz.com/>.

## 7. Przycisk WYŁĄCZENIA komory chłodzącej (wakacje)

Aby uruchomić funkcję Wakacji (  ) naciśnij przycisk na 3 sekundy. Uruchomi się tryb Wakacji i zaświeci się LED w przycisku. Na wskaźniku temperatury komory chłodzącej powinien pojawić się symbol „- -”, a komora chłodząca nie ma włączonego aktywnego chłodzenia. Gdy ta funkcja jest aktywna, nie wolno przechowywać żywności w komorze chłodzenia. Pozostałe komory zamrażarki będą nadal chłodzić zgodnie z ustawioną temperaturą. Naciśnij przycisk przez 3 sekundy, aby wyłączyć tę funkcję

## 8. Przycisk regulacji temperatury komory chłodziarki

Pozwala na ustawienie temperatury komory chłodziarki (  ). Naciśnięcie tego przycisku umożliwia ustawienie temperatury w chłodziarce na 8, 7, 6, 5, 4, 3, 2 i 1°C.

## 9. Klucz modułu

**antyzapachowego** Naciśnij przycisk przez 3 sekundy, aby aktywować/dezaktywować funkcję antyzapachową (🌀<sub>3</sub>). Gdy funkcja antyzapachowa jest aktywna, LED na odpowiednim przycisku zaświeci się. Gdy funkcja jest aktywna, moduł antyzapachowy będzie uruchamiany okresowo.

## 10. Przycisk resetowania ustawień połączenia

**bezprzewodowego** Aby zresetować ustawienia połączenia bezprzewodowego, naciśnij jednocześnie przyciski Szybkie zamrażanie (❄️<sub>5</sub>) i połączenie bezprzewodowe (📶) i przytrzymaj przez 3 sekundy. W urządzeniu, w którym ustawienia połączenia bezprzewodowego są resetowane/przywracane do ustawień fabrycznych, wszelkie wcześniejsze dane użytkownika ustawione na urządzeniu zostaną utracone.

## 6.1. Oświetlenie wnętrza

Do oświetlenia wnętrza są używane diody LED. W razie jakichkolwiek problemów z tym oświetleniem należy się skontaktować z autoryzowanym serwisem. Lampa (lampy) wykorzystywane w tym urządzeniu nie są przeznaczone do oświetlania pomieszczeń. Lampa ta ma pomagać użytkownikowi wygodnie i bezpiecznie umieszczać pożywienie w lodówce/zamrażarce.

## 6.2. Alert otwarcia drzwi (opcjonalny)

Alarm dźwiękowy rozlegnie się, jeśli drzwi produktu pozostaną otwarte przez minutę. Alarm dźwiękowy ucichnie po zamknięciu drzwi lub naciśnięciu dowolnego przycisku na wyświetlaczu (o ile jest dostępny).

## 6.3. Zmiana kierunku otwierania drzwi

Możesz zmienić kierunek otwierania chłodziarki, w zależności od miejsca użytkowania. Jeśli musisz to zrobić, skontaktuj się z najbliższym autoryzowanym serwisem.

Powyższe wyjaśnienie to stwierdzenie ogólne. Aby uzyskać informacje o możliwości zmiany kierunku otwierania drzwi, sprawdź etykietę ostrzegawczą wewnątrz opakowania produktu.

## 6.4. Niebieskie światło/ Vitamin Zone

**\* Funkcja nie jest dostępna w niektórych modelach**

**W przypadku niebieskiego światła,** owoce i warzywa przechowywane w pojemnikach oświetlonych niebieskim światłem dalej wytwarzają fotosyntezę. Dzieje się tak dzięki efektowi długości fali niebieskiego światła, a tym samym zachowują one witaminy.

**W przypadku Vitamin Zone,** owoce i warzywa przechowywane w pojemnikach oświetlonych technologią Vitamin Zone dłużej zachowują witaminy. Dzieje się tak dzięki cyklom niebieskiego, zielonego, czerwonego światła oraz ciemności, które symulują cykl dzienny.

Jeśli otworzysz drzwi lodówki podczas ciemnego cyklu technologii Vitamin Zone, lodówka automatycznie to wykryje i umożliwi niebiesko-zielone lub czerwone światło, aby podświetlić pojemnik na warzywa. Po zamknięciu drzwi lodówki cykl ciemności będzie kontynuowany, symulując noc w cyklu dziennym.

## 6.5. Pochłaniacz zapachów

### (OdourFresh+)

#### \* Funkcja nie jest dostępna w niektórych modelach

Pochłaniacz zapachów błyskawicznie usuwa z lodówki nieprzyjemne zapachy, zanim przenikną do powierzchni. Urządzenie znajduje się na suficie komory na świeżą żywność. Dzięki niemu nieprzyjemne zapachy zostają zneutralizowane podczas aktywnego przepływu powietrza przez filtr zapachowy. Po oczyszczeniu powietrze wraca do komory na świeżą żywność. Dzięki temu nieprzyjemne zapachy pochodzące z żywności przechowywanej w lodówce zostają usunięte, zanim przenikną do powierzchni.

Jest to możliwe dzięki wentylatorowi, diodzie LED oraz filtrowi zapachowemu – wszystkie te elementy stanowią integralną część pochłaniacza zapachów. Podczas codziennego użytkowania pochłaniacz zapachów okresowo włącza się automatycznie. Aby zapewnić skuteczne działanie wyrobu, zaleca się wymianę filtra zapachowego przez autoryzowany serwis co 5 lat. Ponieważ pochłaniacz zapachów jest wyposażony w wentylator, podczas pracy emituje hałas – jest to normalne zjawisko. W przypadku gdy drzwi komory na świeżą żywność zostaną otwarte podczas pracy pochłaniacza, wentylator wstrzyma

działanie, a po zamknięciu drzwi wznowi pracę po pewnym czasie. W przypadku awarii zasilania pochłaniacz wznowi pracę po przywróceniu zasilania na tym samym etapie cyklu działania, na którym została ona przerwana.

Informacja: Zaleca się przechowywanie żywności o silnym zapachu (takiej jak sery, oliwki i wyroby garmazeryjne) w zamkniętym opakowaniu, aby uniknąć nieprzyjemnej woni powstałej na skutek wymieszania zapachów różnych produktów. Ponadto zaleca się szybkie wyjmowanie z lodówki zepsutych produktów, aby zapobiec nieprzyjemnym zapachom oraz zepsuciu innych artykułów.

# Obsługa urządzenia

## 6.6. Zamrażanie świeżej żywności

- Aby zachować jakość żywności, żywność umieszczona w komorze zamrażarki musi zostać jak najszybciej zamrożona, w tym celu należy użyć funkcji szybkiego zamrażania.
- Mrożenie żywności, gdy jest świeża, wydłuża czas przechowywania w komorze zamrażarki.
- Żywność należy pakować w szczelne opakowania i dokładnie zamykać.
- Przed umieszczeniem żywności w zamrażarce należy się upewnić, że jest ona zapakowana. Zamiast tradycyjnego papieru pakowego należy użyć pojemników do zamrażania, cynfolii i papieru wodoszczelnego, toreb plastikowych lub podobnych materiałów opakowaniowych.
- Każde opakowanie żywności przed zamrożeniem należy oznaczyć datą. Umożliwi to określenie świeżości każdego opakowania przy każdym otwarciu zamrażarki. Wcześniej zamrożoną żywność należy umieszczać z przodu, aby zużyć je jako pierwsze.
- Zamrożoną żywność należy zużyć natychmiast po odmrożeniu i nie wolno jej ponownie zamrażać.
- Nie należy zamrażać dużych ilości żywności naraz.

Ustawianie komory zamrażania	Ustawianie komory chłodzenia	Opisy
-18°C	4°C	Jest to domyślne zalecane ustawienie.
-20,-22 lub-24°C	4°C	Te ustawienia są zalecane dla temperatur otoczenia powyżej 30°C.
Szybkie zamrażanie	4°C	Należy ich używać do szybkiego zamrażania żywności – produkt powróci do poprzednich ustawień po zakończeniu tego procesu.
-18°C lub mniej	2°C	Tych ustawień należy użyć, jeśli komora chłodzenia nie jest wystarczająco schłodzona ze względu na temperaturę otoczenia lub częste otwieranie drzwi. Lodówka/Instrukcja obsługi



# Obsługa urządzenia

## 6.7. Zalecenia dotyczące przechowywania mrożonej żywności

Temperatura komory musi być ustawiona przynajmniej na  $-18^{\circ}\text{C}$ .

1. Żywność należy jak najszybciej umieszczać w zamrażarce, aby uniknąć rozmrożenia.
2. Przed zamrożeniem należy sprawdzić datę przydatności, aby się upewnić, że nie minęła.
3. Upewnij się, że opakowanie żywności nie jest uszkodzone.

## 6.8. Informacje o głębokim zamrażaniu

Zgodnie z normą IEC 62552 zamrażarka musi umożliwiać zamrożenie 4,5 kg żywności do temperatury  $-18^{\circ}\text{C}$  lub niższej w ciągu 24 godzin na każde 100 litrów pojemności komory zamrażarki. Żywność można przechowywać przez dłuższy czas tylko w temperaturze równej  $-18^{\circ}\text{C}$  lub niższej. Żywność może zachować świeżość przez całe miesiące (po głębokim zamrożeniu do temperatury przynajmniej  $-18^{\circ}\text{C}$ ). Żywność do zamrożenia nie może się stykać z wcześniej zamrożoną żywnością, aby uniknąć częściowego rozmrożenia. Warzywa należy zagotować i odcedzić wodę, aby wydłużyć czas zamrażania. Umieść żywność w hermetycznych opakowaniach po odfiltrowaniu i włóż do zamrażarki. Banany, pomidory, sałata, seler, gotowane jajka, kartofle i podobna żywność nie powinna być mrożona.

Zamrażanie tej żywności po prostu pogarsza wartość odżywczą i jakość żywności oraz może powodować psucie, które jest szkodliwe dla zdrowia.

## 6.9. Rozmieszczanie żywności

Półki komory zamrażarki	Różne zamrożono produkty łącznie z mięsem, rybami, lodami, warzywami itd.
Półki komory chłodziarki	Żywność w garnkach, przykryte talerze i pudełka, jajka (w pudełku z pokrywką)
Półki w drzwiach komory chłodziarki	Mate i zapakowane porcje żywności lub napojów
Pojemnik na warzywa	Owoce i warzywa
Komora świeżej żywności	Delikatesy (porcje śniadaniowe, produkty mięsne do spożycia w krótkim terminie)

## 6.10. Komora schładzania

Komory schładzania umożliwiają przygotowanie jedzenia do zamrażania. Można w nich także przechowywać żywność w temperaturze o kilka stopni niższej niż w komorze zamrażania. Pojemność wnętrza lodówki można zwiększyć, wyjmując z niej pojemniki na żywność do schładzania:

1. Pociągnij komorę ku sobie, aż się zatrzyma.
2. Podnieś komorę ok. 1 cm w górę i pociągnij do siebie, aby wyjąć go z oprawy.

## 6.11. Pojemnik na świeże warzywa

Pojemnik na świeże warzywa w tej lodówce służy specjalnie do zachowania świeżości warzyw bez utraty ich wilgoci. W tym celu wymusza się ogólne krążenie zimnego powietrza wokół pojemnika na świeże warzywa. Zanim wyjmiesz pojemnik na świeże warzywa, najpierw wyjmij półki z drzwiczek na tym samym poziomie.

## 6.12. Pojemnik na świeże warzywa z kontrolowaną wilgotnością

Harvest Fresh, Owoce i warzywa przechowywane w pojemnikach oświetlonych technologią Harvest Fresh dłużej zachowują witaminy. Dzieje się tak dzięki cyklom niebieskiego, zielonego, czerwonego światła oraz ciemności, które symulują cykl dzienny. Jeśli otworzysz drzwi lodówki podczas ciemnego cyklu technologii Harvest Fresh, lodówka automatycznie to wykryje i umożliwi niebiesko-zielone lub czerwone światło, aby podświetlić pojemnik na warzywa. Po zamknięciu drzwi lodówki cykl ciemności będzie kontynuowany, symulując noc w cyklu dziennym.

## 6.13. Składany stojak na wino

**\* Funkcja nie jest dostępna w niektórych modelach**

W razie potrzeby zapewnia użytkownikowi możliwość przechowywania butelek wina. Aby użyć, należy chwycić plastikową część i powoli pociągnąć ją w tym kierunku. Teraz składany stojak na wino może zostać użyty.



Na składanym stojaku zaleca się przechowywanie maksymalnie 2 butelek wina.

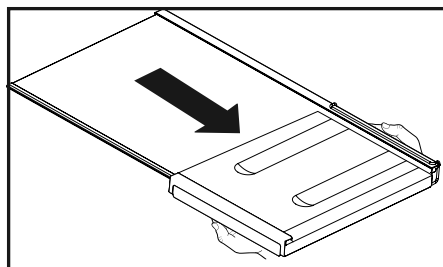

Aby wyjąć składany stojak na wino, należy najpierw wyjąć szklany pojemnik z chłodziarki. Następnie należy przytrzymać plastikową część i pociągnąć ją na bok. Teraz produkt może być używany bez składanego stojaka na wino.

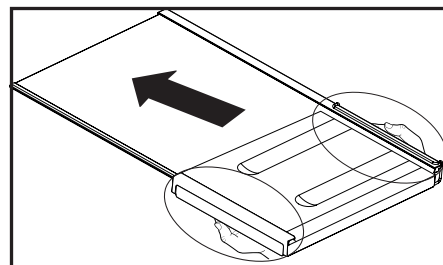
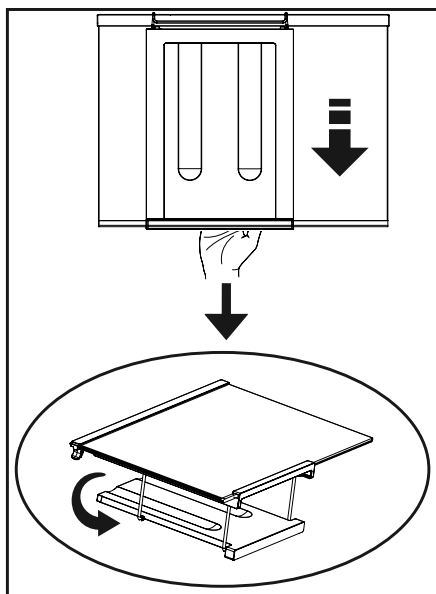

# 7. Konserwacja i czyszczenie

Regularne czyszczenie produktu przedłuża jego okres eksploatacji.



**OSTRZEŻENIE:** Przed czyszczeniem lodówki należy wyłączyć zasilanie.

Do czyszczenia nie wolno używać ostrych ani ściernych narzędzi, mydła, domowych środków czyszczących, detergentów, benzyny, nafty, pokostu ani podobnych substancji.

W przypadku produktów, które nie mają funkcji No Frost, na tylnej ścianie wewnątrz komory chłodzenia mogą pojawiać się krople wody i szron. Nie należy ich usuwać; nie stosować tłuszczy ani podobnych środków.

Należy używać wyłącznie wilgotnej ściereczki z mikrofibry w celu wyczyszczenia zewnętrznej części produktu. Gąbki lub inne materiały do czyszczenia mogą powodować zadrapania na powierzchni.

Należy rozpuścić w wodzie pełną łyżeczkę do herbaty węglanu.

Następnie należy zanurzyć w wodzie szmatkę i wycisnąć ją.

Urządzenie należy przetrzeć tą szmatką i dokładnie wysuszyć.

Wodę należy trzymać z dala od pokrywy lampy i innych części elektrycznych.

Drzwi należy czyścić mokrą szmatką. Oby odłączyć półki drzwi i obudowy, należy wyjąć całą ich zawartość. Unieś półki drzwi, aby je odłączyć. Oczyść i wysusz półki, a następnie zamocuj je z powrotem na miejscu, wsuwając je od góry.

Do powierzchni zewnętrznej i części chromowanych produktu nie wolno używać wody chlorowej ani produktów do czyszczenia. Chlor spowoduje rdzewienie powierzchni metalowych.

## 7.1. Unikanie nieprzyjemnych zapachów

Wyprodukowany produkt jest wolny od wszelkich materiałów zapachowych. Jednak przechowywanie żywności w nieodpowiednich komorach niepoprawne czyszczenie powierzchni wewnętrznych może wywoływać nieprzyjemne zapachy. Aby tego uniknąć, należy czyścić wnętrze wodą z węglanem co 15 dni. Żywność należy przechowywać w zamkniętych opakowaniach.

Drobnoustroje mogą się rozprzestrzeniać z niezamkniętych opakowań i powodować nieprzyjemne zapachy.

W lodówce nie należy przechowywać przeterminowanej żywności.

Nie korzystaj z ostrych i ściągających narzędzi lub mydła, domowych środków czyszczących, detergentów, benzyny, benzenu, wosku, itp., gdyż może to spowodować odklejenie się znaczków i części plastikowych oraz może doprowadzić do deformacji. Do czyszczenia używaj ciepłej wody i miękkiej ściereczki, następnie wytrzyj do sucha.

## 7.2. Ochrona powierzchni plastikowych

Olej rozlany na powierzchnie plastikowe może je uszkadzać i należy go natychmiast usunąć ciepłą wodą.

## 8 Rozwiązywanie problemów

Przed skontaktowaniem się z serwisem należy sprawdzić tę listę. Umożliwi to zaoszczędzenie czasu i pieniędzy. Ta lista zawiera często spotykane problemy niezwiązane z wadami jakości wykonania lub materiałów. Pewne wymienione tutaj funkcje mogą nie dotyczyć posiadanego produktu.

### Lodówka nie działa.

- Wtyk zasilania nie jest włożony do końca. >>> Dociśnij go do końca w gniazdku.
- Bezpiecznik podłączony do gniazda zasilającego produkt lub bezpiecznik główny jest przepalony. >>> Sprawdź bezpieczniki.

### Kondensacja na bocznej ścianie komory chłodziarki (WIELOSTREFOWE, CHŁODZENIE, KONTROLA I STREFA ELASTYCZNA).

- Drzwi są za często otwierane >>> Należy pamiętać, aby nie otwierać drzwi produktu za często.
- Środowisko jest za wilgotne. >>> Produktu nie należy instalować w wilgotnych środowiskach.
- Żywność zawierająca płyny jest przechowywana w nieszczelnych opakowaniach. >>> Żywność zawierająca płyny należy przechowywać w zamkniętych opakowaniach.
- Drzwi produktu pozostały otwarte. >>> Nie wolno pozostawiać otwartych drzwi produktu przez długi czas.

- Termostat jest ustawiony na za niską temperaturę. >>> Ustaw termostat na odpowiednią temperaturę.

### Sprężarka nie działa.

- W przypadku nagłej awarii zasilania lub wyciągnięcia kabla zasilającego z gniazda i podłączenia go z powrotem ciśnienie gazu w układzie chłodzenia produktu jest nieproporcjonalnie niskie, co wywołuje zabezpieczenie termiczne sprężarki. Produkt ponownie się uruchomi po około 6 minutach. Jeśli produkt nie uruchomi się po tym czasie, skontaktuj się z serwisem.
- Odmrażanie jest aktywne. >>> To jest normalne w przypadku produktu z całkowicie zautomatyzowanym odmrażaniem. Odmrażanie odbywa się okresowo.
- Produkt nie jest podłączony. >>> Upewnij się, że kabel zasilania jest podłączony.
- Nastawa temperatury jest niepoprawna. >>> Wybierz poprawną nastawę temperatury.
- Brak zasilania. >>> Po przywróceniu zasilania produkt będzie kontynuował normalną pracę.

### Hałas pracy lodówki zwiększa się podczas używania.

- Wydajność robocza produktu może się zmieniać w zależności od zmian temperatury otoczenia. To jest sytuacja normalna, a nie awaria.

# Rozwiązywanie problemów

## Lodówka włącza się za często lub na zbyt długo.

- Nowy produkt może być większy niż poprzedni. Większe produkty pracują dłużej.
- Temperatura w pomieszczeniu może być wysoka. >>> Produkt będzie normalnie działał przed dłuższy czas przy wyższej temperaturze w pomieszczeniu.
- Produkt mógł zostać niedawno podłączony lub do środka została włożona nowa porcja żywności. >>> Produkt będzie potrzebował więcej czasu na osiągnięcie ustawionej temperatury, jeśli został niedawno podłączony lub do środka została włożona nowa porcja żywności. To jest normalne.
- Do produktu włożono ostatnio dużą ilość gorącej żywności. >>> Do produktu nie wolno wkładać gorącej żywności.
- Drzwi były często otwierane lub były otwarte przez dłuższy czas. >>> Ciepłe powietrze przedostające się do środka spowoduje wydłużenie pracy produktu. Nie należy za często otwierać drzwi.
- Drzwi zamrażarki lub chłodziarki mogą być uchylone. >>> Sprawdź, czy drzwi są całkowicie zamknięte.
- Produkt może mieć ustawioną za niską temperaturę. >>> Ustaw wyższą temperaturę i poczekaj aż produkt ją osiągnie.

- Uszczelka drzwi chłodziarki lub zamrażarki może być zabrudzona, zużyta, uszkodzona lub niepoprawnie ułożona. >>> Oczyszczyć lub wymienić uszczelkę. Uszkodzona/podarta uszczelka drzwi spowoduje wydłużenie działania produktu w celu utrzymania bieżącej temperatury.

## Temperatura zamrażarki jest bardzo niska, ale temperatura chłodziarki jest odpowiednia.

- Temperatura komory zamrażarki jest ustawiona bardzo nisko. >>> Ustaw wyższą temperaturę komory zamrażarki i sprawdź ponownie.

## Temperatura chłodziarki jest bardzo niska, ale temperatura zamrażarki jest odpowiednia.

- Temperatura komory chłodziarki jest ustawiona bardzo nisko. >>> Ustaw wyższą temperaturę komory chłodziarki i sprawdź ponownie.

## Żywność przechowywana w szufladach komory chłodziarki jest zamrożona.

- Temperatura komory chłodziarki jest ustawiona bardzo nisko. >>> Ustaw wyższą temperaturę komory zamrażarki i sprawdź ponownie.

## Temperatura chłodziarki lub zamrażarki jest za wysoka.

- Temperatura komory chłodziarki jest ustawiona bardzo wysoko. >>> Nastawa temperatury komory chłodziarki wpływa na temperaturę komory zamrażarki.

# Rozwiązywanie problemów

Zmień temperaturę komory chłodziarki lub zamrażarki i poczekaj aż odpowiednia komora osiągnie ustawiony poziom temperatury.

- Drzwi były często otwierane lub były otwarte przez dłuższy czas. >>> Nie należy za często otwierać drzwi.
- Drzwi mogą być uchylone. >>> Całkowicie zamknij drzwi.
- Produkt mógł zostać niedawno podłączony lub do środka została włożona nowa porcja żywności. >>> To jest normalne. Produkt będzie potrzebował więcej czasu na osiągnięcie ustawionej temperatury, jeśli został niedawno podłączony lub do środka została włożona nowa porcja żywności.
- Do produktu włożono ostatnio dużą ilość gorącej żywności. >>> Do produktu nie wolno wkładać gorącej żywności.

## Wstrząsy lub hałas.

- Podłoże nie jest poziome lub wytrzymałe. >>> Jeśli produkt się kotyśze podczas powolnego przemieszczania, wyreguluj nóżki w celu zrównoważenia produktu. Upewnij się też, że podłoże jest wystarczająco wytrzymałe i uniesie produkt.
- Wszelkie przedmioty umieszczone na produkcie mogą powodować hałas. >>> Zdejmij wszelkie przedmioty umieszczone na produkcie.

## Produkt wytwarza dźwięki przepływającego płynu, rozpryskiwania itd.

- Zasada działania produktu obejmuje przepływy płynu i gazu. >>> To jest sytuacja normalna, a nie awaria.

## Z produktu słychać odgłos dmuchającego wiatru.

- Produkt używa wentylatora w procesie chłodzenia. To jest sytuacja normalna, a nie awaria.

## Na wewnętrznych ściankach produktu występuje kondensacja.

- Gorąca lub zimna pogoda zwiększy zalodzenie i kondensację. To jest sytuacja normalna, a nie awaria.
- Drzwi były często otwierane lub były otwarte przez dłuższy czas. >>> Nie należy otwierać drzwi za często, a jeśli są otwarte należy je zamknąć.
- Drzwi mogą być uchylone. >>> Całkowicie zamknij drzwi.

## Na powierzchni zewnętrznej lub między drzwiami produktu występuje kondensacja.

- Pogoda może być wilgotna i to zjawisko jest normalne w takich warunkach. >>> Po zmniejszeniu wilgotności kondensacja zniknie.

## Nieprzyjemny zapach we wnętrzu.

- Produkt nie jest regularnie czyszczony. >>> Czyść wnętrze regularnie za pomocą gąbki, ciepłej wody i wody z węglanem.

# Rozwiązywanie problemów

- Niektóre pojemniki i opakowania mogą wywoływać nieprzyjemne zapachy. >>> Należy używać pojemników i opakowań z materiałów niewydzielających zapachów.
- Żywność została umieszczona w nieuszczelnionych opakowaniach. >>> Żywność należy przechowywać w zamkniętych opakowaniach. Drobnoustroje mogą się rozprzestrzeniać z niezamkniętych opakowań i powodować nieprzyjemne zapachy.
- Z produktu należy usunąć wszelką przeterminowaną i zepsutą żywność.

## Drzwi się nie zamykają.

- Opakowania żywności mogą blokować drzwi. >>> Przesuń przedmioty blokujące drzwi.
- Produkt nie stoi całkowicie pionowo na ziemi. >>> Wyreguluj nóżki, aby zrównoważyć produkt.
- Podłoże nie jest poziome lub wytrzymałe. >>> Upewnij się, że podłoże jest poziome i wystarczająco wytrzymałe oraz uniesie produkt.

## Zaciął się pojemnik na warzywa.

- Żywność może się stykać z górną częścią szuflady. >>> Zmień ułożenie żywności w szufladzie.

## Jeśli powierzchnia produktu jest gorąca.

- Podczas pracy produktu obszar między drzwiczkami, panele boczne i tylny ruszt mogą osiągać wysoką temperaturę. Jest to normalne zjawisko i nie oznacza konieczności dokonywania naprawy!



**OSTRZEŻENIE:** Jeśli problem nie zniknie po wykonaniu instrukcji podanych w tym rozdziale, skontaktuj się ze sprzedawcą lub autoryzowanym serwisem. Nie próbuj naprawiać produktu.



## ZASTRZEŻENIE/OSTRZEŻENIE

Niektóre (proste) awarie mogą być naprawione przez użytkownika końcowego bez obawy przed niebezpieczeństwem lub wynikającym z tego niebezpiecznego użytkownika, pod warunkiem, że naprawy zostaną wykonane w określonych granicach i zgodnie z następującymi instrukcjami (patrz rozdział „Samodzielna naprawa”).

Dlatego, o ile nie określono inaczej w rozdziale "Samodzielna naprawa", naprawy powinny być zlecane do profesjonalnych warsztatów w celu uniknięcia problemów związanych z bezpieczeństwem.

Zarejestrowany profesjonalny podmiot zajmujący się naprawami to profesjonalny warsztat, któremu producent przyznał dostęp do instrukcji i wykazu części zamiennych produktu zgodnie z metodami opisanymi w aktach ustawodawczych zgodnie z dyrektywą 2009/125/WE.

**Jednak tylko przedstawiciel serwisu (tj. autoryzowane profesjonalne warsztaty), z którym można skontaktować się pod numerem telefonu podanym w instrukcji obsługi/karcie gwarancyjnej lub za pośrednictwem autoryzowanego sprzedawcy, może świadczyć usługi na warunkach gwarancji. W związku z tym należy pamiętać, że naprawy wykonywane przez profesjonalne warsztaty (nieautoryzowane przez Beko) powodują utratę gwarancji.**

### Samodzielna naprawa

Użytkownik końcowy może samodzielnie naprawić następujące części zamienne: klamki, zawiasy drzwi, tace, kosze i uszczelki drzwi (zaktualizowana lista jest również dostępna na support.beko.com od 1 marca 2021).

Ponadto, aby zapewnić bezpieczeństwo produktu i zapobiec ryzyku poważnych obrażeń, samodzielną naprawę należy wykonać zgodnie ze wskazówkami zawartymi w instrukcji obsługi w rozdziale "Samodzielna naprawa" lub dostępnymi w support.beko.com Dla własnego bezpieczeństwa, przed samodzielną naprawą, odłącz urządzenie od zasilania.

Naprawy i próby naprawy dokonywane przez użytkowników końcowych w przypadku części niewymienionych na liście i/lub nieprzestrzeganie wskazówek zawartych w rozdziale „Samodzielna naprawa” lub dostępnych w support.beko.com, mogą stanowić zagrożenie, którego nie można przypisać do Beko, oraz spowodują utratę gwarancji.

W związku z tym zdecydowanie zaleca się, aby użytkownicy końcowi powstrzymali się od podejmowania prób wykonywania napraw spoza wymienionego wykazu części zamiennych, kontaktując się w takich przypadkach z autoryzowanymi warsztatami lub profesjonalnymi warsztatami. Samodzielne próby naprawy mogą stwarzać zagrożenie i uszkodzić urządzenie, a następnie spowodować pożar, powódź, porażenie prądem i poważne obrażenia ciała.

Na przykład, ale nie tylko, następujące naprawy muszą zostać zlecane w autoryzowanych warsztatach lub zarejestrowanych profesjonalnych warsztatach: sprężarka, obwód chłodzenia, płyta główna, płyta falownika, tablica wyświetlacza itp.

Producent/sprzedawca nie ponosi odpowiedzialności w przypadku gdy użytkownik nie stosuje się do zaleceń.

Dostępność części zamiennych do zakupionej lodówkę wynosi 10 lat. Przez ten czas dostępne będą oryginalne części zamienne do prawidłowej eksploatacji lodówkę.

Minimalny okres gwarancji na zakupioną lodówkę wynosi 24 miesiące.

Ten produkt jest wyposażony w źródło światła o klasie energetycznej «G».

Źródło światła w tym produkcie może być wymieniane wyłącznie przez profesjonalnych serwisantów.

## Dragă client, Vă rugăm să citiți acest manual înainte de a utiliza produsul.

Vă mulțumim că ați ales acest produs. Dorim ca tu să atingi eficiența optimă cu acest produs de înaltă calitate realizat cu cea mai modernă tehnologie. Pentru a face acest lucru, citiți cu atenție acest manual și toate celelalte documentații furnizate împreună cu produsul înainte de a utiliza produsul și păstrați-le pentru referință. Respectați toate informațiile și avertismentele din manualul de utilizare. În acest fel vă protejați pe dumneavoastră și produsul dumneavoastră de pericolele care pot apărea. Păstrați manualul de utilizare. Includeți aceste instrucțiuni cu dispozitivul dacă le transmiteți altcuiva.



Următoarele simboluri sunt utilizate în aceste instrucțiuni de utilizare:

 Pericol care poate duce la moarte sau vătămări.

NOTĂ Un pericol care poate duce la deteriorarea materială a produsului sau a împrejurimilor acestuia

 Informații importante sau sfaturi utile pentru funcționare.

 Citiți manualul de instrucțiuni..

 <b>INFORMAȚII</b>	
 <b>ENERGY</b> 	Informațiile despre model, care sunt stocate în baza de date a produselor, pot fi obținute prin accesarea următorului site web și căutarea identificatorului dvs. de model (*) aflat pe eticheta energetică.
SUPPLIER'S NAME A	MODEL IDENTIFIER (*) A
<a href="https://eprel.ec.europa.eu/">https://eprel.ec.europa.eu/</a>	



<b><u>1. Avertismente importante privind siguranța</u></b>	<b><u>3</u></b>	<b><u>5. Pregătirea</u></b>	<b><u>14</u></b>
 1.1. Informații generale privind siguranța .....	3	5.1. Sfaturi pentru economisirea energiei .....	14
 1.2. Siguranța copiilor .....	3	5.2. Înainte de a utiliza frigiderul .....	15
 1.3. Siguranța electrică .....	4	<b><u>6. Utilizarea frigiderului</u></b>	<b><u>16</u></b>
 1.4. Siguranța în timpul transportului .....	4	6.1. Sistem dublu de răcire .....	18
 1.5. Siguranța în timpul instalării .....	4	6.2. Plasarea alimentelor congelate .....	18
 1.6. Siguranța în utilizarea produsului .....	6	6.3. Recomandări pentru conservarea alimentelor congelate .....	20
 1.7. Siguranța în întreținere și îngrijire .....	8	6.4. Plasarea produselor alimentare .....	20
 1.8. HomeWhiz .....	8	6.5. Informații pentru congelare .....	20
 1.9. Iluminare .....	8	6.6. Reversibilitate ușă .....	21
<b><u>2. Siguranța mediului</u></b>	<b><u>9</u></b>	6.7. Zăvertizare ușă deschisă .....	21
2.1. Informații privind reciclarea deșeurilor de echipamente electrice și electronice DEEE .....	9	6.8. Compartiment pentru păstrarea alimentelor perisabile .....	21
2.2. Conformitate cu directiva RoHS; .....	9	6.9. Umiditate controlată Sertar pentru legume .....	22
2.3. Informații despre ambalaj .....	9	6.10. Lumină albastră/HarvestFresh .....	22
<b><u>3. Frigiderul dvs</u></b>	<b><u>10</u></b>	6.11. Raft pliabil pentru vin .....	23
<b><u>4. Instalare</u></b>	<b><u>11</u></b>	<b><u>7. Îngrijire și curățare</u></b>	<b><u>24</u></b>
4.1. Amplasare și instalare .....	11	7.1. Depozitarea alimentelor .....	24
4.2. Conexiune electrică .....	12	7.2. Protecția suprafețelor din plastic .....	24
4.3. Înlocuire bec interior .....	13	<b><u>8. Soluții recomandate pentru probleme</u></b>	<b><u>25</u></b>

# 1 Avertismente importante privind siguranța.

- Această secțiune conține instrucțiuni de siguranță care ajută la protejarea împotriva vătămărilor corporale sau a daunelor materiale.

- Compania noastră nu este responsabilă pentru nicio dauna care ar putea rezulta dacă aceste instrucțiuni nu sunt respectate.

**⚠** O procedură de instalare și reparare trebuie să fie întotdeauna efectuată de către producător, personalul de service autorizat sau o persoană calificată specificată de importator.

**⚠** Folosiți numai piese și accesorii originale.

**⚠** Nu reparați sau înlocuiți nicio piesă a produsului decât dacă este specificat în manualul de instrucțiuni.

**⚠** Nu efectuați nicio modificare tehnică produsului.

## **⚠ 1.1. Informații generale privind siguranța.**

- Acest produs nu este potrivit pentru uz comercial și nu trebuie utilizat în afara utilizării prevăzute.

Acest produs este conceput pentru utilizare în locuințe și interioare. De exemplu:

- Bucătăriile personalului din magazine, birouri și alte medii de lucru,

Sunt utilizate în hoteluri, moteluri și alte tipuri de cazare, pensiuni

- Catering și aplicații similare în afara comerțului

Acest produs nu este destinat utilizării în aer liber cu sau fără cort, cum ar fi o barcă, un balcon sau o terasă. Nu expuneți produsul la ploaie, zăpadă, soare sau vânt.

Există risc de incendiu!

## **⚠ 1.2 Siguranța copiilor.**

- Produsele electrice sunt periculoase pentru copii și animalele de companie. Copiii și animalele de companie nu au voie să se joace, să se cațere sau să calce pe produs.

- Curățarea și întreținerea de către utilizator nu trebuie efectuate de copii decât dacă sunt supravegheați de cineva.

- Păstrați materialele de ambalare departe de copii. Aceasta există risc de rănire și sufocare!

- Înainte de a arunca produsul vechi :

1. Scoateți ștecherul din priză.

2. Opriiți cablul de alimentare și trageți-l împreună cu ștecherul din dispozitiv.

3. Nu scoateți rafturile sau sertarele pentru a se juca copii sau sa calce pe acestea

4. Scoateți ușile.

5. Depozitați produsul astfel încât să nu se răstoarne.

6. Nu lăsați copiii să se joace cu produsul vechi.

- Nu aruncați niciodată dispozitivul în foc pentru eliminare. Există risc de explozie!

- Dacă există o încuietoare pe ușa produsului, cheia nu trebuie ținută la îndemâna copiilor.

## **⚠ 1.3. Siguranța electrică**

- Produsul trebuie deconectat de la rețea în timpul instalării, întreținerii, curățării, reparațiilor și transportului.
- Dacă cablul de alimentare este deteriorat, acesta trebuie înlocuit de o persoană calificată specificată de producător, personal de service autorizat sau importator pentru a evita posibilele pericole.
- Nu împingeți cablul de alimentare sub sau în spatele produsului. Nu așezați obiecte grele pe cablul de alimentare. Cablul de alimentare nu trebuie să fie excesiv îndoit, ciupit sau expus la o sursă de căldură.
- Nu utilizați prize sau adaptoare multiple pentru operarea produsului.
- Prizele portabile multiple sau sursele de alimentare portabile se pot supraîncălzi și pot provoca un incendiu. Prin urmare, nu țineți mai multe prize în spatele sau în apropierea produsului.
- Ștecherul trebuie să fie ușor accesibil. Dacă acest lucru nu este posibil, instalația electrică la care este conectat produsul trebuie să conțină un dispozitiv (de exemplu, o siguranță, întrerupător, etc.) care respectă reglementările electrice și deconectează toți polii de la rețea.
- Nu atingeți ștecherul cu mâinile ude.
- Scoateți ștecherul din priză prinzând ștecherul și nu cablul.

## **⚠ 1.4. Siguranța în timpul transportului**

- Produsul este greu; Nu-l ridica singur.
- Nu țineți de ușa când mutați produsul.

- Produsul este greu; Nu-l ridica singur.
- Nu țineți de ușa când mutați produsul.
- Aveți grijă să nu deteriorați sistemul de răcire sau conductele în timpul transportului. Dacă conducta este deteriorată, nu utilizați produsul și contactați serviciul pentru clienți autorizat.

## **⚠ 1.5. Siguranța în timpul instalării**

- Asigurați-vă că instalațiile de energie electrică sunt adecvate, dacă nu, contactați un electrician calificat pentru a lua măsurile de precauție necesare. În caz contrar, există riscul de electrocutare, incendiu, probleme cu produsul sau vătămare corporală!
- Înainte de instalare, verificați dacă produsul prezintă defecte. Dacă produsul este deteriorat, nu-l instalați. Instalați produsul pe o suprafață curată, palană și fermă și echilibrați-o cu picioarele reglabile. În caz contrar, produsul se poate răsturna și poate provoca răni.
- Locul de instalare trebuie să fie uscat și bine ventilat. Nu așezați covorașe sau huse similare sub produs. Aerisirea necorespunzătoare creează risc de incendiu!
- Nu acoperiți și nu blocați orificiile de ventilație. Nerespectarea acestui lucru va crește consumul de energie și va deteriora produsul.

## Avertismente importante privind siguranța.

- Produsul nu trebuie conectat la sisteme de alimentare cum ar fi sursele de energie solară. În caz contrar, produsul dumneavoastră ar putea fi deteriorat prin schimbări bruște de tensiune!

- Nu deteriorați circuitul de răcire cu obiecte ascuțite sau cu mașini de găurit. Agentul frigorific poate ieși în cazul perforării circuitelor evaporatorului, conductelor sau suprafețelor și poate cauza iritarea pielii și afecțiuni oculare. Cantitatea de agent frigorific din produsul dumneavoastră este indicată pe plăcuța de identificare.

- Produsul nu trebuie instalat în locuri expuse la lumina directă a soarelui și trebuie ținut departe de surse de căldură precum plite, calorifere etc.

- Pentru a instala produsul în apropierea unei surse de căldură, trebuie introdus între ele un tampon izolator adecvat și trebuie respectate următoarele distanțe minime până la sursa de căldură:

- La cel puțin 30 cm distanță de surse de căldură precum plite, cuptoare, dispozitive de încălzire sau sobe;

- La cel puțin 5 cm distanță de cuptoarele electrice.

- Clasa de protecție a produsului dumneavoastră este de tip I. Conectați produsul la o priză care corespunde cu cea de pe plăcuța de tip a produsului. Conectați produsul la o priză cu împământare și protejată cu o siguranță fuzibilă cu valoare adecvată de 10 A-16 A.

Compania noastră nu este responsabilă pentru nicio daună cauzată, dacă produsul este utilizat fără împământare sau conexiune electrică în conformitate cu reglementările locale și naționale.

- Produsul nu trebuie conectat la priză în timpul instalării. În caz contrar, există riscul de electrocutare și răni!

- Nu conectați produsul în prize slăbite, rupte, murdare, sau care pot avea și cel mai mic contact cu apa, pentru ca exista riscul de electrocutare.

- Poziționați cablul de alimentare pentru produs, astfel încât să nu existe riscul de a se împiedica de ele.

- Expunerea la umiditate a pieselor sub tensiune sau a cablului de alimentare poate cauza un scurtcircuit. Prin urmare, nu instalați produsul în locuri precum garaje sau spălătorii unde umiditatea este ridicată sau se poate stropi apa. Dacă frigiderul se udă, deconectați-l din priză și sunați la centrul de service autorizat.

- Nu conectați niciodată frigiderul la dispozitive de economisire a energiei. Astfel de sisteme sunt dăunătoare produsului dumneavoastră.

## **⚠ 1.6. Siguranța în utilizarea produsului.**

- Nu utilizați niciodată solvenți chimici pe produs. Există risc de explozie!
- Dacă produsul nu funcționează corect, scoateți ștecherul de alimentare și nu îl utilizați până când nu a fost reparat de un centru de service pentru clienți autorizat. Există riscul de electrocutare!
- Nu așezați nicio sursă de flacără (lumânări aprinse, țigări etc.) în apropierea produsului.
- Nu vă cățărați pe dispozitiv. Există riscul de cădere și rănire!
- Nu deteriorați conductele sistemul de răcire cu obiecte ascuțite sau pătrunzătoare. .
- Nu puneți dispozitive electrice în frigider/congelator decât dacă este recomandat de producător.
- Aveți grijă să nu vă prindeți mâinile sau alte părți ale corpului în părțile mobile ale frigiderului. Aveți grijă să nu vă prindeți degetele între ușă și frigider. Aveți grijă când deschideți și închideți ușa, mai ales când sunt copii prin preajmă.
- Produsul nu trebuie conectat la priză în timpul instalării. În caz contrar, există riscul de electrocutare și răni!
- Nu conectați produsul în prize slăbite, rupte, murdare, sau care pot avea și cel mai mic contact cu apa, pentru ca exista riscul de electrocutare.
- Poziționați cablul de alimentare pentru produs, astfel încât să nu existe riscul de a se împiedica de ele.

- Expunerea la umiditate a pieselor sub tensiune sau a cablului de alimentare poate cauza un scurtcircuit. Prin urmare, nu instalați produsul în locuri precum garaje sau spălătorii unde umiditatea este ridicată sau se poate stropi apa. Dacă frigiderul se udă, deconectați-l din priză și sunați la centrul de service autorizat.
- Nu conectați niciodată frigiderul la dispozitive de economisire a energiei. Astfel de sisteme sunt dăunătoare produsului dumneavoastră.
- Nu mâncați niciodată gheață, cuburi de gheață sau alimente congelate imediat după ce le-ați scos din frigider. Există riscul degerăturilor!
- Când mâinile sunt umede nu atingeți pereții interiori sau părțile metalice ale congelatorului sau alimentele din interior. Există riscul degerăturilor!
- Nu așezați cutii sau sticle care conțin băuturi carbogazoase sau lichide congelabile în compartimentul congelator. Cutiile și sticlele pot sparge. Există riscul de rănire și daune materiale!
- Nu plasați și nu utilizați spray-uri inflamabile, materiale inflamabile, gheață carbonică, substanțe chimice sau materiale similare sensibile la căldură în apropierea frigiderului. Există risc de incendiu și explozie!
- Nu depozitați în produs materiale explozive care conțin materiale inflamabile, cum ar fi cutii de aerosoli.
- Nu așezați recipiente pline cu lichide pe produs. Stropirea cu apă pe piesă electrică poate provoca șoc electric sau riscul de incendiu.



# Avertismente importante privind siguranța.

• Acest produs nu este destinat depozitării de produse farmaceutice, plasmă sanguină, preparate de laborator sau substanțe și produse medicale similare care respectă directiva privind:

- Utilizarea produsului contrar scopului prevăzut poate duce la deteriorarea sau deteriorarea produselor stocate în el.
- Dacă frigiderul dumneavoastră are lumină albastră, nu vă uitați la acea lumină cu dispozitive optice. Nu vă uitați direct la lampa UV LED mult timp. Lumina ultravioletă poate fi o daunatoare pentru ochi.
- Nu supraîncărcați dispozitivul. Obiectele din frigider pot cădea atunci când ușa este deschisă și pot provoca răni sau deteriorare. Probleme similare pot apărea atunci când un obiect este plasat deasupra produsului.
- Pentru a evita rănirea personală, asigurați-vă că ați curățat toată gheața și apa care ar fi căzut sau stropit pe podea.
- Schimbați poziția raftului/ suporturilor pentru sticle de pe ușa frigiderului dvs. numai când acestea sunt goale. Există risc de rănire!
- Nu așezați obiecte pe produs care s-ar putea să cadă sau să se răstoarne. Astfel de obiecte pot cădea atunci când ușa este deschisă și pot provoca vătămări corporale sau daune materiale.
- Nu loviți și nu aplicați forță excesivă pe suprafețele din sticlă. Sticla spartă poate provoca vătămări sau daune materiale.
- Sistemul de răcire al produsului

dumneavoastră conține agent frigorific R600a: tipul de agent frigorific utilizat în produs este indicat pe plăcuța de identificare. Acest agent frigorific este inflamabil. Prin urmare, aveți grijă să nu deteriorați sistemul de răcire sau conductele în timpul funcționării. Dacă conducta este deteriorată:

- Nu atingeți produsul sau cablul de alimentare.
- Țineți departe de posibilele surse de incendiu care s-ar putea aprinde.
- Aerisiți zona în care se află produsul.
- Nu folosiți ventilatoare.
- Apelați serviciul clienți autorizat.

• Dacă produsul este deteriorat și se scurge agent frigorific, vă rugăm să stați departe de agent frigorific. Agentul frigorific poate provoca degeraturi la contactul cu pielea.

## Dacă produsul conține water dispenser

Folosiți doar apă potabilă. Nu umpleți rezervorul de apă cu lichide, cum ar fi suc de fructe, lapte, băuturi carbogazoase sau băuturi alcoolice care nu sunt adecvate pentru utilizarea în dozatorul de apă.

- Există un risc pentru sănătate și siguranță!
- Nu lăsați copiii să se joace cu dozatorul de apă pentru a preveni accidente sau răni.
- Nu introduceți degetele sau alte obiecte în orificiul dispozitivului Există riscul de rănire și daune materiale!

## **⚠ 1.7.Siguranța în întreținere și îngrijire**

- Nu trageți de mânerul ușii, dacă trebuie să mutați produsul pentru curățare. Mânerul se poate rupe și poate provoca răni dacă îi aplicați o forță excesivă.
  - Nu pulverizați și nu turnați apă pe sau în produs pentru curățare. Există risc de incendiu și electrocutare!
  - Pentru curățare nu utilizați instrumente ascuțite sau abrazive pe produs. Nu utilizați detergenți de uz casnic, detergenți, gaz, benzină, diluant, alcool, lac etc.
  - Utilizați numai produse de curățare și întreținere în produs care nu sunt dăunătoare pentru alimente.
  - Nu utilizați niciodată abur sau detergenți asistați cu abur pentru a curăța sau a dezgheța produsul. Contactul cu piesele sub tensiune din frigider provoacă un scurtcircuit sau șoc electric!
  - Asigurați-vă că apa nu pătrunde în circuitele electronice sau elementele de iluminare ale produsului.
  - Ștergeți orice material străin sau praf de pe pinii conectorului cu o cârpă curată și uscată.
- Nu folosiți o cârpă umedă pentru a curăța ștecherul. Există risc de incendiu și electrocutare!

## **⚠ 1.8.HomeWhiz**

- Dacă produsul este echipat cu funcția HomeWhiz trebuie să țineți cont de avertismentele de siguranță chiar și atunci când nu vă aflați lângă produs. De asemenea, trebuie să respectați avertismentele din aplicație.

## **⚠ 1.9.Iluminare**

- Contactați departamentul de service pentru clienți autorizat dacă LED-ul/lampa utilizată pentru iluminat trebuie înlocuit.

### 2.1 Informații privind reciclarea deșeurilor de echipamente electrice și electronice DEEE.

Acest dispozitiv este în conformitate cu directiva WEEE (2012/19 / UE). Acest dispozitiv poartă simbolul de clasificare pentru deșeurile de echipamente electrice și electronice (DEEE).



Acest simbol indică faptul că acest produs nu trebuie aruncat împreună cu deșeurile menajere normale la sfârșitul duratei de viață.

Aparatul folosit trebuie returnat la punctul oficial de colectare pentru reciclarea dispozitivelor electrice și electronice. Pentru a găsi aceste sisteme de colectare, vă rugăm să contactați agenția guvernamentală locală sau dealerul de la care a fost achiziționat produsul. Fiecare gospodărie joacă un rol important în recuperarea și reciclarea echipamentelor vechi. Eliminarea corectă a echipamentului uzat va ajuta la prevenirea potențialelor consecințe negative asupra mediului și sănătății umane.

### 2.2 Conformitate cu directiva

#### RoHS:

Dispozitivul pe care l-ați achiziționat respectă directiva RoHS a UE (2011/65 / UE). Nu conține materiale care sunt considerate dăunătoare sau interzise conform directivei.

### 2.3 Informații despre ambalaj



Materialul de ambalare pentru acest produs a fost realizat din materiale reciclabile.

Reglementări de protecție a mediului stabilite. Nu aruncați ambalajul împreună cu deșeurile menajere sau alte deșeuri. Du-l la un punct de colectare a materialelor de ambalare amenajat de autoritățile locale.

## 3 Frigiderul dvs

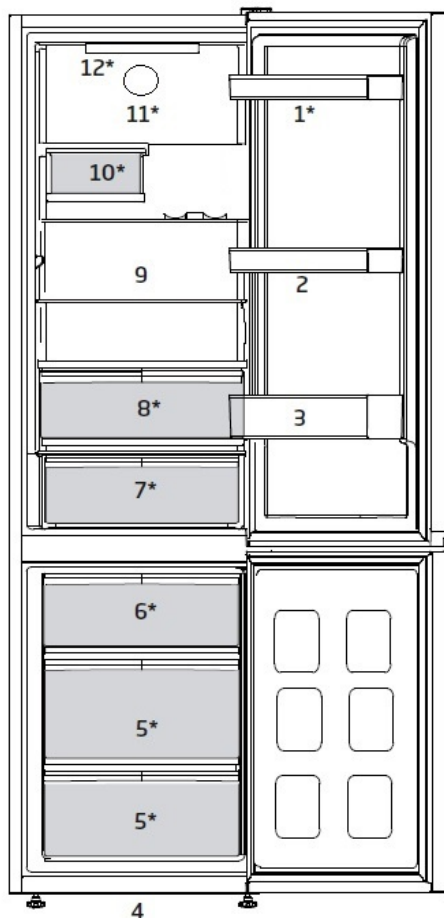



- |   |  |
|---|--|
| 1. Etajeră cu suport ouă                                    | 7. Cutie pentru pastrarea alimentelor perisabile |
| 2. Etajeră pentru borcane                                   | 8. Cutie de legume                               |
| 3. Etajeră pentru sticle                                    | 9. Rafturi reglabile                             |
| 4. Picioruse reglabile                                      | 10. Suport de vin                                |
| 5. Compartiment pentru păstrarea alimentelor congelate      | 11. Ventilator răcitor                           |
| 6. Compartiment pentru congelare rapidă și tăviță de gheață | 12. Lumină interioară                            |



Ilustrațiile și informațiile din acest manual sunt schematice și pot diferi ușor de produsul dvs. Dacă piesele nu sunt incluse în produsul achiziționat, acestea se aplică și pentru alte modele.

**!** Citiți mai întâi secțiunea „Instrucțiuni de siguranță”!

	Pregatirea locului de instalare și a instalației electrice sunt responsabilitatea clientului.
	Dispozitivul nu trebuie conectat la sursa de alimentare în timpul instalării. În caz contrar, există riscul de răni grave sau mortale!
	<b>AVERTISMENT:</b> Instalarea și conectarea electrică a dispozitivului trebuie efectuate de către serviciul pentru clienți autorizat. Producătorul nu este responsabil pentru daunele cauzate de activitățile persoanelor neautorizate.
	Asigurați-vă că cablul de alimentare nu este nici strâns, nici ciupit atunci când mutați dispozitivul în poziție după instalare sau curățare.

## 4.1 Amplasare și instalare

	<b>AVERTISMENT:</b> Dacă deschiderea ușii din încăperea în care urmează să fie instalat este prea îngustă, ușile dispozitivului trebuie demontate și dispozitivul trebuie transportat lateral prin deschidere.
---	--

- Alegeți un loc în care puteți ajunge cu ușurință la dispozitiv.
- Așezați dispozitivul la cel puțin 30 cm distanță de surse de căldură precum sobe, sisteme de încălzire centrală și dispozitive similare. După instalare, produsul nu trebuie expus la lumina directă a soarelui sau depozitat în locuri umede.
- Pentru ca dispozitivul să funcționeze corect, trebuie lăsat spațiu pentru o ventilație adecvată în jurul dispozitivului.
- Nu așezați dispozitivul pe suprafețe precum covoarele.
- Așezați dispozitivul pe o suprafață plană.
- Produsul dumneavoastră are nevoie de o circulație adecvată a aerului pentru a funcționa eficient. Dacă produsul este plasat într-o nișă, nu uitați să lăsați cel puțin 5 cm spațiu între produs și tavan, pereții din spate și laterali.
- Verificați dacă componenta de separare din spate este la locul său (dacă este furnizată împreună cu produsul). Dacă componenta este indisponibilă, pierdută sau scăpată, poziționați produsul astfel încât să existe un spațiu de cel puțin 5 cm între spatele produsului și peretele camerei. Spațiul liber din spate este important pentru funcționarea eficientă a produsului.

	Dacă urmează să fie montate două frigidere unul lângă celalalt, asigurați-vă că există cel puțin 4 cm între dispozitive.
---	--

## 4.2 Conexiune electrică

Conectați dispozitivul la o priză cu împământare (priză Schuko), asigurați dispozitivul cu o siguranță care se potrivește cu informațiile de pe plăcuța de identificare. Compania noastră nu este responsabilă pentru daunele cauzate de utilizarea dispozitivului fără împământare corespunzătoare, în conformitate cu reglementările locale.

- Conexiunea electrică trebuie efectuată în conformitate cu reglementările locale.
- Ștecherul de alimentare trebuie să fie întotdeauna ușor accesibil chiar și după instalare.
- Plăcuța de identificare de pe interiorul produsului oferă informații despre tensiunea corectă și protecția permisă a siguranței. Dacă valoarea siguranțelor casei dumneavoastră nu se potrivește cu informațiile de pe plăcuța cu date tehnice, solicitați instalarea unei siguranțe adecvate de către un electrician calificat.
- Tensiunea specificată trebuie să se potrivească cu tensiunea de la rețea.
- Nu utilizați cabluri prelungitoare sau prize multiple.



**AVERTISMENT:** Cablurile de alimentare deteriorate trebuie înlocuite de un centru de service autorizat



**AVERTISMENT:** În cazul în care dispozitivul ar funcționa defectuos, acesta poate fi utilizat din nou numai după ce a fost reparat de către serviciul pentru clienți autorizat! Există riscul de electrocutare!

## Atașați distanțierii de plastic

Pentru a asigura o circulație adecvată a aerului, utilizați distanțieri de plastic furnizate pentru a asigura un spațiu adecvat între dispozitiv și perete.

1. Pentru a fixa distanțierii de plastic, scoateți șuruburile de pe produs și utilizați șuruburile livrate împreună acestia.
2. Atașați distanțieri de plastic de plastic pe capacul orificiilor de ventilație, așa cum se arată în ilustrație.

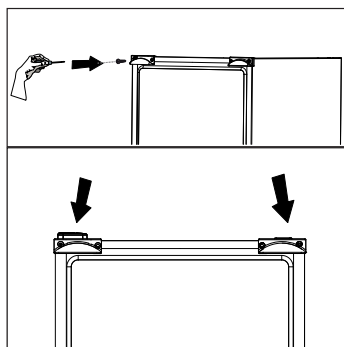

### 4.3 Înlocuire bec interior

Iluminarea interioară a frigiderului dvs. trebuie înlocuită numai de un reprezentant autorizat al serviciului pentru clienți.

Acest aparat de uz casnic nu este potrivit pentru iluminat. Funcția prevăzută a acestei lămpi este de a permite utilizatorului să plaseze în siguranță și convenabil alimentele în frigider/congelator.

Lămpile utilizate în acest dispozitiv trebuie să reziste la condiții fizice extreme, cum ar fi B. Temperaturi de  $-20^{\circ}\text{C}$ , rezista.



**Atenție:** Avertizare de suprafețe fierbinți  
Pereții laterali ai dispozitivului dvs. sunt echipați cu linii de răcire pentru un sistem de răcire îmbunătățit. Lichidele de răcire cu temperaturi ridicate pot curge în aceste zone din pereții laterali. Acest lucru este normal și nu necesită nicio reparație sau întreținere. Vă rugăm să aveți grijă când atingeți aceste zone..

**!** Citiți mai întâi secțiunea "Instrucțiuni de siguranță"!

### 5.1 Sfaturi pentru economisirea energiei



Conectarea dispozitivului la sisteme de economisire a energiei implică riscuri, deoarece pot apărea defecțiuni ale dispozitivului.

- Pentru un dispozitiv de sine stătător; „Acest dispozitiv de răcire nu trebuie utilizat ca dispozitiv încorporat”.
- Țineți ușile frigiderului/ congelatorului deschise cât mai puțin posibil. Când ușile sunt deschise, aerul cald pătrunde în zona frigiderului sau congelatorului, iar aparatul are nevoie de mai multă energie pentru a răci alimentele.
- Nu puneți alimente sau băuturi fierbinți în frigider/congelator.
- Nu supraîncărcați frigiderul/ congelatorul. Performanța de răcire scade dacă circulația liberă a aerului în interior este obstrucționată.
- Nu așezați frigiderul/congelatorul în lumina directă a soarelui. Așezați dispozitivul la cel puțin 30 cm distanță de surse de căldură precum sobe, sisteme de încălzire centrală și dispozitive similare.
- Asigurați-vă că vă păstrați alimentele în recipiente sigilate în frigider/ congelator.
- Dacă scoateți rafturile sau sertarele din zona congelatorului, puteți utiliza întregul volum al zonei congelatorului.

S-a stabilit că frigiderele/congelatoarele sunt încărcate complet cu rafturile sau sertarele îndepărtate. În caz contrar, sunteți complet liber să utilizați rafturile sau sertarele, cu excepția clapei compartimentului superior și a sertarului inferior.

- Dezghețarea alimentelor congelate în frigider economisește energie și păstrează calitatea alimentelor.

	Temperatura camerei în care va fi amplasat frigiderul/ congelatorul ar trebui să fie de cel puțin - 5°C. Din punct de vedere al randamentului, nu este indicat să funcționeze frigiderul/congelatorul la o temperatură ambientală mai scăzută.
	Interiorul frigiderului/ congelatorului trebuie curățat temeinic.
	Dacă urmează să fie montate două frigiderice unul lângă celălalt, asigurați-vă că există cel puțin 4 cm între dispozitive.
	În astfel de cazuri, există un consum mai mare de energie și o performanță de răcire mai slabă (și astfel o durată de depozitare redusă a alimentelor).



## 5.2 Înainte de a utiliza frigiderul

Înainte de a utiliza dispozitivul pentru prima dată, asigurați-vă că au fost luate toate măsurile de precauție din secțiunile „Informații importante privind siguranța și mediu” și „Instalare”.

- Curățați interiorul frigiderului/ congelatorului așa cum este descris în secțiunea „Curățare și întreținere”. Asigurați-vă că interiorul este complet uscat înainte de a utiliza dispozitivul.

- Introduceți ștecherul frigiderului/ congelatorului într-o priză cu împământare. Când ușa este deschisă, lumina interioară se aprinde.

- Lăsați frigiderul/congelatorul să funcționeze timp de aproximativ 6 ore; Evitați deschiderea ușilor cât mai complet posibil în acest timp.

- Deoarece aerul cald și umed nu pătrunde direct în produsul dvs. când ușile sunt deschise, produsul dvs. se optimizează în condiții suficiente Protejați-vă mâncarea. Funcțiile și componentele precum compresor, ventilator, încălzitor, funcție de dezghetare, iluminare, display etc. funcționează conform cerințelor pentru a consuma energie minim în aceste condiții.
- Dacă există mai multe opțiuni, atunci rafturile de sticlă trebuie amplasate astfel încât orificiile de evacuare a aerului de pe perețele din spate să nu fie blocate. Orificiile de evacuare a aerului rămân de preferință sub raftul de sticlă. Această combinație poate ajuta la îmbunătățirea distribuției aerului și a eficienței energetice.



Veți auzi un zgomot când pornește compresorul. Lichidele și gazele din sistemul de răcire pot produce, de asemenea, zgomote ușoare atunci când compresorul nu funcționează. Acest lucru este perfect normal.



Marginile frontale ale frigiderului/congelatorului se pot simți calde. Asta este normal. Aceste zone ar trebui să se încălzească astfel încât să nu se formeze condens.

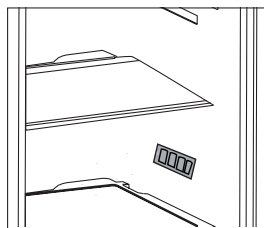

## 6 Utilizarea frigiderului

 Citiți mai întâi secțiunea „Instrucțiuni de siguranță”!

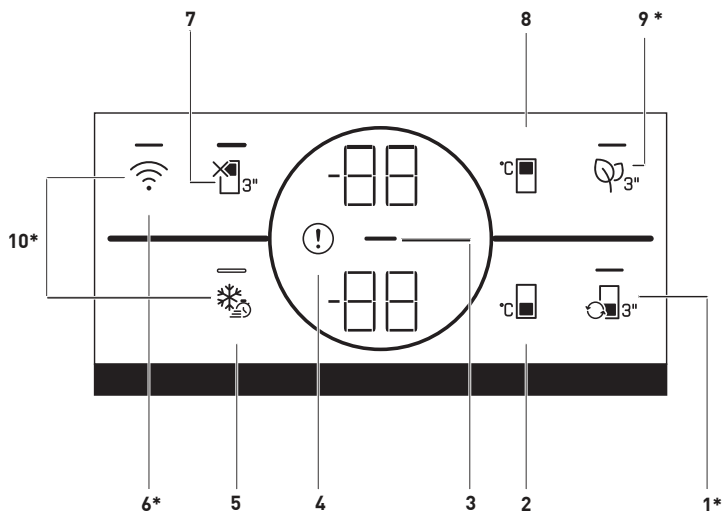

### 1. Cheia de conversie

Prin apăsarea butonului Cheia de conversie (  ) pentru 3 Compartimentul congelator se schimbă în câteva secunde între modul de răcire, oprire și congelare.

Dacă este setat ca un compartiment de răcire, crește temperatura setată de 4 °C. În modul OFF ar trebui afișată temperatura compartimentului „-”

### 2. Butonul de setare a temperaturii în compartimentul congelator

Apăsați acest buton pentru a seta temperatura compartimentului congelator la -18,-19,-20,-21,-22,-23,-24, -18... respectiv.

Apăsați acest buton pentru a seta temperatura compartimentului congelator la valoarea dorită. 

### 3. Funcția de economisire a energiei (display oprit):

În cazul în care ușile produsului sunt ținute închise pentru o perioadă mai lungă funcția de economisire a energiei este activată automat după un minut și simbolul economie de energie este aprins. (  )

Când funcția de economisire a energiei este activată, toate simbolurile de pe ecran, altele decât simbolul de economisire a energiei se vor opri. Când funcția de economisire a energiei este activată, dacă orice buton este apăsat sau ușa este deschisă, funcția de economisire a energiei va fi anulată și simbolurile de pe ecran vor reveni la normal. Funcția de economisire a energiei este activată în timpul livrării de la fabrică și nu poate fi anulată.



Ilustrațiile și informațiile din acest manual sunt schematice și pot diferi ușor de produsul dvs. Dacă piesele nu sunt incluse în produsul achiziționat, acestea se aplică și pentru alte modele.

## 4. Indicator de semnalare a erorilor

Acest afișaj (  ) trebuie să fie activ dacă frigiderul nu poate efectua o răcire suficientă sau dacă există o eroare a senzorului.

Pe afișajul temperaturii congelatorului apare litera „E” și se afișează temperatura compartimentului de răcire.

Dacă pui alimentele în congelator sau lasi usa deschisa mult timp, se poate aprinde un semn de exclamare.

Aceasta nu este o greșeală. Acest avertisment se va stinge când mâncarea s-a răcit sau cand compartimentul atinge temperatura optima.

## 5. Buton de congelare rapidă

Când butonul de congelare rapidă este apăsat, LED-ul de pe buton se aprinde și funcția de congelare rapidă este activată. Temperatura compartimentului congelator este setată la -27 °C. Apăsați din nou butonul pentru a anula funcția. Funcția de congelare rapidă este anulată automat după 24 de ore. Pentru a congela o cantitate mare de alimente proaspete, apăsați butonul de congelare rapidă înainte de a pune alimentele în compartimentul congelator.

## 6. Dacă produsul este echipat cu HomeWhiz sau cu buton wireless

Acest (  ) buton este folosit pentru conexiunea wireless. Dispozitivul se va conecta la telefonul dumneavoastră prin intermediul aplicației HomeWhiz. Dacă țineți butonul apăsat mai mult de 3 secunde, LED-ul o să se aprindă din 0,5 secunde în 0,5 secunde.

Conexiunea dintre dispozitiv și rețeaua dumneavoastră de acasă este inițializată atunci când LED-ul este aprins continuu.

După configurarea inițială, conexiunea poate fi activată/dezactivată prin apăsarea acestui buton. Pictograma conexiunii fără fir va lumina (la intervale de 0,2 secunde) până când conexiunea este stabilă. Când conexiunea este activă, LED-ul rămâne aprins. Dacă conexiunea nu poate fi stabilă o perioadă lungă de timp, verificați setările de conexiune și consultați secțiunea

„Depanare” din ghidul utilizatorului. Aplicația HomeWhiz este destinată a fi utilizată pentru conexiunea wireless. Pașii de configurare sunt explicați de aplicație în timpul configurării. Puteți accesa aplicația prin scanarea codului QR de pe eticheta HomeWhiz de pe dispozitiv. Aplicația este disponibilă în App Store sau Play Store pentru dispozitivele Android. Vă rugăm să vizitați <https://www.homewhiz.com/> pentru mai multe informații.

## 7. Mod vacanță

Pentru a activa funcția vacanță (  ), apăsați butonul pt 3 secunde. Modul vacanță este activat și LED-ul butonului se aprinde. Afișajul temperaturii

partimentului frigider trebuie să arate „- -”, iar compartimentul frigider nu se răcește activ. Nu este indicat să păstrați alimentele în compartimentul frigider atunci când această funcție este activată. Celelalte compartimente vor fi răcite în continuare la temperatura setată.

Pentru anularea acestei funcții apăsați butonul mod vacanță din nou.

## 8. Butonul de setare a temperaturii în compartimentul refrigerat



Apăsați acest buton  pentru a seta temperatura compartimentului frigider la 8,7,6,5,4,3,2,1, 8... respectiv. Apăsați acest buton pentru a seta temperatura compartimentului frigider la valoarea dorită.

## 9. Dacă produsul are funcția de versiune anti miros

Apasați acest buton timp de 3 secunde pentru a activa/dezactiva funcția anti miros

Dacă funcția anti-miros este activă, LED-ul butonului respectiv  se aprinde. Când funcția este activă, modulul anti-miros este operat periodic.

## 10. Buton pentru a reseta setările conexiunii fără fir

Pentru a reseta setările conexiunii fără fir, apăsați butonul Quick Freeze  și butoanele de conexiune wireless (  ) trebuie apăsați timp de 3 secunde. Orice date anterioare ale utilizatorului de pe dispozitiv se vor pierde pe dispozitivul unde setările wireless sunt resetate/resetarea din fabrică.

## 6.1 Sistem dublu de răcire

Frigiderul dumneavoastră este echipat cu două sisteme de răcire separate pentru zonele frigider și congelator, astfel încât zona frigiderului și zona congelatorului să nu fie influențate de aer și mirosuri.

Prin separarea sistemelor de răcire, dispozitivul dumneavoastră se răcește considerabil mai repede decât multe alte dispozitive de răcire. De asemenea, economisiți energie, deoarece dezghețarea se face și separat.

## 6.2. Plasarea alimentelor congelate

- Înfășurați alimentele sau puneți-le într-un recipient cu capac înainte de a le pune în frigider/congelator.
- Alimentele și băuturile calde trebuie lăsate să se răcească la temperatura camerei înainte de a le pune în frigider/congelator.
- Alimentele pe care intenționați să le înghețați ar trebui să fie proaspete și de bună calitate.
- Împărțiți alimentele în porții semnificative care se potrivesc nevoilor familiei dumneavoastră.
- Alimentele trebuie ambalate ermetic pentru a preveni uscarea. Acest lucru este valabil și dacă doriți să păstrați alimente doar pentru o perioadă scurtă de timp.
- Materialele de ambalare adecvate trebuie să fie rezistente la rupere, etanșe la aer și să fie insensibil la frig, umiditate, mirosuri, uleiuri și acizi. În plus, ar trebui să fie ușoare.

# Utilizarea frigiderului

- Aveți grijă deosebită să nu amestecați alimentele care sunt deja congelate și proaspete. (Mâncarea proaspătă nu trebuie să atingă alimentele congelate pentru a preveni dezghețarea acestora.)
- Dacă consumați alimente congelate imediat după dezghețare, nu le recongelați.
- Nu congelați cantități prea mari deodată. Cea mai bună modalitate de a păstra calitatea alimentelor este să le congelați cât mai repede posibil.
- Dacă puneți alimente calde în compartimentul congelator, înseamnă că sistemul de răcire trebuie să

funcționeze continuu până când alimentele sunt complet înghețate.

- Volumul maxim de depozitare se realizează fără sertare și raftul superior în compartimentul congelator. Consumul de energie Dispozitivul dvs. a fost determinat cu rafturi complet umplute în compartimentul congelator, fără sertare și raftul superior. Folosește raftul de sârmă din partea inferioară a congelatorului pentru o performanță mai bună a consumului de energie.
- Cel mai bine este să congelați alimentele pe raftul superior al congelatorului.

Setarea temperaturii in compartimentul congelator	Setarea temperaturii in compartimentul refrigerator	Explicații
-20 °C	4 °C	Aceasta este setarea recomandată normală.
-21, -22 or -23, -24 °C	4 °C	Recomandăm aceste setări pentru temperaturi ambientale mai mari de 30 °C.
Congelare rapidă	4 °C	Puteți folosi această funcție pentru a congela alimente într-un timp scurt. Când ați terminat, frigiderul / congelatorul / trece înapoi la modul de funcționare setat anterior.
-18 °C sau mai rece	2 °C	Utilizați aceste setări dacă credeți că zona frigiderului nu se răcește suficient din cauza temperaturii prea ridicate, a apropierii de surse de căldură sau a ușii deschise și închise prea des.
-18 °C sau mai rece	Congelare rapidă	Utilizați această funcție dacă puneți (prea) multe alimente proaspete în compartimentul frigider sau dacă doriți să vă răciți alimentele deosebit de rapid. Vă recomandăm să porniți funcția de răcire rapidă cu 4 până la 8 ore înainte de a introduce alimente proaspete.

## 6.3 Recomandari pentru conservarea alimentelor congelate.

- Alimentele congelate ambalate, disponibile în comerț, trebuie păstrate în compartimente de patru stele, în conformitate cu instrucțiunile producătorului



- Pentru a păstra alimente de cea mai bună calitate, luați în considerare următoarele:

1. Pune alimentele în congelator cât mai curând posibil după ce le-ai cumpărat.
2. Asigurați-vă că ambalajul alimentelor este marcat și datat.
3. Asigurați-vă că datele indicate pe ambalaj pentru data de „utilizare până” și „de consumare până la” nu au expirat.

## 6.4. Plasarea produselor alimentare

Rafturile congelatorului	Diverse alimente congelate precum carne, peste, inghetata, legume etc.
Suport pentru ouă	Ouă
Rafturile frigiderului	Mâncare în tigăi, oale, pe farfurii acoperite, în recipiente închise
Rafturi, usi, compartiment frigider	Produse alimentare sau băuturi mici, ambalate (de exemplu, lapte, suc, bere etc.)
Sertar pentru legume	Legume și fructe
Răcitor	Lapte și cârnați (brânză, unt, salam și altele asemenea)

## 6.5. Informații pentru congelare

Alimentele trebuie congelate cât mai repede posibil, astfel încât să nu-și piardă din calitate.

Este posibil să păstrați alimente doar pentru o perioadă lungă de timp la temperaturi de  $-18^{\circ}\text{C}$  sau mai puțin. Puteți păstra alimentele proaspete timp de mai multe luni (la o temperatură a compartimentului congelator de  $-18^{\circ}\text{C}$ ).



Împărțiți alimentele în porții semnificative care se potrivesc nevoilor familiei dvs.



Alimentele trebuie ambalate ermetic pentru a preveni uscarea. Acest lucru este valabil și dacă doriți să păstrați alimente doar pentru o perioadă scurtă de timp.

Material de ambalare necesar:

- Bandă adezivă rezistentă la frig
- Etichete autoadezive
- Inele de cauciuc

Materialele de ambalare adecvate trebuie să fie rezistente la rupere și rezistente la frig, umiditate, mirosuri, uleiuri și acizi. Alimentele care urmează să fie congelate nu trebuie să intre în contact direct cu alimentele deja congelate, astfel încât să nu se dezghețe.



Dacă consumați alimente congelate imediat după dezghețare, nu le recongelați.

## 6.6. Reversibilitate ușă

Balamaua ușii dispozitivului poate fi realizată numai de un specialist. Dacă este necesar, vă rugăm să contactați linia noastră de service. Utilizarea tehnicianului de service este contra cost.

## 6.7. Avertizare ușă deschisă

Se aude un semnal dacă ușa frigiderului / congelatorului rămâne deschisă pentru o anumită perioadă de timp. Acest semnal acustic dispare de îndată ce apăsați orice tastă sau închideți ușa din nou.

## 6.8 Compartiment pentru pastrarea alimentelor perisabile (Această funcție este opțională)

Menține temperatura în compartimentul frigider mai scăzută. Utilizați acest recipient pentru a ține articole de delicatese (Salamuri, cârnați, lactate etc.) care necesită o temperatură de păstrare mai scăzută, sau produse din carne, pui sau pește pentru consum imediat. Nu păstrați fructe și legume în acest compartiment.

## 6.9. Umiditate controlată Sertar pentru legume

(Această funcție este opțională) Datorită controlului umidității, conținutul de umiditate al legumelor și fructelor rămâne sub control, alimentele rămân proaspete mai mult timp.

Se recomandă ca legumele cu frunze precum salata verde, spanacul și altele asemenea, care tind să piardă umezeala, să nu fie depozitate pe radacini, ci mai degrabă în poziție orizontală în sertarul pentru legume dacă este posibil.

Așezați când păstrați legumele. Aveți legume grele și tari în partea de jos și legume ușoare și moi deasupra; acordați atenție greutateii alimentelor. Nu lăsați legume în pungi de plastic în sertarul pentru legume. Dacă legumele sunt lăsate în pungi de plastic, se pot strica în scurt timp. Dacă se dorește evitarea contactului cu alte legume, ar trebui să folosiți materiale de ambalare precum hârtia care are o anumită permeabilitate în ceea ce privește igiena.

Nu puneți fructe cu eliberare mare de etilenă, precum pere, caise, piersici și anumite tipuri de mere, în sertarul pentru legume împreună cu alte fructe și legume. Etilena eliberată de astfel de fructe poate face ca alte fructe și legume să se coacă și să se strice într-o perioadă scurtă de timp.

## 6.10. Lumină albastră/ HarvestFresh

**\* Este posibil să nu fie disponibil pentru toate modelele**

### Pentru lumina albastră

Fructele și legumele care sunt depozitate în sertarul pentru legume care este iluminat cu lumină albastră își continuă fotosinteza prin efectul de lungime de undă al luminii albastre și își păstrează astfel conținutul de vitamine. De modificat arial

### Pentru HarvestFresh,

Fructele și legumele depozitate în sertarul pentru legume iluminat cu tehnologia HarvestFresh își păstrează conținutul de vitamine mai mult timp datorită luminilor albastre, roșii și ciclurilor întunecate care simulează un ciclu zilnic. Dacă deschideți ușa frigiderului în timpul ciclului de întuneric al tehnologiei HarvestFresh, frigiderul va detecta automat acest lucru și va permite ca lumina albastră-verde sau roșie să ilumineze sertarul pentru legume pentru confortul dumneavoastră. După ce închideți ușa frigiderului, acesta își va relua ciclul.



## 6.11. Raft pliabil pentru vin

**\* Este posibil să nu fie disponibil pentru toate modelele**

Dacă este necesar, oferă utilizatorului depozitarea sticlelor de vin. Pentru a utiliza secțiunea, țineți piesa de plastic și trageți-o încet în următoarea direcție. Acum poate fi folosit raftul pliabil pentru vin.



Se recomandă depozitarea a maxim 2 sticle de vin pe raftul rabatabil pentru vinuri.

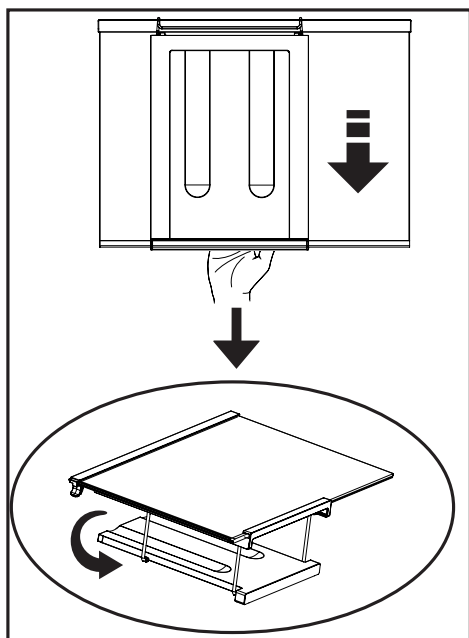

Pentru a asambla raftul pliabil pentru vin, scoateți mai întâi raftul de sticlă din frigider.

Apoi, țineți piesa de plastic și glisați-o în orice direcție laterală folosind partea din față și din spate a piesei de plastic. Acum produsul poate fi folosit ca un suport pliabil pentru vin, dacă este necesar.

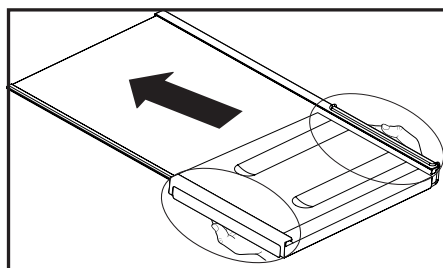

Curățarea regulată crește durata de viață a dispozitivului.



**NOTĂ** Deconectați frigiderul înainte de curățare

- Nu utilizați pentru curățare în nici un caz un obiect ascuțit sau săpun, agenți de curățare a casei, detergenți, gaz, benzină, lac etc.
- La dispozitivele care nu sunt fără gheață, pe perețele din spate al compartimentului de răcire se formează picături de apă, care pot îngheța formând un strat de gheață gros cât un deget. Nu îndepărtați, nu curățați, nu aplicați niciodată ulei sau alte mijloace.
- Curățați suprafețele exterioare a aparatului numai cu o cârpă din microfibră ușor umezită. Bureții și alte ajutoare de curățare pot zgâria suprafața.
- Turnați o linguriță de bicarbonat într-o jumătate de litru de apă. Luați o cârpă, înmuiați-o în acest lichid și stoarceți-o bine. Folosiți această cârpă pentru a șterge interiorul dispozitivului și uscați-l bine.
- Asigurați-vă că carcasa lămpii și alte părți electrice nu intră în contact cu apa.
- Curățați ușa cu o cârpă umedă. Scoateți conținutul din interior și din uși. Scoateți rafturile ridicându-le. După curățare și uscare, puneți-l înapoi, glisându-l în jos.
- Nu utilizați niciodată când curățați suprafața exterioară aparatul și piesele cromate cu apă clorurată sau detergent. Clorul provoacă rugina pe acest tip de suprafață.

- Nu folosiți obiecte ascuțite sau abrazive, săpunuri, agenți de curățare sau chimicale, nici benzină, benzen sau ceară, etc. În caz contrar, embosările de pe piesele din plastic pot fi deteriorate sau deformat. Folosiți apă caldă și o cârpă moale pentru a usca după aceea.

### 7.1. Depozitarea alimentelor

Nu au fost utilizate materiale la fabricarea dispozitivului dvs. care ar putea provoca mirosuri. Cu toate acestea, depozitarea necorespunzătoare a alimentelor și curățarea necorespunzătoare a interiorului poate duce la apariția mirosurilor.

Pentru a evita această problemă, curățați-l în mod regulat la fiecare 15 zile.

- Păstrați alimentele în recipiente închise. Alimentele depozitate în recipiente deschise pot provoca mirosuri din cauza răspândirii microorganismelor.
- Nu păstrați alimentele care au expirat în frigider.

### 7. 2. Protecția suprafețelor din plastic

Vărsarea uleiului poate deteriora suprafețele din plastic, așa că trebuie curățat cu apă caldă.

## 8 Soluții recomandate pentru probleme

Vă rugăm să parcurgeți această listă înainte de a contacta serviciul pentru clienți. Acest lucru vă poate economisi timp și bani. Lista conține probleme mai frecvente care nu sunt cauzate de defecte de manoperă sau materiale. Nu toate funcțiile descrise aici sunt disponibile pentru fiecare model.

### Dacă frigiderul nu funcționează.

- Ștecherul de alimentare nu este introdus corect. >>> Introduceți ștecherul în priză cât de departe poate ajunge.
- Siguranța respectivă a casei s-a ars >>> Verificați siguranța.

### Condens pe pereții laterali ai zonei de răcire (Multizone, control răcire și FlexiZone).

- Ușa a fost deschisă frecvent. >>> Evitați deschiderea frecventă a ușii frigiderului.
- Umiditatea din zonă este prea mare. >>> Nu așezați frigiderul în locuri cu umiditate ridicată.
- Alimentele cu un conținut ridicat de lichid se pastrează în recipiente deschise. >>> Nu păstrați alimente cu conținut ridicat de lichid în recipiente deschise.
- Ușa frigiderului este deschisă. >>> Închideți ușa frigiderului.
- Termostatul este setat la o temperatură foarte scăzută. >>> Reglați termostatul în consecință.

### Dacă compresorul nu funcționează.

- Un circuit de protecție oprește compresorul în cazul unor întreruperi scurte în alimentarea cu energie și dacă dispozitivul este pornit și oprit prea des și rapid, deoarece presiunea agentului frigorific trebuie egalizat pentru o perioadă. Frigiderul va începe să funcționeze din nou după aproximativ șase minute. Vă rugăm să contactați serviciul pentru clienți dacă frigiderul dumneavoastră nu începe să funcționeze după expirarea acestui timp.
- Frigiderul se dezgheta. >>> Acest lucru este complet normal într-un frigider care se dezghetă complet automat. Aparatul se dezgheta din cand în cand.
- Ștecherul nu este conectat. >>> Verificați dacă ștecherul a fost introdus corect.
- Temperatura nu este setată corect. >>> Alegeți o temperatură potrivită.
- S-a întrerupt curentul. >>> De îndată ce alimentarea cu energie este restabilită, frigiderul va începe să funcționeze din nou.

### Zgomotul de funcționare crește atunci când frigiderul funcționează.

- Performanța dispozitivului de răcire se poate modifica în funcție de temperatura ambientală. Acest lucru este complet normal și nu este o defecțiune.

## Soluții recomandate pentru probleme

Frigiderul funcționează foarte intens sau foarte mult timp.

- Noul dvs. dispozitiv poate fi puțin mai lat decât predecesorul său. Frigiderul mari funcționează adesea puțin mai mult.

Temperatura mediului ambiant poate fi foarte ridicată. >>> Dispozitivul funcționează puțin mai mult la temperaturi ambientale ridicate.

- Este posibil ca frigiderul să fi fost pornit recent sau să fi fost umplut cu alimente. >>> Dacă frigiderul a fost pornit recent sau a fost umplut cu alimente, va dura ceva timp până când ajunge la temperatura setată. Asta este normal.
- Cu puțin timp înainte, în frigider au fost puse cantități mari de alimente calde. >>> Nu puneți alimente calde sau chiar fierbinți în frigider.
- Ușile au fost deschise frecvent sau nu s-au închis corespunzător pentru o perioadă lungă de timp. >>> Frigiderul trebuie să funcționeze mai mult deoarece aerul cald a pătruns în interior. Evitați deschiderea frecventă a ușilor.
- Ușile frigiderului sau congelatorului nu au fost închise corect. >>> Asigurați-vă că ușile s-au închis corect.
- Temperatura frigiderului este setată foarte scăzută. >>> Setează temperatura frigiderului mai mare. Apoi așteptați până când se atinge temperatura dorită.
- Garniturile ușilor frigiderului sau congelatorului sunt murdare, uzate, deteriorate sau nu se potrivesc corect. >>> Curățați sau înlocuiți garnitura. Garniturile deteriorate sau defecte înseamnă că frigiderul trebuie să funcționeze mai mult pentru a menține temperatura.

Dacă temperatura în congelator este foarte scăzută, în timp ce temperatura în frigider este normală.

- Temperatura congelatorului este setată la un nivel foarte scăzut >>> Setează temperatura congelatorului, verificați temperatura după un timp.

Temperatura în compartimentul frigider este foarte scăzută, în timp ce temperatura în compartimentul congelator este normală.

- Temperatura de răcire este setată foarte scăzută. >>> Setează temperatura compartimentului frigider mai cald, verificați temperatura după un timp.

Alimentele depozitate în compartimentul frigider îngheață.

- Temperatura de răcire este setată foarte scăzută. >>> Selectați o temperatură mai mare în compartimentul frigiderului, verificați temperatura după un timp.

Temperatura din frigider sau congelator este foarte ridicată.

- Temperatura de răcire este setată foarte ridicată. >>> Temperatura compartimentului frigider afectează temperatura compartimentului congelator. Schimbați temperatura compartimentului frigider sau congelator și așteptați ca compartimentele relevante să atingă o temperatură adecvată.
- Ușile au fost deschise frecvent sau nu au fost închise corespunzător pentru o perioadă lungă de timp. >>> Evitați deschiderea frecventă a ușilor.
- Ușa e deschisă. >>> Închide complet ușa.
- Este posibil ca frigiderul să fi fost pornit recent sau să fi fost umplut cu alimente. >>> Acest lucru este normal. Dacă frigiderul a fost folosit recent sau a fost umplut cu alimente, va dura ceva timp pentru a ajunge la temperatura setată.
- Cu puțin timp înainte, în frigider au fost puse cantități mari de alimente calde. >>> Nu puneți alimente calde sau chiar fierbinți în frigider.

Vibrații sau zgomote în timpul funcționării.

- Podeaua nu este orizontală sau suficient de stabilă. >>> Dacă frigiderul se clătina cu mișcări ușoare, echilibrați-l cu ajutorul picioarelor. De asemenea, asigurați-vă că podeaua este orizontală și poate suporta cu ușurință greutatea frigiderului.

## Soluții recomandate pentru probleme

- Obiectele puse pe frigider pot face zgomote. >>> Luați articolele de pe frigider.

### Se aud zgomote asemănătoare curgerii sau pulverizării lichidelor.

- Din motive tehnice, lichidele și gazele se deplasează în interiorul dispozitivului. Acest lucru este complet normal și nu este o defecțiune.

### Se aude un fluierat de la frigider.

- Ventilatoarele sunt folosite pentru o răcire uniformă. Acest lucru este complet normal și nu este o defecțiune.

### Condens în interiorul frigiderului.

- În condiții de vreme caldă și umedă, formarea gheții și condensul apar mai frecvent. Acest lucru este complet normal și nu este o defecțiune.
- Ușile au fost deschise frecvent sau nu au fost închise corespunzător pentru o perioadă lungă de timp. >>> Evitați deschiderea frecventă a ușilor. Închideți ușile deschise.
- Ușa e deschisă. >>> Închide complet ușa.

### Umiditatea în exteriorul frigiderului sau pe uși.

- Poate exista umiditate ridicată; acest lucru este complet normal, în funcție de vreme. Condensul dispare imediat ce umiditatea scade.

### Miros neplăcut în frigider.

- Frigiderul nu a fost curățat regulat. >>> Curățați în mod regulat interiorul frigiderului cu un burete pe care l-ați umezit cu apă caldă sau carbonată.
- Anumite recipiente sau materiale de ambalare provoacă mirosul. >>> Utilizați un alt recipient sau material de ambalare diferit.

- Alimentele au fost introduse la frigider în recipiente deschise. >>> Păstrați alimentele în recipiente închise. Microorganismele care scapă din recipientele desigilate pot provoca mirosuri neplăcute.

- Scoateți din frigider alimentele cu o dată expirată și alimentele stricate.

### Ușa nu se închide.

- Pachetele alimentare împiedică închiderea completă a ușii. >>> Scoateți ambalajul care blochează ușa.
- Frigiderul nu este complet nivelat pe podea. >>> Nivelati frigiderul cu ajutorul picioarelor.
- Podeaua nu este orizontală sau suficient de stabilă. >>> Asigurați-vă că podeaua este orizontală și poate suporta cu ușurință greutatea frigiderului.

### Compartimentul pentru legume este blocat.

- Alimentele pot atinge partea de sus a sertarului. >>> Rearanjați mâncarea în sertar.

### Suprafețele produsului au temperaturi ridicate.

- Zonele dintre cele două uși, pe laterale și pe spatele gratarului se pot incinge foarte mult în timpul funcționării. Acest lucru este complet normal și nu indică o defecțiune.

DISCLAIMER / AVERTISMENT Unele erori (simple) pot fi tratate în mod rezonabil de către utilizatorul final fără a cauza probleme de siguranță sau utilizare nesigură, cu condiția ca acestea să fie efectuate în limitele și conform instrucțiunilor următoare (vezi secțiunea „Auto-reparare”).

Dacă nu este autorizat altfel în secțiunea „Auto-reparare” de mai jos reparațiile se fac către tehnicieni de reparații profesioniști înregistrați pentru a fi abordate problemelor de securitate

a evita. Un reparator profesionist înregistrat este un tehnician profesionist de reparații căruia producătorul i-a acordat acces la instrucțiunile și lista de piese de schimb pentru acest produs în conformitate cu metodele descrise în actele juridice corespunzătoare Directivei 2009/125/CE.

Cu toate acestea, numai furnizorul de servicii (adică tehnicianul de reparații profesionist autorizat), pe care îl puteți contacta prin numărul de telefon indicat în manualul de utilizare / cardul de garanție sau prin dealer-ul dumneavoastră autorizat, poate oferi un serviciu în conformitate cu condițiile de garanție. Vă rugăm să rețineți, prin urmare, că reparațiile efectuate de tehnicieni de reparații profesioniști (care nu sunt autorizați de Beko) vor anula garanția.

Auto-repararea poate fi efectuată de către utilizatorul final asupra următoarelor piese de schimb: garnituri, filtre, balamale uși, coșuri, elice, accesorii din plastic etc. (o listă actualizată va fi disponibilă și pe support.beko.com începând cu 1 martie, 2021).

Pentru a asigura siguranța produsului și pentru a reduce riscul de vătămare gravă, procesul de auto-reparare menționat trebuie efectuat conform instrucțiunilor din manualul de utilizare pentru auto-reparare disponibil la support.beko.com. Pentru propria dumneavoastră siguranță, scoateți ștecherul din priză înainte de a efectua auto-reparare. Reparații și încercări ale utilizatorului final pentru piese care nu sunt incluse în această listă sunt și/sau instrucțiunile Nerespectarea ghidurilor de utilizare pentru auto-reparare sau a celor disponibile pe support.beko.com poate duce la probleme de siguranță non-Beko și poate anula garanția produsului. Prin urmare, se recomandă insistent ca utilizatorii finali să nu încerce să efectueze reparații care se află în afara listei de piese de schimb specificate și pe dvs în astfel de cazuri, contactați un tehnician de reparații profesional autorizat sau un tehnician de reparații profesional înregistrat. În caz contrar, astfel de încercări ale utilizatorilor finali pot crea probleme de siguranță și pot deteriora produsul, ceea ce ar putea duce la incendiu, inundații, șocuri electrice și vătămări corporale grave. De exemplu, dar fără a se limita la, următoarele reparații trebuie direcționate către tehnicieni de reparații profesioniști autorizați sau către tehnicieni de reparații profesioniști înregistrați: compresor, circuit frigorific, placă de bază, placă invertor, panou de afișare etc.

Producătorul/vânzătorul nu poate fi tras la răspundere în niciun caz în care utilizatorii finali nu respectă prevederile de mai sus.

Disponibilitatea pieselor de schimb pentru frigiderul pe care l-ați achiziționat este de 10 ani.

În acest timp, sunt disponibile piese de schimb originale pentru a funcționa corect frigiderul.

Perioada minimă de garanție pentru frigiderul pe care l-ați achiziționat este de 24 de luni.

Acest produs este echipat cu o sursă de lumină din clasa energetică „G”.

Doar tehnicienii profesioniști de reparații sunt autorizați să înlocuiască sursa de lumină a acestui produs..

