



## INHALTSVERZEICHNIS

<b>1. SICHERHEITSHINWEISE .....</b>	<b>4</b>	<b>7. REINIGUNG &amp; PFLEGE .....</b>	<b>19</b>
1.1. Bestimmungsgemäßer Gebrauch .....	4	7.1. System reinigen.....	19
1.2. Allgemeine Benutzerhinweise .....	4	7.2. System entkalken .....	21
1.3. Einschränkung des Nutzerkreises.....	5	7.3. Click Cup spülen.....	23
<b>2. BEDIENELEMENTE .....</b>	<b>6</b>	7.4. Regelmäßig von Hand reinigen.....	23
<b>3. BEDIENUNG DES APPARATS .....</b>	<b>7</b>	7.5. Filter wechseln.....	23
3.1. Symboldisplay (Bedienfeld).....	7	<b>8. SYSTEMMELDUNGEN .....</b>	<b>25</b>
3.2. Funktionen der Symboltasten .....	7	<b>9. PROBLEME SELBST BEHEBEN .....</b>	<b>26</b>
<b>4. GRUNDEINSTELLUNGEN .....</b>	<b>9</b>	<b>10. ZUBEHÖR- &amp; KAFFEE-SORTIMENT .....</b>	<b>28</b>
4.1. Allgemeine Einstellungen und Pflegeprogramme .....	9	<b>11. KUNDENSERVICE &amp; GARANTIE .....</b>	<b>28</b>
4.2. Mahlgrad einstellen .....	11	<b>12. VERPACKUNG &amp; ENTSORGUNG .....</b>	<b>29</b>
4.3. Aroma Balance System.....	11	<b>13. TECHNISCHE DATEN .....</b>	<b>29</b>
<b>5. ERSTE INBETRIEBNAHME .....</b>	<b>12</b>		
5.1. Vorbereitung.....	12		
5.2. Erst-Start.....	12		
<b>6. KAFFEE ZUBEREITEN .....</b>	<b>15</b>		
6.1. Kaffee beziehen.....	15		
6.2. Live Programmierung.....	17		
6.3. Pulverkaffee zubereiten .....	18		

DE

GB

FR

NL

PL

RU

**! ACHTUNG**

Reparaturen an elektrischen Apparaten dürfen nur von Fachkräften durchgeführt werden! Durch unsachgemäße Reparaturen können erhebliche Gefahren für den Benutzer entstehen! Wird der Apparat zweckentfremdet oder falsch bedient bzw. gewartet, so kann keine Haftung für eventuelle Schäden übernommen werden!

**! ACHTUNG**

Nehmen Sie den Apparat während des Brühvorgangs nicht vom Stromnetz, da dies zu Beschädigungen am Apparat führen kann.

Schalten Sie erst ab, wenn sich der Apparat im Ruhezustand befindet!

**! ACHTUNG**

**Verbrennungsgefahr!** Beim Getränkebezug sowie bei den Pflegeprozessen oder beim Ausdampfen, kann Dampf aus dem Apparat austreten.

Wenn beschrieben, unbedingt den Heißwassertrichter verwenden.

## 1. SICHERHEITSHINWEISE

### 1.1. Bestimmungsgemäßer Gebrauch

- Der Apparat darf nur für den vorgesehenen Zweck verwendet werden (Einsatz nur im Privathaushalt) und ist nicht für den gewerblichen Gebrauch bestimmt, andernfalls entfallen die Garantieansprüche (siehe Garantiebedingungen anbei).

### 1.2. Allgemeine Benutzerhinweise

- Stellen Sie den Apparat auf eine trockene, ebene, standfeste Oberfläche und benutzen Sie ihn nur in Innenräumen. Stellen Sie den Apparat nie auf heißen Oberflächen, in der Nähe von heißen werdenden Geräten (z. B. Herd, Fritteuse) oder in der Nähe von Flammen ab.
- Der Apparat darf nicht in Schränken oder geschlossenen Möbeln betrieben werden.
- Betriebsspannung und Netzspannung müssen unbedingt übereinstimmen. Bitte beachten Sie das Typenschild am Apparat.
- Der Apparat darf nicht über 2000 m ü. NN betrieben werden.
- Nehmen Sie den Apparat nicht in Betrieb, wenn das Netzkabel oder das Gehäuse beschädigt sind. Bringen Sie das Netzkabel nie mit heißen Teilen in Berührung.
- Wenn das Netzkabel des Apparats beschädigt wird, muss es durch den Hersteller oder seinen Kundendienst oder eine ähnlich qualifizierte Fachkraft ersetzt werden, um Gefährdungen zu vermeiden.
- Tauchen Sie den Apparat nie in Wasser.
- Machen Sie den Netzstecker nie nass und schützen Sie ihn vor Feuchtigkeit.
- Ziehen Sie den Netzstecker nicht am Netzkabel aus der Steckdose.



- Bei einem Defekt ziehen Sie sofort den Netzstecker (nie am Netzkabel oder am Apparat selbst zerren).
- Achten Sie vor Wartung und Reinigung darauf, dass der Apparat ausgeschaltet und der Netzstecker gezogen ist. Auch Reinigungen im Bereich der Brüheinheit und des Einschubs für den Click Cup dürfen nur vorgenommen werden, wenn der Apparat ausgeschaltet und der Netzstecker gezogen ist.
- Bei falscher Bedienung, unsachgemäßem Gebrauch oder nicht fachgerechten Reparaturen wird keine Haftung für eventuelle Schäden übernommen. Die Garantieleistungen entfallen in solchen Fällen.
- Beachten Sie unbedingt die Reinigungs- und Entkalkungshinweise! Bei Nichtbeachtung entfallen die Garantieansprüche.
- Reinigen Sie den Apparat oder einzelne Apparateteile nie im Geschirrspüler. Bei Nichtbeachtung entfallen die Garantieansprüche.
- Lassen Sie den Apparat nicht unnötig eingeschaltet.
- Bei längerer Abwesenheit über mehrere Tage ziehen Sie bitte immer den Netzstecker.
- Verwenden Sie bitte die integrierte Kaffeemühle nur zum Mahlen von gerösteten und unbehandelten Kaffeebohnen, nicht für andere Lebensmittel! Achten Sie stets darauf, dass sich keine Fremdkörper in den Kaffeebohnen befinden, andernfalls entfallen die Garantieansprüche.
- Bei einer eventuell erforderlichen Reparatur des Apparats (einschließlich Ersatz des Netzkabels!), kontaktieren Sie bitte erst das NIVONA Service-Telefon oder den Fachhändler, bei dem der Apparat erworben wurde, und senden Sie den Apparat nach Absprache und unter Beachtung des Abschnitts „So machen Sie Ihren Apparat versandbereit“ in Kapitel 11 dieses Dokuments an den **NIVONA Zentralkundendienst, Südwestpark 49, D-90449 Nürnberg**.

### 1.3. Einschränkung des Nutzerkreises

- Dieser Apparat kann von Kindern ab 8 Jahren und darüber sowie von Personen mit verringerten physischen, sensorischen oder mentalen Fähigkeiten oder Mangel an Erfahrung und Wissen benutzt werden, wenn sie beaufsichtigt oder bezüglich des sicheren Gebrauchs des Apparats unterwiesen wurden und die daraus resultierenden Gefahren verstehen. Kinder dürfen nicht mit dem Apparat spielen. Reinigung und Wartung durch den Benutzer dürfen nicht durch Kinder vorgenommen werden, es sei denn, sie sind 8 Jahre oder älter und werden beaufsichtigt. Der Apparat und seine Anschlussleitung sind von Kindern jünger als 8 Jahre fernzuhalten.

DE

GB

FR

NL

PL

RU





# 3.

## 3. BEDIENUNG DES APPARATS

### 3.1. Symboldisplay (Bedienfeld)

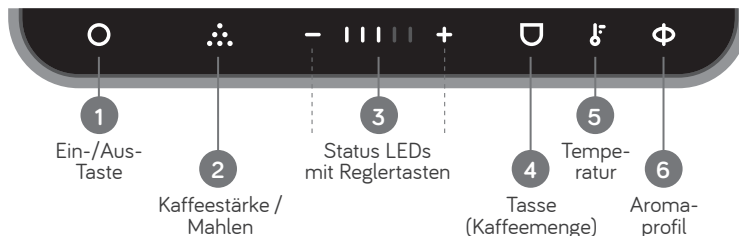

### 3.2. Funktionen der Symboltasten

Der NIVONA-Apparat kann mit den **SYMBOLTASTEN** auf dem Symboldisplay bedient werden. Durch Drücken des aktuell leuchtenden Symbols wird dieses aktiviert / ausgewählt.



#### 1 Ein-/Aus-Taste

- Ein- und Ausschalten des Apparats (gedrückt halten, bis alle Balken der Status LEDs hochgezählt sind und konstant leuchten / heruntergezählt sind)
- Statusanzeige (z. B. wenn ein Pflegeprogramm nötig ist) (Kapitel 8, Seite 25)
- Allgemeine Einstellungen ändern (3-fach tippen) (Kapitel 4.1, Seite 9)
- Starten eines Pflegeprogramms (3-fach tippen) (Kapitel 7, Seite 19)
- Anzeige einer Systemmeldung (Farbcode) (Kapitel 8, Seite 25)







#### 2 Kaffeestärke / Mahlen

- Einstellung der Kaffeestärke wenn der Click Cup in Mahlposition ist und das Symbol Kaffeestärke leuchtet (Anzeige Balken der Status LEDs mit - oder + verändern)
- Starten des Mahlvorgangs
- Abbruch des Mahlvorgangs





Apparat  
betriebsbereit

#### Kaffeemenge (Werkseinstellung)

	Ristretto	(30 ml)
	Espresso	(40 ml)
	Lungo	(70 ml)
	Cafè Crème	(120 ml)
	Cafè Grande	(160 ml)

#### Temperatur

	NORMAL
	HOCH
	MAXIMUM

#### Aromaprofil

	DYNAMIC
	CONSTANT
	INTENSE



#### 3 Status LEDs mit Reglertasten

- Anzeige des aktuellen Apparat-Status und des Prozessfortschritts beim Mahlen und Brühen (betriebsbereit, heizt auf, mahlt, brüht, reinigt, ...)
- Anzeige der ausgewählten Parameter (Kaffeestärke, Kaffeemenge, Temperatur, Aromaprofil, ...)
- Mit Hilfe der Reglertasten - / + können die Parameter des aktuell leuchtenden Symbols verändert werden



#### 4 Kaffeemenge / Tasse

- Starten des Kaffeebezuges mit den eingestellten Parametern
- Abbruch des Kaffeebezugs
- Einstellung der Kaffeemenge, wenn Symbol Tasse ausgewählt ist und leuchtet (Anzeige Balken der Status LED mit - / + verändern)



#### 5 Temperatur

- Einstellung der Temperatur, wenn Symbol Temperatur ausgewählt ist und leuchtet (Anzeige Balken der Status LED mit - / + verändern)



#### 6 Aromaprofil

- Einstellung des Aromaprofils DYNAMIC, CONSTANT oder INTENSE, wenn Symbol Aromaprofil ausgewählt ist und leuchtet (Anzeige Balken der Status LED mit - / + verändern)

Auch noch **während** eines gestarteten Mahlvorgangs kann die Kaffeestärke / Mahlmenge durch Drücken der Reglertasten - / + der Status LEDs geändert werden, solange die Symbole **Mahlen** und - / + der Status LEDs leuchten.

Der Mahlvorgang kann durch Drücken des Symbols **Kaffeestärke / Mahlen** während des Mahlens abgebrochen werden.

Auch noch **während** eines gestarteten Kaffeebezuges kann die Kaffeemenge durch Drücken der Reglertasten - / + der Status LEDs geändert werden, solange die Symbole **Tasse** und - / + der Status LEDs leuchten.

Ein Getränkebezug kann durch Drücken des Symbols **Tasse** während des Getränkebezugs oder durch mehrmaliges Drücken der Taste - (bis die bereits bezogene Menge unterschritten ist) abgebrochen werden.

























# 4.

## 4. GRUNDEINSTELLUNGEN

### 4.1. Allgemeine Einstellungen und Pflegeprogramme

Alle folgenden Parameter können im Menü **EINSTELLUNGEN / PFLEGE** verändert, bearbeitet oder geprüft werden. Dazu muss der jeweilige Farbcode ausgewählt werden.

Jeder Balken der Status LED ist ein eigener Menüpunkt im Menü **EINSTELLUNGEN / PFLEGE** und hat einen eigenen Farbcode.

Farbcode Ein-/Aus-Taste	Menüpunkt EINSTELLUNGEN / PFLEGE	Einstellungsmöglichkeiten innerhalb des Menüpunktes
 <b>BLAU</b> 	Wasserhärte	Einstellung der Wasserhärte* <b>Teststreifen</b> <b>Härtegrad</b> <b>Wasserhärte</b> ≤ 1 roter Punkt    1 - 7°  = Wasserhärte 1 2 rote Punkte    8 - 14°  = Wasserhärte 2 3 rote Punkte    15 - 21°  = Wasserhärte 3 ≥ 4 rote Punkte    > 21°  = Wasserhärte 4
 <b>GRÜN</b> 	Filter	Einstellung Betrieb mit oder ohne Filter Betrieb <b>ohne</b> Filter:    Status LED auf -  Betrieb <b>mit</b> Filter:    Status LED auf + 
 <b>PINK</b> 	System reinigen	Hier kann eine Systemreinigung gestartet werden (Kapitel 7.1, Seite 19)
 <b>GELB</b> 	System entkalken	Hier kann eine Systementkalkung gestartet werden (Kapitel 7.2., Seite 21)
 <b>ROT</b> 	Werks-einstellungen	Alle Einstellungen können hier auf die Werkseinstellung zurückgesetzt werden Werkseinstellungen    Status LED auf -  <b>NEIN</b> zurücksetzen    Status LED auf +  <b>JA</b>
 <b>ORANGE</b> 	Auto off Zeit	Automatische Ausschaltzeit einstellen  = 10 Minuten  = 2 Stunden  = 30 Minuten  = 4 Stunden  = 1 Stunde

\* bei Betrieb ohne Filter

 **HINWEIS**

Wurde der Apparat auf Betrieb mit Filter eingestellt und soll nun ohne Filter betrieben werden, muss die Einstellung auf Betrieb **ohne** Filter gesetzt werden.

Bei Nutzung des Apparats ohne Filter, muss die Wasserhärte eingegeben werden, wenn sie von der Werkseinstellung (Wasserhärte 4) abweicht.

DE

GB

FR

NL

PL

RU

**! ACHTUNG**

Die Mahlmenge reguliert sich mit der Zeit über die automatische Einstellung der Mahldauer.





Gefahr von Übermahlen bei manueller Einstellung der Mahldauer! **Wir empfehlen, die Mahldauer auf der mittleren Einstellung (automatisch) zu belassen.**



Ein-/Aus-Taste



3-fach tippen

Farbcode Ein-/Aus-Taste	Menüpunkt EINSTELLUNGEN / PFLEGE	Einstellungsmöglichkeiten innerhalb des Menüpunktes
 <b>TÜRKIS</b>	<b>Ausdampfen</b>	Wenn der Apparat wegen eines Defektes eingesendet werden muss, muss er vorher ausgedampft werden, damit kein Restwasser im System verbleibt (Kapitel 11, Abschnitt „So machen Sie Ihren Apparat versandbereit“, Seite 28)
 <b>VIOLETT</b>	<b>Mahldauer</b>	Hier kann die Mahldauer verlängert oder verkürzt werden (sollte nur bei dauerhaften und gravierenden Abweichungen der Mahlmengen und frühestens nach 100 Mahlvorgängen umgestellt werden)   = <b>automatische</b> Einstellung der Mahldauer (Werkseinstellung; empfohlen!)  = pro Balken nach links wird die Mahlzeit jeweils weiter verkürzt und weniger Kaffeepulver wird gemahlen (manuelle Einstellung der Mahldauer)  = pro Balken nach rechts wird die Mahlzeit jeweils weiter verlängert und mehr Kaffeepulver wird gemahlen (manuelle Einstellung der Mahldauer)

- Die Ein-/Aus-Taste 3-fach tippen, um ins Menü **EINSTELLUNGEN / PFLEGE** zu gelangen
- Durch Tippen der Regler Tasten - / + der Status LEDs kann man zwischen den Menüpunkten / Farbcodes wechseln. Die Ein-/Aus-Taste leuchtet in der ausgewählten Farbe.
- Leuchtet die Ein-/Aus-Taste in der gewünschten Farbe, durch kurzes Tippen der Ein- /Aus-Taste in den gewünschten Menüpunkt (Farbcode) wechseln (die Ein-/Aus-Taste blinkt im ausgewählten Farbcode)
- Parametereinstellung mit den Tasten - / + der Status LEDs ändern
- Ein-/Aus-Taste kurz drücken, um die geänderte Einstellung zu speichern und den Menüpunkt zu verlassen

\* nicht beim Zurücksetzen der Werkseinstellungen



- Die Ein-/Aus-Taste 3-fach tippen, um das Menü **EINSTELLUNGEN / PFLEGE** zu verlassen (oder automatischen timeout abwarten)\*

Der Apparat schaltet nach **3 Minuten** in den Standby Modus.

Durch kurzes Drücken der Ein-/Aus-Taste kann der Standby Modus verlassen werden.

## 4.2. Mahlgrad einstellen

Zum Verändern des Mahlgrads bitte:

- Click Cup in Mahlposition einsetzen
- Das Symbol **Kaffeestärke / Mahlen** drücken
- Während die Mühle mahlt, den Mahlgrad durch Verschieben des Reglers (an der linken Seite des Apparats) verändern (nach links = feiner, nach rechts = gröber)

### HINWEIS

Beim Verändern des Mahlgrads empfehlen wir:

- für helle Röstungen eine feinere Einstellung (Regler weiter links),
- für dunkle Röstungen eine gröbere Einstellung (Regler weiter rechts).

## 4.3. Aroma Balance System

Der NIVONA-Apparat ist mit dem **Aroma Balance System** ausgestattet, das für jeden Geschmack das Beste aus der Bohne herausholt. Die drei Aroma-profile DYNAMIC, CONSTANT und INTENSE sorgen bei gleicher Bohne, gleicher Kaffeestärke und gleicher Wassermenge für unterschiedlichen Geschmack.



### ACHTUNG

**Der Mahlgrad darf nur bei laufendem Mahlwerk verstellt werden!**

Je nach Röstung der Kaffeebohnen kann das Mahlwerk entsprechend angepasst werden. **Wir empfehlen, das Mahlwerk immer auf einer mittleren Einstellung zu belassen** und nur bei Bedarf, jedoch frühestens nach 100 Mahlvorgängen die Werkseinstellung zu verändern.



Click Cup in **Mahlposition**



Kaffeestärke/ Mahlen

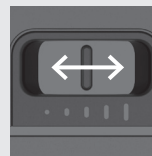

Mahlgrad einstellen



Aromaprofil

### Aromaprofil

- ||| + DYNAMIC
- ||| + CONSTANT
- ||||| + INTENSE

Ein-/Aus  
TasteApparat  
betriebsbereit

### HINWEIS

Beim ersten Mahl- / Brühvorgang nach der Inbetriebnahme kann es vorkommen, dass kein oder zu wenig Kaffeepulver gemahlen, oder dass kein oder zu wenig Kaffee gebrüht wird.

- Den Mahlvorgang erneut starten und nochmals brühen

## 5. ERSTE INBETRIEBNAHME

### 5.1. Vorbereitung

- Apparat und mitgelieferte Teile aus der Verpackung entnehmen
- Apparat auf eine ebene, trockene Arbeitsfläche stellen
- Click Cup, Wassertank und Heißwassertrichter mit sauberem, klarem Wasser ausspülen
- Netzkabel an fachgerecht installierte Steckdose anschließen (nicht benötigte Kabellänge verbleibt in der Kabelaufwicklung)

Nach dem ersten Anschließen des Apparats an das Stromnetz, ist dieser im Standby-Modus.

- Leuchtende Ein-/Aus-Taste kurz drücken, um den Standby-Modus zu beenden

Wenn alle Balken der Status LED konstant leuchten, ist der Apparat betriebsbereit.

### 5.2. Erst-Start

Der Apparat kann nach dem Füllen des Kaffeebohnenbehälters und des Wassertanks direkt und ohne Einstellungsänderungen verwendet werden, solange er nicht mit Filter betrieben werden soll.

#### Kaffeebohnenbehälter füllen

- Unbehandelte, geröstete Kaffeebohnen ohne Fremdkörper oder Verschmutzung und ohne Zucker in den Bohnenbehälter einfüllen, die Abdeckung des Kaffeebohnenbehälters danach wieder gut verschließen

## Wasserhärte einstellen\*

Bei Nutzung des Apparats ohne Filter, muss die Wasserhärte eingegeben werden, **wenn sie von der Werkseinstellung (Wasserhärte 4) abweicht.**

- Mitgelieferten Teststreifen kurz ins Wasser tauchen, abschütteln und nach ca. 1 Minute Testergebnis ablesen
- Im Menü **EINSTELLUNGEN / PFLEGE** (3-fach Tippen der Ein-/Aus-Taste) den Farbcode **BLAU** über die Reglertasten - / + der Status LED auswählen und durch kurzes Tippen der Ein-/Aus-Taste in das Menü **Wasserhärte** wechseln (Ein-/Aus-Taste blinkt **BLAU**)
- Abgelesene Wasserhärte mit den Tasten - / + der Status LEDs ändern

Teststreifen	Härtegrad	Wasserhärte (Balken Status LEDs)
≤ 1 roter Punkt	1 - 7°	 Wasserhärte 1
2 rote Punkte	8 - 14°	 Wasserhärte 2
3 rote Punkte	15 - 21°	 Wasserhärte 3
≥ 4 rote Punkte	> 21°	 Wasserhärte 4 (Werkseinstellung)

- Ein-/Aus-Taste kurz drücken, um die geänderte Einstellung zu speichern und den Menüpunkt zu verlassen (Ein-/Aus-Taste leuchtet **BLAU**)
- Die Ein-/Aus-Taste 3-fach tippen, um das Menü **EINSTELLUNGEN / PFLEGE** zu verlassen (oder automatischen timeout abwarten)

## Filter einstellen

### Betrieb ohne Filter

Werkseitig ist der Apparat auf **Betrieb ohne Filter** eingestellt. Wird der Apparat weiterhin so betrieben, muss an dieser Stelle nichts eingestellt werden.

Bei Nutzung des Apparats ohne Filter, muss die Wasserhärte nur eingegeben werden, wenn sie von der Werkseinstellung (Stufe 4) abweicht (Abschnitt „Wasserhärte einstellen“ auf Seite 13).

\* bei Betrieb ohne Filter

### ACHTUNG

Die Einstellung **Betrieb mit Filter** überschreitet eine eingestellte Wasserhärte (>1). Das kann zu Schäden am Apparat durch starke Verkalkung führen, wenn der Apparat ohne Filter verwendet wird. Bei **Betrieb ohne Filter** muss diese Einstellung im System wieder gewählt werden, wenn die Werkseinstellung einmal verändert wurde.



Ein-/Aus-Taste  
**BLAU**  
Wasserhärte



Ein-/Aus-Taste  
**BLAU blinkend**  
Wasserhärte  
einstellen /  
ändern

DE

GB

FR

NL

PL

RU

**⚠ ACHTUNG**

Filter darf nur über das Filterprogramm eingesetzt werden – nicht vorher!

**⚠ ACHTUNG**

Filter **gerade** einsetzen und nicht überdrehen

**i HINWEIS**

Details zur **Bedienung des Apparats** sind in Kapitel 3. ab Seite 7 enthalten.

**i HINWEIS**

Bei Nutzung des Apparats mit Filter muss seltener entkalkt werden.

**i HINWEIS**

Ist die Einstellung **Betrieb mit Filter** eingestellt, der Apparat wird jedoch ohne Filter genutzt, oder anders herum, kann es zu einer Mengenerweichung beim Bezug der gewählten Kaffeemenge kommen.



3-fach tippen



Ein-/Aus-Taste **GRÜN** Filter



Ein-/Aus-Taste **GRÜN blinkend** Filter einstellen / ändern



Heißwassertrichter



Heißwassertrichter in **Brühposition**

**Betrieb mit Filter**

Bei **Betrieb mit Filter** muss der Filter eingestellt werden:

**⚠ ACHTUNG** Der Apparat darf nur mit einem CLARIS Frischwasserfilter mit **rotem** Filterventil betrieben werden!

Ist der Filter mit einem anderen als dem roten Filterventil ausgestattet

- das vorhandene Filterventil durch eines der mitgelieferten, roten Filterventile ersetzen!



Filterventil entnehmen



Rotes Filterventil einsetzen

- Im Menü **EINSTELLUNGEN / PFLEGE** (3-fach Tippen der Ein-/Aus-Taste) den Farbcode **GRÜN** über die Reglertasten **- / +** der Status LED auswählen und durch kurzes Tippen der Ein-/Aus-Taste in das Menü **Filter** wechseln (Ein-/Aus-Taste blinkt **GRÜN**)

GRÜN - ||||| +

- Balken der Status LED auf **+** setzen und mit der Ein-/Aus-Taste bestätigen



GRÜN ||

- Prüfen, ob das **rote Filterventil** im neuen Filter eingesetzt ist!
- Wassertank **herausnehmen**
- Den neuen Filter mit der Montagehilfe am Ende des Portionierlöffels vorsichtig in die dafür vorgesehene Halterung im Wassertank eindrehen
- Wassertank mit frischem, kaltem Wasser ohne Kohlensäure (kein Mineralwasser) bis zur **Maximalmarkierung** in den Wassertank füllen und den Tank wieder einsetzen. Keine anderen Flüssigkeiten und keine kohlenstoffhaltigen Flüssigkeiten einfüllen, da sonst die Garantie erlischt!
- Heißwassertrichter in Brühposition einsetzen
- Hebel bis zum Einrasten nach unten in Brühstellung bringen

GRÜN ||

- Ein genügend großes Gefäß ( $\geq 0,3$  l) unter den Heißwassertrichter stellen
- Symbol **Tasse** drücken



**GRÜN**  

- Warten, bis kein Wasser mehr aus dem Heißwassertrichter kommt, dann Gefäß leeren
- Brüheinheit durch Drücken des Hebels nach oben öffnen
- Heißwassertrichter entnehmen

### Wassertank füllen (bis zur Markierung **max!**)

- Wassertank **herausnehmen**, frisches, kaltes Wasser ohne Kohlensäure (kein Mineralwasser) bis zur **Maximalmarkierung** in den Wassertank füllen, den Tank wieder einsetzen

Keine anderen Flüssigkeiten und keine kohlenstoffhaltigen Flüssigkeiten einfüllen, da sonst die Garantie erlischt!

## 6. KAFFEE ZUBEREITEN

### 6.1. Kaffee beziehen

Die Kaffeezubereitung ist in zwei Schritte aufgeteilt:

#### 1. Kaffeebohnen mahlen



Click Cup in **Mahl**position

#### 2. Kaffee brühen



Click Cup in **Brüh**position

Zuerst werden die Kaffeebohnen auf der linken Seite des Apparats gemahlen. Danach wird der Kaffee auf der rechten Seite des Apparats gebrüht.

Für beide Vorgänge ist der Click Cup notwendig.

Kaffee zubereiten 15



Gefäß unter Heißwassertrichter

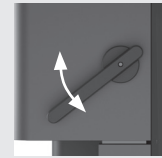

Hebel zum Öffnen/Schließen der Brüheinheit



### ACHTUNG

Bei **Betrieb** des Apparats **mit Filter** muss der Wassertank beim Erst-Start und beim Filterwechsel bis zur **Maximalmarkierung** gefüllt werden!

# 6.



Click Cup drehbar – Innenteil **unten**



Click Cup drehbar – Innenteil **oben**



### TIPP

Damit der Kaffee heiß bleibt, vor allem Ristretto oder Espresso, empfehlen wir die Tassen vorzuheizen. Dazu vor dem Mahlen der Kaffeebohnen einen Brühvorgang mit leerem Click Cup durchführen und das heiße Wasser in die Tasse laufen lassen.

DE

GB

FR

NL

PL

RU



**i HINWEIS**

Vor dem Mahlvorgang sollte sichergestellt werden, dass sich genügend Kaffeebohnen im Kaffeebohnenbehälter befinden.



Click Cup (Innenteil unten) in **Mahl**position



Kaffeestärke / Mahlen



Status LED



Click Cup in **Brüh**position

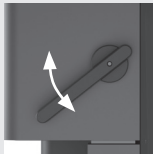

Hebel zum Öffnen/Schließen der Brüheinheit

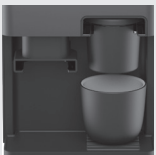

Tasse unter Click Cup



Kaffeemenge/ Temperatur Bezug starten



Temperatur



Aromaprofil



Status LED

## 1. Kaffeebohnen mahlen

- Click Cup in Mahlposition einsetzen
- **Kaffeestärke** mit den Reglertasten - /+ der Status LEDs einstellen
- Symboltaste **Kaffeestärke** zum Starten des Mahlvorgangs drücken. Die Kaffeebohnen werden gemahlen.
- Click Cup entnehmen

## 2. Kaffee brühen

- Click Cup mit gemahlenen Kaffee in Brühposition einsetzen
- Hebel bis zum Einrasten nach unten in Brühstellung bringen
- Tasse unter den Click Cup stellen
- **Kaffeemenge** mit den Reglertasten - /+ der Status LEDs einstellen

### ☐ Kaffeemenge (Werkseinstellung)

-       +	Ristretto (30 ml)	-       +	Café Crème (120 ml)
-      +	Espresso (40 ml)	-       +	Café Grande (160 ml)
-      +	Lungo (70 ml)		

- Optional: **Temperatur** mit den Reglertasten - /+ der Status LEDs einstellen; dazu das Temperatur-Symbol drücken und danach mit den Reglertasten einstellen

### ☉ Temperatur

-      +	NORMAL	-      +	HOCH	-       +	MAXIMUM
----------	--------	----------	------	-----------	---------

- Optional: **Aromaprofil\*** (DYNAMIC, CONSTANT, INTENSE) mit den Reglertasten - /+ der Status LEDs einstellen; dazu das Aromaprofil-Symbol drücken und danach mit den Reglertasten einstellen

### ☉ Aromaprofil

-      +	DYNAMIC	-      +	CONSTANT	-       +	INTENSE
----------	---------	----------	----------	-----------	---------

\* (Kapitel 4.3, „Aroma Balance System“, Seite 11)

- Getränkebezug durch Drücken des Symbols **Tasse** starten (ist Symbol Temperatur oder Aromaprofil aktiv, muss das Symbol **Tasse** 2x gedrückt werden)
- Warten, bis der Bezug beendet ist (alle Balken der Status LEDs leuchten konstant)
- Tasse entnehmen, Brüheinheit durch Drücken des Hebels nach oben öffnen und Click Cup entnehmen
- Tresterkuchen durch Drehen des unteren Teils des Click Cups auswerfen (Innenteil oben) und entsorgen

Der NIVONA CUBE 4' springt beim nächsten Kaffeebezug auf die eingestellten Parameter des vorangegangenen Bezugs zurück.

## 6.2. Live Programmierung

Die Live Programmierung ermöglicht die Einstellung und Speicherung der **Kaffeemenge** während eines laufenden Bezuges. Damit kann anhand der Tassengröße die passende Menge bestimmt werden. Für jede der 5 Kaffeespezialitäten (jeder Balken der Status LEDs) kann eine individuell definierte Menge (innerhalb des speicherbaren Mengenbereichs) gespeichert werden. Die werksseitig voreingestellte Menge wird dadurch überschrieben.

### 1. Kaffeebohnen mahlen

(wie in Kapitel 6.1., Abschnitt „1. Kaffeebohnen mahlen“, Seite 16)

### 2. Kaffee brühen

- Click Cup mit gemahlenem Kaffee in Brühposition einsetzen
- Hebel bis zum Einrasten nach unten in Brühstellung bringen
- Tasse unter den Click Cup stellen
- Optional **Temperatur** und **Aromaprofil** mit den Reglertasten - / + der Status LEDs einstellen; dazu das Temperatur-/ Aromaprofil-Symbol drücken und danach mit den Reglertasten einstellen



Kaffee zubereiten 17

#### HINWEIS







Läuft der Tank während eines Bezugs leer, blinken Symbol **Tasse** und die blaue Ein-/Aus-Taste abwechselnd. Nach Füllen des Tanks, kann der Bezug durch Drücken des Symbols **Tasse** fortgesetzt, oder durch Drücken der Ein-/Aus-Taste abgebrochen werden.



Ein-/Aus-Taste  
(**BLAU blinkend**) und  
**Tasse blinkend**

#### HINWEIS

Um dauerhafte Verschmutzungen zu vermeiden, sollte der Click Cup nach dem Gebrauch mit sauberem Wasser ausgespült und danach ausgewischt werden.

 Kaffeemenge	Werks-einstellung	Speicherbarer Mengenbereich
 Ristretto	30 ml	20-40 ml
 Espresso	40 ml	40-60 ml
 Lungo	70 ml	60-80 ml
 Café Crème	120 ml	80-140 ml
 Café Grande	160 ml	140-240 ml



Click Cup  
in **Brüh**position

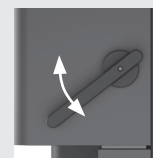

Hebel zum  
Öffnen/Schließen  
der Brüheinheit



Kaffeestärke/  
Mahlen



Kaffeemenge/  
Bezug starten



Tempe-  
ratur



Aromaprofil



Status LED

DE

GB

FR

NL

PL

RU

**⚠ ACHTUNG**

Bei fertigem, zu fein gemahltem Kaffeepulver kann es vorkommen, dass kein Kaffee herausläuft, da das Sieb verstopft ist. **Auf den Mahlgrad des Kaffeepulvers achten!**

- Zum Starten der Live Programmierung des Getränkebezugs, das Symbol **Tasse** für ca. 4 Sekunden drücken (bis alle Balken der Status LEDs hochgezählt sind)
- Ist die gewünschte Kaffeemenge erreicht, das Symbol **Tasse** zum Beenden des Bezugs erneut kurz drücken
- Nach Beendigung des Bezugs Tasse entnehmen, Brüheinheit durch Drücken des Hebels nach oben öffnen und Click Cup entnehmen
- Tresterkuchen durch Drehen des unteren Teils des Click Cups auswerfen (Innenteil oben) und entsorgen

Die bezogene Kaffeemenge für die angezeigte Anzahl Balken auf der Status LED ist nun dauerhaft gespeichert (z. B. Espresso 50 ml). Jeder weitere Bezug dieser Stufe wird mit der neu gespeicherten Menge ausgeführt.

**6.3. Pulverkaffee zubereiten**

Beim Zubereiten von Pulverkaffee entfällt **1. Kaffeebohnen mahlen**.

- Einen Portionierlöffel (max. 12 g) Kaffeepulver in den Click Cup (Innenteil unten) einfüllen
- Click Cup in Brühposition einsetzen
- Hebel bis zum Einrasten nach unten in Brühstellung bringen
- Tasse unter den Click Cup stellen
- **Kaffeemenge** (optional **Temperatur** und **Aromaprofil**) mit den Reglertasten - / + der Status LEDs einstellen; dazu das Temperatur-/ Aromaprofil-Symbol drücken und danach mit den Reglertasten einstellen

**☐ Kaffeemenge (Werkseinstellung)**

- IIII +	Ristretto	(30 ml)	- IIII +	Cafè Crème	(120 ml)
- III +	Espresso	(40 ml)	- IIIII +	Cafè Grande	(160 ml)
- III +	Lungo	(70 ml)			

**⚙ Temperatur**

- III +	NORMAL	- III +	HOCH	- IIIII +	MAXIMUM
---------	--------	---------	------	-----------	---------

**Φ Aromaprofil**

- III +	DYNAMIC	- III +	CONSTANT	- IIIII +	INTENSE
---------	---------	---------	----------	-----------	---------





- Getränkebezug durch Drücken der Symboltaste **Tasse** starten (ist Symbol Temperatur oder Aromaprofil aktiv, muss das Symbol **Tasse** 2x gedrückt werden)
- Warten, bis der Bezug beendet ist (alle Balken der Status LEDs leuchten konstant)
- Tasse entnehmen, Brüheinheit durch Drücken des Hebels nach oben öffnen und Click Cup entnehmen
- Tresterkuchen durch Drehen des unteren Teils des Click Cups auswerfen (Innenteil oben) und entsorgen

## 7. REINIGUNG & PFLEGE

### HINWEIS

Wenn der Apparat gereinigt oder entkalkt werden muss, **leuchtet** die Ein-/Aus-Taste **konstant** in der Farbe **PINK** (System reinigen) oder **GELB** (System entkalken). Es können weiterhin Getränke bezogen werden. Wir empfehlen aber, das Pflegeprogramm so bald wie möglich durchzuführen, um die Garantieansprüche nicht zu gefährden.

Ein versehentlich gestartetes Reinigungsprogramm kann durch **3-fach Tippen** der Ein-/Aus-Taste oder durch **2-3 Sekunden langes Drücken** der Ein-/Aus-Taste abgebrochen werden.

### 7.1. System reinigen

Wenn der Apparat gereinigt werden muss, leuchtet die Ein-/Aus-Taste konstant **PINK**.

- Die konstant **PINK** leuchtende Ein-/Aus-Taste 3-fach tippen um das Reinigungsprogramm zu starten (die Ein-/Aus-Taste blinkt jetzt **PINK**) oder
- im Menü **EINSTELLUNGEN / PFLEGE** (3-fach Tippen der Ein-/Aus-Taste) den Farbcode **PINK** über die Reglertasten - / + der Status LED auswählen und durch kurzes Tippen der Ein-/Aus-Taste in das Menü **System reinigen** wechseln (Ein-/Aus-Taste blinkt **PINK**)

# 7.



Ein-/Aus-Taste  
**PINK**  
System reinigen



Ein-/Aus-Taste  
**GELB**  
System entkalken



### ACHTUNG

Das laufende Programm darf nicht unterbrochen werden!



### HINWEIS

Während das System arbeitet, pulsieren die Status LEDs.



Ein-/Aus-Taste  
**PINK**  
System reinigen



3-fach tippen



Tasse

DE

GB

FR

NL

PL

RU





Reinigungstablette  
in Click Cup legen



Click Cup  
in **Brüh**position



Hebel zum  
Öffnen/Schließen  
der Brühinheit



Gefäß unter  
Click Cup

**i HINWEIS**

Läuft der Tank während eines Vorgangs leer, blinken Symbol **Tasse** und die blaue Ein-/Aus-Taste abwechselnd. Nach Füllen des Tanks, kann der Vorgang durch Drücken des Symbols **Tasse** fortgesetzt werden.



Ein-/Aus-Taste  
(**BLAU blinkend**) und  
**Tasse blinkend**

PINK -

- Balken der Status LED auf + setzen und mit der Ein-/Aus-Taste bestätigen

PINK

- Reinigungstablette in Click Cup (Innenteil unten) einlegen
- Click Cup mit Reinigungstablette in Brühposition einsetzen
- Wassertank entnehmen, **bis zur Maximalmarkierung** mit frischem, klarem Wasser füllen und wieder einsetzen
- Hebel bis zum Einrasten nach unten in Brühstellung bringen

PINK

- Ein genügend großes Gefäß ( $\geq 0,3$  l) unter den Click Cup stellen
- Symbol **Tasse** drücken, um die Reinigung zu starten

PINK

- Brühinheit durch Drücken des Hebels nach oben öffnen
- Click Cup entnehmen und gründlich mit kaltem, klarem Wasser ausspülen
- Ausgespülten Click Cup erneut in Brühposition einsetzen
- Hebel bis zum Einrasten nach unten in Brühstellung bringen

PINK

- Gefäß leeren
- Ein genügend großes Gefäß ( $\geq 0,3$  l) unter den Click Cup stellen
- Blinkendes Symbol **Tasse** antippen, um den Prozess fortzuführen

PINK

- Warten, bis kein Wasser mehr aus dem Click Cup kommt
- Brühinheit durch Drücken des Hebels nach oben öffnen und Gefäß leeren
- Click Cup entnehmen und gründlich mit kaltem, klarem Wasser ausspülen



## 7.2. System entkalken

### ACHTUNG

Zur Entkalkung niemals Essig oder Mittel auf Essigbasis benutzen, sondern immer handelsübliche, für Kaffeeautomaten empfohlene **flüssige Produkte** verwenden (Empfehlung: NIVONA PREMIUM Flüssigentkalker).





Vor dem Start des Entkalkungsprogramms muss der **Filter** (falls vorhanden) **aus dem Wassertank entfernt** werden.

**Beim Entkalken bitte exakt die unten stehende Reihenfolge beachten!**

Zuerst die entsprechende Menge **Wasser** bis zur 0,5 l Markierung und **dann** das **Entkalkungsmittel** einfüllen. **Niemals umgekehrt!** Die Hinweise des Entkalkungsmittelherstellers beachten.

Wenn der Apparat entkalkt werden muss, leuchtet die Ein-/Aus-Taste konstant **GELB**.

- Die permanent **GELB** leuchtende Ein-/Aus-Taste 3-fach tippen um das Entkalkungsprogramm zu starten (die Ein-/Aus-Taste blinkt jetzt **GELB**) oder
- im Menü **EINSTELLUNGEN / PFLEGE** (3-fach Tippen der Ein-/Aus-Taste) den Farbcode **GELB** über die Reglertasten - / + der Status LED auswählen und durch kurzes Tippen der Ein-/Aus-Taste in das Menü **System entkalken** wechseln (Ein-/Aus-Taste blinkt **GELB**)

<b>GELB</b>		-      +
➤	Balken der Status LED auf + setzen und mit der Ein-/Aus-Taste bestätigen	
<b>GELB</b>		
➤	Wassertank zuerst mit frischem, klarem Wasser (0,5 l) und dann mit Entkalkungsmittel füllen. <b>Niemals umgekehrt!</b> Wassertank wieder einsetzen.	
➤	Heißwassertrichter in Brühposition einsetzen	
➤	Hebel bis zum Einrasten nach unten in Brühstellung bringen	
<b>GELB</b>		
➤	Ein genügend großes Gefäß (≥ 0,3 l) unter den Heißwassertrichter stellen	
➤	Symbol <b>Tasse</b> drücken, um die Entkalkung zu starten	

### ACHTUNG

Rückstände der Entkalkerflüssigkeit am Gehäuse bitte abschließend unbedingt mit einem feuchten Tuch entfernen!

### HINWEIS

Während das System arbeitet, pulsieren die Status LEDs.



Ein-/Aus-Taste  
**GELB**  
System entkalken



3-fach tippen



Heißwassertrichter

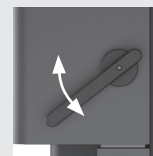

Hebel zum Öffnen/Schließen der Brüheinheit



Gefäß unter Heißwassertrichter

### HINWEIS

Bei Verwendung des NIVONA PREMIUM Flüssigentkalkers:

- 0,5 l frisches, klares Wasser in den Wassertank einfüllen
- NIVONA PREMIUM Flüssigentkalker bis zur 0,6 l-Markierung am Wassertank auffüllen

DE

GB

FR

NL

PL

RU



**i HINWEIS**

Läuft der Tank während eines Vorgangs leer, blinken Symbol **Tasse** und die blaue Ein-/Aus-Taste abwechselnd. Nach Füllen des Tanks, kann der Vorgang durch Drücken des Symbols **Tasse** fortgesetzt werden.



Ein-/Aus-Taste  
(**BLAU blinkend**) und  
**Tasse blinkend**

GELB



- Gefäß leeren
- Ein genügend großes Gefäß ( $\geq 0,3$  l) unter den Heißwassertrichter stellen
- Symbol **Tasse** drücken, um die Entkalkung fortzuführen  
Dieser Schritt muss so lange wiederholt werden, bis der Wassertank leer ist

GELB



- Wassertank entnehmen, mit frischem, klarem Wasser ausspülen
- Wassertank mit frischem, klarem Wasser füllen (0,5 l) und wieder einsetzen

GELB



- Gefäß leeren
- Ein genügend großes Gefäß ( $\geq 0,3$  l) unter den Heißwassertrichter stellen
- Symbol **Tasse** drücken, um die Entkalkung fortzuführen

GELB



- Wassertank entnehmen, mit frischem, klarem Wasser ausspülen
- Wassertank mit frischem, klarem Wasser füllen (0,5 l) und wieder einsetzen

GELB



- Gefäß leeren
- Ein genügend großes Gefäß ( $\geq 0,3$  l) unter den Heißwassertrichter stellen
- Symbol **Tasse** drücken, um die Entkalkung fortzuführen

GELB



- Wassertank entnehmen, mit frischem, klarem Wasser ausspülen
- Wassertank mit frischem, klarem Wasser bis zur **Maximalmarkierung** füllen und wieder einsetzen

GELB



- Gefäß leeren
- Brüheinheit durch Drücken des Hebels nach oben öffnen
- Heißwassertrichter entnehmen und mit frischem, klarem Wasser abspülen



### 7.3. Click Cup spülen

Der Click Cup sollte regelmäßig und bei sichtbaren Verunreinigungen oder Kaffeerückständen unter fließendem Wasser gereinigt werden. Bitte hierfür keinesfalls Reinigungsmittel, sondern nur reines, **warmes** Wasser verwenden!

- Click Cup unter fließendem, heißen Wasser reinigen und **danach mit einem trockenen Tuch abwischen**

### 7.4. Regelmäßig von Hand reinigen

- Das Gehäuse innen und außen sowie die herausnehmbare Abstellfläche nur mit einem weichen, feuchten Tuch ohne Reinigungsmittel reinigen
- Der Wassertank sollte täglich mit klarem Wasser gespült und mit frischem, klarem Wasser wieder neu gefüllt werden

### 7.5. Filter wechseln

Nach dem Durchfluss von ca. 50 l Wasser ist die Wirkung des Filters erschöpft. Die Ein-/Aus-Taste leuchtet konstant in der Farbe **GRÜN** zum Ersetzen des Filters.



**ACHTUNG** Der Apparat darf nur mit einem CLARIS Frischwasserfilter mit **rotem** Filterventil betrieben werden!

Ist der Filter mit einem anderen als dem roten Filterventil ausgestattet

- das vorhandene Filterventil durch eines der mitgelieferten, roten Filterventile ersetzen!
- Bei Filterwechsel, rotes Filterventil aus dem alten Filter entnehmen und (solange intakt) bei Bedarf für neuen Filter verwenden
- Die konstant **GRÜN** leuchtende Ein-/Aus-Taste 3-fach tippen um den Filterwechsel zu starten (die Ein-/Aus-Taste blinkt jetzt **GRÜN**) oder
- im Menü **EINSTELLUNGEN / PFLEGE** (3-fach tippen der Ein-/Aus-Taste) den Farbcode **GRÜN** über die Reglertasten - / + der Status LED auswählen und durch kurzes Tippen der Ein-/Aus-Taste in das Menü **Filter wechseln** (Ein-/Aus-Taste blinkt **GRÜN**)



Filterventil entnehmen



Rotes Filterventil einsetzen



#### ACHTUNG

**Den Apparat niemals in Wasser tauchen!**

Keine Scheuermittel für die Reinigung benutzen.

Ausschließlich Mikrofasertücher zur speziellen Reinigung von Monitoren und empfindlichen Oberflächen verwenden, um das Symboldisplay (Bedienfeld) nicht zu verkratzen!



#### ACHTUNG

**Reinigungen im Bereich der Brüh-einheit und des Einschubs für den Click Cup dürfen nur vorgenommen werden, wenn der Apparat ausgeschaltet und der Netzstecker gezogen ist.**



#### HINWEIS

Bitte diese Reinigungshinweise befolgen. Gerade im Umgang mit Lebensmitteln ist höchste Sauberkeit geboten. Gelegentlich etwas Seifenwasser zum Reinigen der herausnehmbaren Abstellfläche benutzen.



#### ACHTUNG

Filter **gerade** einsetzen und nicht überdrehen.

Bei geringem Wasserverbrauch müssen Sie den Filter spätestens nach zwei Monaten auswechseln. Die Ein-/Aus-Taste leuchtet dann nicht. Mit der Drehscheibe auf dem Kopf des Filters (Monatsanzeige) können Sie das Wechseldatum einstellen.

DE

GB

FR

NL

PL

RU



**i HINWEIS**

Sie können weiterhin Getränke beziehen. Wir empfehlen jedoch, den Filter immer sofort zu wechseln.

Während das System arbeitet, pulsieren die Status LEDs.



Ein-/Aus-Taste  
**GRÜN**  
Filter wechseln



3-fach  
tippen



Heißwasser-  
trichter



Filter herausdrehen /  
eindrehen in  
Wassertank



Tasse



Gefäß unter  
Heißwassertrichter

GRÜN - ||||| +

- Balken der Status LED auf + setzen und mit der Ein-/Aus-Taste bestätigen

GRÜN ||

- Prüfen, ob das **rote Filterventil** im neuen Filter eingesetzt ist!
- Wassertank **herausnehmen** und leeren
- Den alten Filter mit der Montagehilfe am Ende des Portionierlöffels vorsichtig aus der Halterung im Wassertank herausdrehen und im Hausmüll entsorgen
- Den neuen Filter mit der Montagehilfe am Ende des Portionierlöffels vorsichtig in die dafür vorgesehene Halterung im Wassertank eindrehen
- Wassertank mit frischem, kaltem Wasser ohne Kohlensäure (kein Mineralwasser) bis zur **Maximalmarkierung** in den Wassertank füllen und den Tank wieder einsetzen.  
Keine anderen Flüssigkeiten und keine kohlenensäurehaltigen Flüssigkeiten einfüllen, da sonst die Garantie erlischt!
- Heißwassertrichter in Brühposition einsetzen
- Hebel bis zum Einrasten nach unten in Brühstellung bringen







GRÜN ||

- Ein genügend großes Gefäß ( $\geq 0,3$  l) unter den Heißwassertrichter stellen
- Symbol **Tasse** drücken um den Filterwechsel zu starten

GRÜN ||

- Warten, bis kein Wasser mehr aus dem Heißwassertrichter kommt, dann Gefäß leeren
- Brüheinheit durch Drücken des Hebels nach oben öffnen
- Heißwassertrichter entnehmen

## 8. SYSTEMMELDUNGEN

Farbcode Systemmeldung Ein-/Aus-Taste	Ursache	Problembehebung
 +  <b>BLAU</b> <i>blinkend</i>	<b>Wasser fehlt</b>	Wassertank mit frischem, klarem Wasser auffüllen und bei Bedarf zum Fortsetzen das Symbol <b>Tasse</b> drücken
	<b>Flow timeout Pulver zu fein gemahlen</b>	Mahlgrad grober stellen (Kapitel 4.2., Seite 11)
	<b>Flow timeout Kaffeepulver verstopft den Auslauf</b>	Click Cup ausspülen (Kapitel 7.3., Seite 23) und System reinigen (Kapitel 7.1., Seite 19)
	<b>System verkalkt</b>	System entkalken (Kapitel 7.2., Seite 21)
 <b>GRÜN</b>	<b>Filter muss gewechselt werden</b>	Filter wechseln (Kapitel 7.5., Seite 23)
 <b>GELB</b>	<b>System muss entkalkt werden</b>	System entkalken (Kapitel 7.2., Seite 21)
 <b>PINK</b>	<b>System muss gereinigt werden</b>	System reinigen (Kapitel 7.1., Seite 19)
 +  <b>ROT</b> <i>blinkend</i>	<b>Systemfehler</b>	Gerät vom Stromnetz trennen und neu einstecken.  Falls der Fehler weiterhin angezeigt wird, das NIVONA Service-Telefon anrufen.

DE

GB

FR

NL

PL

RU

## 9. PROBLEME SELBST BEHEBEN

Sollte der Apparat einmal nicht ordnungsgemäß funktionieren, stehen in der folgenden Tabelle einige Ursachen und Möglichkeiten zur Problembehebung.

Wenn das System einen Fehler feststellt, blinken die rote Ein-/Aus-Taste und die Status LEDs.

- Apparat ausschalten
- Netzstecker ziehen

### ACHTUNG

Wenn ein Fehler auftritt oder ein Problem nicht selbst behoben werden kann, bitte unbedingt unser **NIVONA Service-Telefon\*** kontaktieren unter **+49 (0)911 / 25 26 63 90\*\*** oder **service@nivona.com!**

Unsere Servicemitarbeiter werden alle weiteren Schritte besprechen.

### Typenschild (Beispiel)

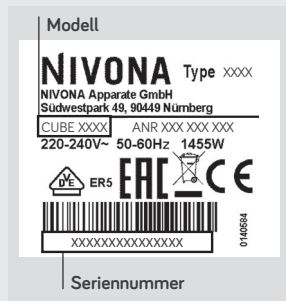

Für die schnelle, kompetente Bearbeitung des Anliegens sind folgende Informationen wichtig

- Modell des NIVONA-Produkts
- Seriennummer
- Farbcode Fehler

\* Mo.-Fr. 8-17 Uhr, außer an den gesetzlichen Feiertagen in Deutschland

\*\* Kosten können je nach Mobilfunk-/Festnetz-Anbieter abweichen







Problem	Ursache	Problembesehung
Kaffee läuft nur tropfenweise	System ist evtl. verkalkt	Hochdosierte Entkalkung durchführen (Kapitel 7.2., Seite 21)
	Mahlgrad ist zu fein	Mahlgrad grober einstellen (Kapitel 4.2., Seite 11)
	Pulverkaffee ist zu fein	Groberes Kaffeepulver verwenden
	Zu viel Kaffeepulver eingefüllt	Weniger Kaffeepulver einfüllen
	Sieb des Click Cups ist verstopft	Click Cup reinigen (Kapitel 7.3., Seite 23) und Systemreinigung durchführen (Kapitel 7.1., Seite 19)
	Tamperkolben ist verkalkt	Entkalkung durchführen (Kapitel 7.2., Seite 21)
Kaffee hat kein „Schäumen“	Brüheinheit ist verstopft	Click Cup reinigen (Kapitel 7.3., Seite 23) und Systemreinigung durchführen (Kapitel 7.1., Seite 19)
	Ungeeignete Kaffeesorte	Kaffeesorte wechseln
	Bohnen nicht mehr röstfrisch	Frische Bohnen verwenden
Lautes Geräusch im Mahlwerk	Mahlgrad nicht auf Kaffeebohnen abgestimmt	Mahlgrad optimieren (Kapitel 4.2., Seite 11)
	Fremdkörper im Mahlwerk, z. B. Steinchen	NIVONA Service-Telefon anrufen; Pulverkaffee kann weiterhin zubereitet werden
Kaffee ist kalt (speziell bei Ristretto und Espresso)	Tassen sind kalt/nicht vorgeheizt	Temperatur auf MAXIMUM einstellen 
		Vor dem Mahlen der Kaffeebohnen einen Brühvorgang mit leerem Click Cup durchführen, um Tasse und System zu erwärmen (Wasser vor dem Getränkebezug ausgießen)
Dauerhafte und gravierende Abweichungen der Mahlmengen Zu viel / zu wenig Kaffeepulver im Click Cup	Mahldauer ist zu lang / zu kurz	<b>NIVONA Service-Telefon anrufen!</b> Gegebenenfalls die Mahldauer verkürzen / verlängern (Kapitel 4.1., Tabelle, Seite 10)

 **HINWEIS**

Um Probleme zu vermeiden, sollten folgende Dinge beachtet werden:

-  Wassertank zum Befüllen immer aus dem Apparat entnehmen
-  Kaffeebohnen nicht im Kühlschrank lagern

DE

GB

FR

NL

PL

RU

# 10.

## 10. ZUBEHÖR- & KAFFEE-SORTIMENT

Unser aktuelles Sortiment an Zubehör und Kaffee finden Sie unter [www.nivona.com](http://www.nivona.com).

# 11.

## 11. KUNDENSERVICE & GARANTIE

Wenn Sie den Apparat wegen eines Defektes einsenden müssen, dampfen Sie ihn bitte zunächst aus, damit kein Restwasser im System verbleibt.

### So machen Sie Ihren Apparat versandbereit | Apparat ausdampfen

- Im Menü **EINSTELLUNGEN / PFLEGE** (3-fach Tippen der Ein-/Aus-Taste) den Farbcode **TÜRKIS** über die Reglertasten - / + der Status LED auswählen und durch kurzes Tippen der Ein-/Aus-Taste in das Menü **Ausdampfen** wechseln (Ein-/Aus-Taste blinkt **TÜRKIS**)

TÜRKIS  - ||||| +

- Balken der Status LED auf + setzen und mit der Ein-/Aus-Taste bestätigen

TÜRKIS  ||||

- Wassertank leeren und wieder einsetzen

TÜRKIS  ||||

- Heißwassertrichter in Brühposition einsetzen
- Hebel bis zum Einrasten nach unten in Brühstellung bringen

TÜRKIS  |||| 

- Ein genügend großes Gefäß (≥ 0,3 l) unter den Heißwassertrichter stellen
- Symbol **Tasse** drücken um das Ausdampfen zu starten

TÜRKIS  ||||

- Wassertank leeren und wieder einsetzen
- Brüheinheit durch Drücken des Hebels nach oben öffnen\*
- Heißwassertrichter entfernen

- Möglichst den Kaffeebohnenbehälter leeren
- Click Cup separat einpacken
- Apparat idealerweise in Originalverpackung einpacken (für Transportschäden kann keine Haftung übernommen werden)

\* Apparat schaltet automatisch ab

### ACHTUNG

Das laufende Programm darf nicht unterbrochen werden!

Beim Ausdampfen darf der Wassertank nicht entfernt werden!

Das Programm Ausdampfen darf nur mit dem mitgelieferten Heißwassertrichter durchgeführt werden (Verbrennungsgefahr)!

### HINWEIS

Während das System arbeitet, pulsieren die Status LEDs.



### GARANTIE- & KUNDEN-DIENST-BEDINGUNGEN

Bitte entnehmen Sie die detaillierten Garantie- und Kundendienstbedingungen dem beiliegenden Hinweisblatt.



3-fach tippen



Ein-/Aus-Taste  
**TÜRKIS**  
Ausdampfen



# 12.

Verpackung & Entsorgung 29  
Technische Daten

## 12. VERPACKUNG & ENTSORGUNG

Zum Schutz beim Transport in einem Kundendienst-Fall, sollte die komplette Originalverpackung des Apparats aufbewahrt werden.

Elektrische und elektronische Geräte enthalten vielfach noch wertvolle oder schlecht umweltverträgliche Materialien und sind deshalb nicht als normaler Hausabfall zu behandeln. Im Restmüll oder bei falscher Behandlung können sie der menschlichen Gesundheit und der Umwelt schaden. Daher den ggfs. defekten Apparat keinesfalls in den Restmüll geben, sondern ihn stattdessen bei der, von der jeweils zuständigen Kommune eingerichteten Sammelstelle zur Rückgabe und Verwertung elektrischer und elektronischer Altgeräte, abgeben.

Weitere Informationen gibt es bei dem jeweils zuständigen Rathaus, dem Abfallentsorger oder auch bei dem Fachhändler, bei dem der Apparat erworben wurde. Filterpatronen werden im Hausmüll entsorgt.

DE

GB

FR

NL

PL

RU

# 13.

## 13. TECHNISCHE DATEN

Spannung	220-240 V AC, 50-60 Hz
Leistung	1455 W
Konformitätszeichen	CE
Pumpendruck statisch max.	15 bar
Fassungsvermögen Wassertank	ca. 1,4 l
Fassungsvermögen Kaffeebohnenbehälter	ca. 250 g
Fassungsvermögen Kaffeesatzbehälter	1 Portion
Kabellänge	ca. 1,1 m
Gewicht	ca. 5 kg
Maße (B x H x T)	ca. 21 x 32 x 21 cm



## WELCOME TO THE NIVONA FAMILY!

We are delighted at the confidence you have shown in us by choosing a quality product from NIVONA. We would like to express our sincere **THANKS**.

To ensure maximum enjoyment of your NIVONA machine, please read through this document carefully and pay attention to the safety instructions before using the machine for the first time.

Please keep this document in a safe place. Then you can use it as a reference or pass it on to any subsequent owner.

We hope you enjoy your NIVONA product and, with it, a good, flavourful cup of coffee.

Best wishes to you from the NIVONA team!



## SYMBOLS USED

The following symbols are used in these instructions:



### CAUTION

This symbol draws your attention to possible dangers.



### NOTE

This symbol draws your attention to special information.



### TIP

This symbol indicates helpful advice on how to use the machine.



This QR code takes you to the service videos, instructions and tips for this machine.



## TABLE OF CONTENTS

<b>1. SAFETY INFORMATION.....</b>	<b>4</b>	<b>7. CLEANING &amp; MAINTENANCE .....</b>	<b>19</b>
1.1. Correct use .....	4	7.1. Clean system .....	19
1.2. General instructions for the user.....	4	7.2. Descale system.....	21
1.3. Limits to the range of users .....	5	7.3. Rinse Click Cup.....	23
<b>2. CONTROL ELEMENTS .....</b>	<b>6</b>	7.4. Clean regularly by hand.....	23
<b>3. OPERATION OF THE MACHINE .....</b>	<b>7</b>	7.5. Change filter .....	23
3.1. Symbol display (control panel).....	7	<b>8. SYSTEM NOTIFICATIONS .....</b>	<b>25</b>
3.2. Symbol key functions .....	7	<b>9. SOLVING PROBLEMS YOURSELF .....</b>	<b>26</b>
<b>4. BASIC SETTINGS .....</b>	<b>9</b>	<b>10. ACCESSORIES &amp; COFFEE ASSORTMENT .....</b>	<b>28</b>
4.1. General settings and care programmes....	9	<b>11. CUSTOMER SERVICE &amp; WARRANTY .....</b>	<b>28</b>
4.2. Set grind fineness .....	11	<b>12. PACKAGING &amp; DISPOSAL.....</b>	<b>29</b>
4.3. Aroma Balance System.....	11	<b>13. TECHNICAL DATA .....</b>	<b>29</b>
<b>5. INITIAL STARTUP .....</b>	<b>12</b>		
5.1. Preparation .....	12		
5.2. Initial Start.....	12		
<b>6. PREPARE COFFEE .....</b>	<b>15</b>		
6.1. Draw coffee .....	15		
6.2. Live programming.....	17		
6.3. Prepare ground coffee .....	18		

DE

GB

FR

NL

PL

RU

## 1.

 **CAUTION**

Repairs to electrical appliances must be carried out only by specialised technicians! Improper repairs can expose the user to considerable dangers! If the machine is used other than for its intended purpose or is operated or maintained improperly, we cannot accept liability for any resulting damage!

 **CAUTION**

Do not disconnect the machine from the power network during the brewing process as this may damage the machine.

Switch the machine off only when it is idle!

 **CAUTION**

**Danger of burns!** Steam may escape from the machine while the beverage is being drawn as well as during maintenance processes or during evaporation.

Always use the hot water funnel as described.

## 1. SAFETY INSTRUCTIONS

### 1.1. Correct use

- ▶ The machine may only be used for its designated purpose (use only in private households) and is not intended for commercial use, which would void the warranty (see accompanying warranty terms).

### 1.2. General instructions for the user

- ▶ Set the machine on a dry, level and stable surface, and use it only indoors. Never place this machine on a hot surface, near other appliances which become very hot when in use (e.g. stove, deep fryer), or near open flames.
- ▶ The machine must not be used in cupboards or other closed pieces of furniture.
- ▶ The mains supply voltage must always match the machine's operating voltage. Please refer to the type plate on the machine.
- ▶ The machine must not be used at altitudes over 2000 m above sea level.
- ▶ Do not operate the machine if the mains supply cable or the casing is damaged. Never let the mains supply cable touch hot parts.
- ▶ If the mains supply cable of the machine is damaged, it must be replaced by the manufacturer, its customer service representative, or a similarly qualified technician to avoid hazards.
- ▶ Never immerse the machine in water.
- ▶ Always keep the mains supply plug dry and keep it away from moisture.
- ▶ Do not pull on the mains supply cable to disconnect the plug from the mains socket.



- If a fault occurs, disconnect the mains plug immediately (never by pulling on the mains supply cable or the machine itself).
  - Before carrying out maintenance or cleaning, check that the machine is switched off and that the mains plug is disconnected. Cleaning the area of the brewing unit and the slot for the Click Cup may also only be carried out when the machine is switched off and the mains plug is disconnected.
  - No liability for damage is accepted in case of incorrect operation, improper use, or incorrect repairs. The warranty is void in these cases.
  - Always follow the instructions for cleaning and descaling! Failure to comply voids the warranty.
  - Never clean the machine or individual parts in the dishwasher. Failure to comply voids the warranty.
  - Do not leave the machine switched on unnecessarily.
  - If you will be away for several days, always unplug the mains supply cable.
  - Please use the integrated coffee grinder only to grind roasted and untreated coffee beans, not for other food items! Always make sure that there are no foreign objects mixed in with the coffee beans, which voids the warranty.
- If repair of the machine is required (including replacement of the mains cable!), please first contact the NIVONA service telephone or the dealer from which the machine was purchased, and, after consultation with us and observing the section “How to make your machine ready for shipment” in Chapter 11 of this document, send it to **NIVONA Central Customer Service, Südwestpark 49, D-90449 Nuremberg, Germany.**

### 1.3. Limits to the range of users

- This machine can be used by children 8 and older and by persons with physical, sensory, or mental impairments or who are lacking in experience and knowledge, provided they are acting under supervision or have been instructed on how to use the machine safely and are aware of the possible dangers. Children must not play with the machine. Cleaning and maintenance of this machine must not be carried out by children unless they are age 8 or over and are acting under supervision. The machine and its connection line must be kept away from children younger than 8.

DE

GB

FR

NL

PL

RU

# 2.

## 2. CONTROL ELEMENTS

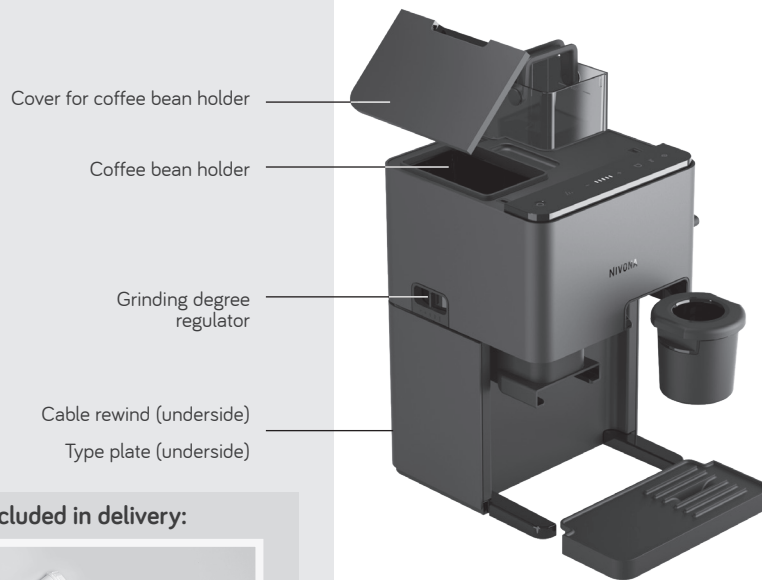

Further information (underside)

QR code to the service videos, instructions and tips



### Included in delivery:



- CLARIS fresh water filter
- 2 red filter valves for CUBE 4'
- User manual
- Warranty terms
- Measuring spoon
- 2 cleaning tablets
- Test strips (for measuring water hardness)



**CAUTION** The machine may only be operated with a CLARIS fresh water filter with a **red** filter valve!

If the filter is equipped with a filter valve other than the red one, replace the existing filter valve with one of the supplied red filter valves (chapter 5.2., section "Set filter", page 13)!



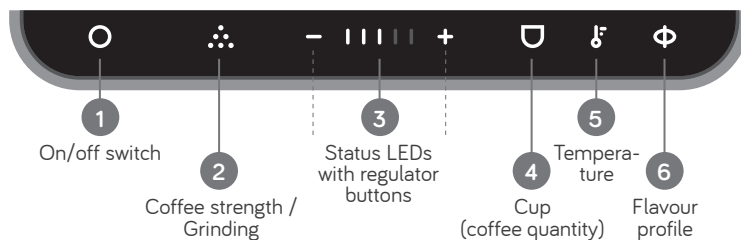

## 3. OPERATION OF THE MACHINE

### 3.1. Symbol display (control panel)



### 3.2. Symbol key functions

The NIVONA machine can be operated using the **SYMBOL KEYS** on the symbol display. Pressing the currently lit symbol activates / selects it.

	<p><b>1 On/off switch</b></p> <ul style="list-style-type: none"> <li>Switching the machine on and off (hold down until all of the status LED bars have counted up and are constantly lit / counted down).</li> <li>Status display (eg. if a care programme is necessary) (chapter 8, page 25)</li> <li>Changing general settings (tap 3 times) (chapter 4.1, page 9)</li> <li>Starting a care programme (tap 3 times) (chapter 7, page 19)</li> <li>Display of a system message (colour code) (chapter 8, page 25)</li> </ul>
	<p><b>2 Coffee strength / Grinding</b></p> <ul style="list-style-type: none"> <li>Adjusting the coffee strength when the Click Cup is in the Grind position and the coffee strength symbol is lit up (change the status LED bar display using - or +)</li> <li>Starting the grinding process</li> <li>Cancelling the grinding process</li> </ul>

DE

GB

FR

NL



PL

RU





Machine ready  
for operation

### Coffee quantity (Factory settings)

 +	Ristretto	(30 ml)
 +	Espresso	(40 ml)
 +	Lungo	(70 ml)
 +	Cafè Crème	(120 ml)
 +	Cafè Grande	(160 ml)

### Temperature

 +	NORMAL
 +	HIGH
 +	MAXIMUM

### Flavour profile

 +	DYNAMIC
 +	CONSTANT
 +	INTENSE



### 3 Status LEDs with regulator buttons

- Display of the current machine status and process progress during grinding and brewing (ready for operation, heating up, grinding, brewing, cleaning, ...)
- Display of the selected parameters (coffee strength, coffee quantity, temperature, flavour profile, ...)
- The parameters of the currently lit symbol can be changed with the help of the regulator buttons - / +



### 4 Coffee quantity / Cup

- Starting the coffee draw with the set parameters
- Cancelling the coffee draw
- Setting the coffee quantity when the cup symbol is selected and lit up (change the status LED bar display with - / +)



### 5 Temperature

- Setting the temperature when the temperature symbol is selected and lit up (change the status LED bar display with - / +)



### 6 Flavour profile

- Setting the flavour profile DYNAMIC, CONSTANT or INTENSE when the flavour profile symbol is selected and lit up (change the status LED bar display with - / +)

Even **during** a grinding process that has already started, the coffee strength / grinding quantity can be changed by pressing the status LEDs' - / + regulator buttons as long as the status LEDs' **Grind** and - / + symbols are lit up.

The grinding process can be cancelled by pressing the **Coffee strength / Grinding** symbol during grinding.

Even **while** a coffee is being drawn, the coffee quantity can be changed by pressing the status LEDs' - / + regulator buttons as long as the status LEDs' **Cup** and - / + symbols are lit up.









































A beverage preparation can be cancelled while the beverage is being prepared by pressing the **Cup** symbol or by pressing the - button several times (until the quantity goes below the amount already drawn).

## 4. BASIC SETTINGS

### 4.1. General settings and care programmes

All of the following parameters can be changed, edited or checked in the **SETTINGS / MAINTENANCE** menu. To do this, the respective colour code must be selected.

Each status LED bar is a separate menu item in the **SETTINGS / MAINTENANCE** menu and has its own colour code.

Colour code On/off switch	Menu item SETTINGS / MAINTENANCE	Settings options within the menu item															
	Water hardness	Set the water hardness* <table border="1"> <thead> <tr> <th>Test strips</th> <th>Degree of hardness</th> <th>Water hardness</th> </tr> </thead> <tbody> <tr> <td>≤ 1 red point</td> <td>1 - 7°</td> <td> = Water hardness 1</td> </tr> <tr> <td>2 red points</td> <td>8 - 14°</td> <td> = Water hardness 2</td> </tr> <tr> <td>3 red points</td> <td>15 - 21°</td> <td> = Water hardness 3</td> </tr> <tr> <td>≥ 4 red points</td> <td>&gt; 21°</td> <td> = Water hardness 4</td> </tr> </tbody> </table>	Test strips	Degree of hardness	Water hardness	≤ 1 red point	1 - 7°	 = Water hardness 1	2 red points	8 - 14°	 = Water hardness 2	3 red points	15 - 21°	 = Water hardness 3	≥ 4 red points	> 21°	 = Water hardness 4
Test strips	Degree of hardness	Water hardness															
≤ 1 red point	1 - 7°	 = Water hardness 1															
2 red points	8 - 14°	 = Water hardness 2															
3 red points	15 - 21°	 = Water hardness 3															
≥ 4 red points	> 21°	 = Water hardness 4															
	Filter	Set operation with or without filter Operation <b>without</b> filter: Status LED to -  Operation <b>with</b> filter: Status LED to + 															
	Clean system	A system cleaning can be started here (chapter 7.1., page 19)															
	Descalc system	A system descaling can be started here (chapter 7.2., page 21)															
	Factory settings	All settings can be reset to the factory settings here <table border="1"> <tbody> <tr> <td>Reset factory settings</td> <td>Status LED to - </td> <td>NO</td> </tr> <tr> <td></td> <td>Status LED to + </td> <td>YES</td> </tr> </tbody> </table>	Reset factory settings	Status LED to - 	NO		Status LED to + 	YES									
Reset factory settings	Status LED to - 	NO															
	Status LED to + 	YES															
	Auto off time	Set an automatic switch-off time <table border="1"> <tbody> <tr> <td> = 10 minutes</td> <td> = 2 hours</td> </tr> <tr> <td> = 30 minutes</td> <td> = 4 hours</td> </tr> <tr> <td> = 1 hour</td> <td></td> </tr> </tbody> </table>	 = 10 minutes	 = 2 hours	 = 30 minutes	 = 4 hours	 = 1 hour										
 = 10 minutes	 = 2 hours																
 = 30 minutes	 = 4 hours																
 = 1 hour																	

\* for operation without filter

#### NOTE

If the appliance was set to operate with a filter and is now to be operated without a filter, the setting must be set to operate **without** a filter.

When using the machine without a filter, the water hardness must be entered if it differs from the factory setting (water hardness 4).

 **CAUTION**

The grinding quantity regulates itself over time via the automatic setting of the grinding time.







Danger of over-grinding when manually setting the grinding time! **We recommend leaving the grinding time at the medium (automatic) setting.**



On/off switch



Tap 3 times

Colour code On/off switch	Menu item SETTINGS / MAINTENANCE	Settings options within the menu item
 <b>TURQUOISE</b> 	Evaporate	<p>If the machine has to be sent in because of a defect, it must be evaporated beforehand so that no residual water remains in the system (Chapter 11, section “How to make your machine ready for shipment”, page 28)</p>
 <b>VIOLET</b> 	Grinding time	<p>The grinding time can be extended or shortened here (should only be changed in the case of permanent and serious deviations in the grinding quantities and after 100 grinding processes at the earliest)</p> <p> = <b>automatic</b> setting of the grinding time (factory setting; recommended!)</p> <p> = Each bar to the left shortens the grinding time further and less ground coffee is milled (manual setting of the grinding time)</p> <p> = Each bar to the right extends the grinding time further and more ground coffee is milled (manual setting of grinding time)</p>

- Press the on/off switch 3 times to enter the **SETTINGS / MAINTENANCE** menu
- By tapping the status LEDs' - / + regulator buttons, you can switch between the menu items / colour codes. The on/off switch lights up in the selected colour.
- If the on/off switch lights up in the desired colour, switch to the desired menu item (colour code) by briefly tapping the on/off switch (the on/off switch flashes in the selected colour)
- Change parameter setting using the status LEDs' - / + keys
- Press the on/off button briefly to save the changed setting and exit the menu item

\* not when resetting the factory settings

- Press the on/off switch 3 times to exit the **SETTINGS / MAINTENANCE** menu (or wait for automatic timeout)\*

The machine switches to standby mode after **3 minutes**.

The standby mode can be exited by briefly pressing the on/off switch.

## 4.2. Set grind fineness

To change the grind fineness, please:

- Insert Click Cup in Grind position
- Press the **Coffee strength / Grinding** symbol
- While the mill is grinding, change the grind fineness by moving the regulator (on the left side of the machine)  
(to the left = finer, to the right = coarser)

### NOTE

When changing the grind fineness, we recommend:

- a finer setting for light roasts (regulator further to the left),
- a coarser setting for dark roasts (regulator further to the right).

## 4.3. Aroma Balance System

The NIVONA machine is equipped with the **Aroma Balance System**, which brings out the best of the bean for every taste. The three flavour profiles DYNAMIC, CONSTANT and INTENSE create a different taste with the same bean, same coffee strength, and same water amount.



Basic settings 11



### CAUTION

The grind fineness may only be set when the grinder is running!

The grinder can be adjusted to adapt to the roast of the coffee beans. **We recommend that you always leave the grinder on a medium setting** and only change the factory setting if necessary, but after 100 grindings at the earliest.



Click Cup in **Grind** position



Coffee strength/Grinding

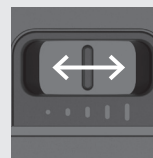

Set grind fineness



Flavour profile

### Flavour profile

-  DYNAMIC
-  CONSTANT
-  INTENSE

DE

GB

FR

NL

PL

RU

## 5.

On/off  
switchMachine ready  
for operation
 **NOTE**

During the first grinding / brewing process after start-up, it may happen that no or too little ground coffee is produced, or that no or too little coffee is brewed.

- Start the grinding process again and brew again

## 5. INITIAL STARTUP

### 5.1. Preparation

- Remove the machine and other supplied parts from the packaging
- Place the machine on a flat, dry work surface
- Rinse the Click Cup, water tank and hot water funnel with clean, clear water
- Connect the mains supply cable to a correctly installed power socket (any unused length of cable remains inside the cable rewind)

The machine is in standby mode after it is connected to the mains for the first time.

- Briefly press the illuminated on/off switch to exit standby mode

When all status LED bars light up constantly, the machine is ready for operation.

### 5.2. Initial Start

The machine can be used directly after filling the coffee bean holder and the water tank without changing any settings, as long as it is not to be operated with a filter.

#### Fill coffee bean holder

- Fill the coffee bean holder with untreated, roasted coffee beans without foreign objects or dirt and without sugar, then close the cover of the coffee bean container tightly again



## Set water hardness\*

When using the machine without a filter, the water hardness must be entered **if it differs from the factory setting** (water hardness 4).

- Immerse supplied test strip briefly in water, shake it off and read the test result after about 1 minute
- In the **SETTINGS / MAINTENANCE** menu (tap the on/off switch three times), select the colour code **BLUE** via the status LED's - / + regulator buttons and switch to the **Water hardness** menu by tapping the on/off switch briefly (on/off switch flashes **BLUE**)
- Change the read water hardness using the status LEDs' - / + keys

Test strips	Degree of hardness	Water hardness (status LED bars)
≤ 1 red point	1 - 7°	Water hardness 1
2 red points	8 - 14°	Water hardness 2
3 red points	15 - 21°	Water hardness 3
≥ 4 red points	> 21°	Water hardness 4 (factory setting)

- Press the on/off switch briefly to save the changed setting and exit the menu item (on/off switch lights up **BLUE**)
- Press the on/off switch 3 times to exit the **SETTINGS / MAINTENANCE** menu (or wait for automatic timeout)

## Set filter

### Operation without filter

The machine is set to **operate without filter** at the factory. If the machine continues to be operated in this way, nothing needs to be adjusted at this point.

When using the machine without a filter, the water hardness only needs to be entered if it differs from the factory setting (level 4) (section 'Set water hardness' on page 13).

\* for operation without filter



### CAUTION

The setting **Operation with filter** overwrites a set water hardness (> 1). This can cause damage to the machine due to heavy calcification if the machine is used without a filter. When **operating without a filter**, this setting must be selected again in the system once the factory setting has been changed.



On/off switch  
**BLUE**  
Water hardness



On/off switch  
**BLUE flashing**  
Set / change  
water hardness

DE

GB

FR

NL

PL

RU

**CAUTION**

Filter may only be used through the filter program – not before!

**CAUTION**

Insert the filter **straight** and do not overturn

**NOTE**

Details on **Operation of the Machine** are contained in chapter 3, starting at page 7.

**NOTE**

If used with a filter, the machine does not need to be descaled as often.

**NOTE**

If the setting **Operation with filter** is set, but the machine is used without a filter, or vice versa, there may be a quantity discrepancy when the selected amount of coffee is drawn.



Tap 3 times



On/off switch  
**GREEN**  
Filter



On/off switch  
**GREEN flashing**  
Set / change filter



Hot water funnel



Hot water funnel  
in **Brew** position

**Operation with filter**

When **operating with a filter**, the filter must be adjusted:

**CAUTION** The machine may only be operated with a CLARIS fresh water filter with a **red** filter valve!

If the filter is equipped with a filter valve other than the red one,

- replace the existing filter valve with one of the red filter valves supplied!

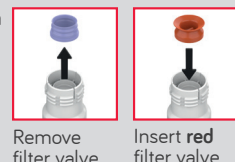

Remove  
filter valve

Insert **red**  
filter valve

- In the **SETTINGS / MAINTENANCE** menu (tap the on/off switch three times), select the colour code **GREEN** via the status LED's - / + regulator buttons and switch to the **Filter** menu by tapping the on/off switch briefly (on/off switch flashes **GREEN**)

**GREEN** - ||||| +

- Set the status LED bar to **+** and confirm with the on/off switch

**GREEN** ||



- Check whether the **red filter valve** is inserted in the new filter!
- **Remove** the water tank
- Carefully screw the new filter into the holder provided in the water tank using the mounting aid at the end of the measuring spoon
- Fill water tank with fresh, cold water without carbonation (no mineral water) up to the **maximum mark** and reinsert the tank  
Do not fill with any carbonated liquids or any other liquids, or the warranty is void!
- Insert hot water funnel in Brew position
- Move the lever down to the Brew position until it clicks into place



**GREEN** ||

- Place a sufficiently large container ( $\geq 0.3$  l) under the hot water funnel
- Press **Cup** symbol





**GREEN**  

-  Wait until no more water comes out of the hot water funnel, then empty the container
-  Open the brewing unit by pressing the lever upwards
-  Remove hot water funnel

### Fill water tank (up to the **max** mark!)

-  **Remove** the water tank, fill water tank with fresh, cold water without carbonation (no mineral water) up to the **maximum mark** and reinsert the tank. Do not fill with any carbonated liquids or any other liquids, or the warranty is void!

## 6. PREPARE GROUND COFFEE

### 6.1. Draw coffee

The coffee preparation is divided into two steps:

#### 1. Grind coffee beans



Click Cup in **Grind** position

#### 2. Brew coffee



Click Cup in **Brew** position

First, the coffee beans are ground on the left side of the machine. The coffee is then brewed on the right side of the machine.

The Click Cup is required for both processes.

Prepare coffee 15



Container under hot water funnel

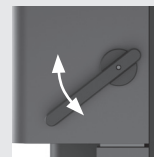

Lever for opening/closing the brewing unit



#### CAUTION

When **operating** the machine **with filter**, the water tank must be filled up to the **maximum mark** for the initial start and when changing the filter!

# 6.



Twistable Click Cup - inner part **down**



Twistable Click Cup - inner part **up**



#### TIP

To keep the coffee hot, especially ristretto or espresso, we recommend preheating the cups. To do this, before grinding the coffee beans, carry out a brewing process with an empty Click Cup and let the hot water run into the cup.

DE

GB

FR

NL

PL

RU



**i** NOTE

Before grinding, make sure that there are enough coffee beans in the coffee bean container.



Click Cup (inner part down)  
in **Grind** position



Coffee strength/  
Grinding



Status LED



Click Cup in **Brew**  
position



Lever for opening/  
closing the  
brewing unit



Cup under Click Cup



Coffee quantity/  
Start draw



Temperature



Flavour  
profile



Status LED

## 1. Grind coffee beans

- Insert Click Cup in Grind position
- Adjust the **coffee strength** with the status LEDs' - /+ regulator buttons
- Press the **Coffee strength** symbol key to start the grinding process.  
The coffee beans are ground.
- Remove Click Cup

## 2. Brew coffee

- Insert Click Cup with ground coffee in Brew position
- Move the lever down to the Brew position until it clicks into place
- Place the cup under the Click Cup
- Adjust the **coffee quantity** with the status LEDs' - /+ regulator buttons

### ☐ Coffee quantity (factory settings)

-       +	Ristretto	(30 ml)	-       +	Cafè Crème	(120 ml)
-      +	Espresso	(40 ml)	-       +	Cafè Grande	(160 ml)
-      +	Lungo	(70 ml)			

- Optional: **Set the temperature** with the status LEDs' - /+ regulator buttons; to do this, press the Temperature symbol and then set with the regulator buttons

### ☉ Temperature

-      +	NORMAL	-      +	HIGH	-       +	MAXIMUM
----------	--------	----------	------	-----------	---------

- Optional: Set the **flavour profile\*** (DYNAMIC, CONSTANT, INTENSE) with the status LEDs' - /+ regulator buttons; to do this, press the Flavour profile symbol and then set with the regulator buttons

### ☉ Flavour profile

-      +	DYNAMIC	-      +	CONSTANT	-       +	INTENSE
----------	---------	----------	----------	-----------	---------

\* (Chapter 4.3, "Aroma Balance System", page 11)

- Start beverage preparation by pressing the **Cup** symbol (if the Temperature or Flavour profile symbol is active, the **Cup** symbol must be pressed twice)
- Wait until the draw is finished (all of the status LED bars are constantly lit up).
- Remove the cup, open the brewing unit by pressing the lever upwards and remove the Click Cup
- Eject the used puck by turning the lower part of the Click Cup (inner part up) and dispose of it

The NIVONA CUBE 4' jumps back to the set parameters of the previous draw when the next coffee is drawn.

## 6.2. Live programming

Live programming allows the **coffee quantity** to be set and stored while a beverage is being drawn. This allows the appropriate quantity to be determined based on a cup's size. For each of the 5 speciality coffees (each status LED bar), an individually defined quantity (within the storable quantity range) can be saved. This will overwrite the factory preset quantity.

### 1. Grind the coffee beans

(as in chapter 6.1., section 1. "Grind coffee beans", page 16).

### 2. Brew coffee

- Insert Click Cup with ground coffee in Brew position
- Move the lever down to the Brew position until it clicks into place
- Place the cup under the Click Cup
- Optionally set the **temperature** and **flavour profile** with the status LEDs' - / + regulator buttons; to do this, press the Temperature / Flavour profile symbol and then set with the regulator buttons

Prepare coffee 17

i

**NOTE**

If the tank runs empty during a beverage draw, the **Cup** symbol and the blue on/off switch flash alternately. Once the tank has been filled, you can continue to draw a beverage by pressing the **Cup** symbol or cancel it by pressing the on/off switch.

On/off switch  
**(BLUE flashing)** and  
**Cup flashing**

i

**NOTE**

To avoid permanent staining, the Click Cup should be rinsed with clean water after use and then wiped out.

U

**Coffee quantity**

Factory settings

Quantity range can be saved

-     +	Ristretto	30 ml	20-40 ml
-     +	Espresso	40 ml	40-60 ml
-      +	Lungo	70 ml	60-80 ml
-      +	Café Crème	120 ml	80-140 ml
-      +	Café Grande	160 ml	140-240 ml

Click Cup in **Brew** position

Lever for opening/  
closing the  
brewing unit

Coffee strength/  
Grinding

Coffee quantity/  
Start draw

Temperature

Flavour  
profile

Status LED

DE

GB

FR

NL

PL

RU

**CAUTION**

If the ground coffee has been ground too finely, the filter may become blocked and no coffee will come out. **Pay attention to the ground coffee's grind fineness!**

- To start the live programming of the beverage draw, press the **Cup** symbol for approx. 4 seconds (until all the bars of the status LEDs have counted up)
- When the desired coffee quantity is reached, briefly press the **Cup** symbol again to end the draw
- After the drink is prepared, remove the cup, open the brewing unit by pressing the lever upwards and remove the Click Cup
- Eject the used puck by turning the lower part of the Click Cup (inner part up) and dispose of it





The coffee quantity prepared for the number of bars displayed on the status LED is now permanently stored (e.g. Espresso 50 ml). Each further draw of this level is completed at the newly stored quantity.

### 6.3. Prepare ground coffee

Skip step 1. **Grind coffee beans** when preparing ground coffee.

- Fill a measuring spoon (max. 12 g) of ground coffee into the Click Cup (inner part down)
- Insert Click Cup in Brew position
- Move the lever down to the Brew position until it clicks into place
- Place the cup under the Click Cup
- Set the **coffee quantity** (optionally **temperature** and **flavour profile**) with the status LEDs' - / + regulator buttons; to do this, press the Temperature / Flavour profile symbol and then set with the regulator buttons

#### Coffee quantity (factory settings)

 Ristretto (30 ml)	 Café Crème (120 ml)
 Espresso (40 ml)	 Café Grande (160 ml)
 Lungo (70 ml)	

#### Temperature

 NORMAL       HIGH       MAXIMUM

#### Flavour profile

 DYNAMIC       CONSTANT       INTENSE



- Start beverage preparation by pressing the **Cup** symbol key (if the Temperature or Flavour profile symbol is active, the **Cup** symbol must be pressed twice)
- Wait until the draw is finished (all of the status LED bars are constantly lit up)
- Remove the cup, open the brewing unit by pressing the lever upwards and remove the Click Cup
- Eject the used puck by turning the lower part of the Click Cup (inner part up) and dispose of it

## 7. CLEANING & MAINTENANCE



### NOTE

When the machine needs cleaning or descaling, the on/off switch **lights up constantly** in the colour **PINK** (clean system) or **YELLOW** (descale system). Beverages can still be drawn. But we recommend carrying out the care program as soon as possible to avoid endangering the warranty.

**If the cleaning programme is started accidentally, it can be cancelled by tapping the on/off switch 3 times or by pressing the on/off switch for 2-3 seconds.**

### 7.1. Clean system

When the machine needs to be cleaned, the on/off switch lights up **PINK** constantly.

- Press the on/off switch, which is constantly lit in **PINK**, three times to start the cleaning programme (the on/off switch now flashes **PINK**) or
- in the **SETTINGS / MAINTENANCE** menu (press the on/off switch three times) select the colour code **PINK** using the status LED's - / + regulator buttons and switch to the **Clean system** menu by briefly pressing the on/off switch (on/off switch flashes **PINK**)

# 7.



On/off switch  
**PINK**  
Clean system



On/off switch  
**YELLOW**  
Descal system



### CAUTION

The running programme must not be interrupted!



### NOTE

While the system is working, the status LEDs pulsate.



On/off switch  
**PINK**  
Clean system



Tap 3 times



Cup

DE

GB

FR

NL

PL

RU



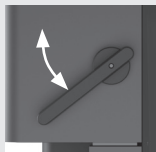

Place cleaning tablet in Click Cup

Click Cup in **Brew** position

Lever for opening/closing the brewing unit



Container under Click Cup

### **i** NOTE

If the tank runs empty during an operation, the **Cup** symbol and the blue on/off switch flash alternately. After filling the tank, the operation can be continued by pressing the **Cup** symbol.



On/off switch  
(**BLUE flashing**) and  
**Cup flashing**

PINK  - ||||| +

- Set the status LED bar to + and confirm with the on/off switch

PINK  | ||||

- Insert cleaning tablet into Click Cup (inner part down)
- Insert Click Cup with cleaning tablet in Brew position
- Remove the water tank, fill it with fresh, clear water up to the **maximum mark** and reinsert it
- Move the lever down to the Brew position until it clicks into place

PINK  ||||| 

- Place a sufficiently large container ( $\geq 0.3$  l) under the Click Cup
- Press the **Cup** symbol to start cleaning

PINK  |||||

- Open the brewing unit by pressing the lever upwards
- Remove the Click Cup and rinse thoroughly with cold, clear water
- Reinsert the rinsed Click Cup in the Brew position
- Move the lever down to the Brew position until it clicks into place

PINK  ||||| 

- Empty container
- Place a sufficiently large container ( $\geq 0.3$  l) under the Click Cup
- Tap the flashing **Cup** symbol to continue the process

PINK  |||||

- Wait until no more water comes out of the Click Cup
- Open the brewing unit by pressing the lever upwards and empty the container
- Remove the Click Cup and rinse thoroughly with cold, clear water

## 7.2. Descal system

### CAUTION

Never use vinegar or vinegar-based products for descaling, but always use **liquid products** recommended for automatic coffee machines (recommendation: NIVONA PREMIUM liquid descaler).

The **filter** (if present) must be **removed from the water tank** prior to the start of the descaling program.

**When descaling, please follow the sequence below exactly!**

First pour in the corresponding amount of **water** up to the 0.5 l mark and **then** add the **descaler**. **Never in reverse order!** Observe the instructions of the descaler manufacturer.

When the machine needs to be descaled, the on/off switch lights up **YELLOW** constantly.

- Press the on/off switch, which is permanently lit **YELLOW**, three times to start the descaling programme (the on/off switch now flashes **YELLOW**) or
- in the **SETTINGS / MAINTENANCE** menu (press the on/off switch three times) select the colour code **YELLOW** using the status LED's - / + regulator buttons and switch to the **Descal system** menu by briefly pressing the on/off switch (on/off switch flashes **YELLOW**)

**YELLOW**  - ||||| +

- Set the status LED bar to + and confirm with the on/off switch

**YELLOW**  |||||

- First fill the water tank with fresh, clear water (0.5 l) and then with descaler. **Never in reverse order!** Reinsert the water tank.
- Insert hot water funnel in Brew position
- Move the lever down to the Brew position until it clicks into place

**YELLOW**  ||||| ☀

- Place a sufficiently large container (≥ 0.3 l) under the hot water funnel
- Press the **Cup** symbol to start descaling

### CAUTION

Please always remove residual descaling fluid on the housing with a moist cloth afterwards!

### NOTE

While the system is working, the status LEDs pulsate.



On/off switch  
**YELLOW**  
Descal system



Tap 3 times



Hot water funnel

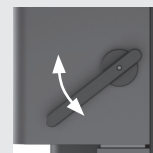

Lever for opening/  
closing the  
brewing unit



Container under hot  
water funnel

### NOTE

When using the NIVONA PREMIUM liquid descaler:

- Fill the water tank with 0.5 l of fresh, clear water
- Fill the water tank with the NIVONA PREMIUM liquid descaler up to the 0.6 l mark

DE

GB

FR

NL

PL

RU

**i NOTE**

If the tank runs empty during an operation, the **Cup** symbol and the blue on/off switch flash alternately. After filling the tank, the operation can be continued by pressing the **Cup** symbol.



On/off switch  
(**BLUE flashing**) and  
**Cup flashing**

YELLOW   

- Empty container
- Place a sufficiently large container ( $\geq 0.3$  l) under the hot water funnel
- Press the **Cup** symbol to continue descaling.  
This step must be repeated until the water tank is empty.

YELLOW  

- Remove water tank, rinse with fresh, clear water
- Fill the water tank with fresh, clear water (0.5 l) and reinsert

YELLOW   

- Empty container
- Place a sufficiently large container ( $\geq 0.3$  l) under the hot water funnel
- Press the **Cup** symbol to continue descaling

YELLOW  

- Remove water tank, rinse with fresh, clear water
- Fill the water tank with fresh, clear water (0.5 l) and reinsert

YELLOW   

- Empty container
- Place a sufficiently large container ( $\geq 0.3$  l) under the hot water funnel
- Press the **Cup** symbol to continue descaling

YELLOW  

- Remove water tank, rinse with fresh, clear water
- Fill the water tank with fresh, clear water up to the **maximum mark** and reinsert

YELLOW  

- Empty container
- Open the brewing unit by pressing the lever upwards
- Remove hot water funnel and rinse with fresh, clear water





### 7.3. Rinse Click Cup

The Click Cup should be cleaned under running water regularly and if it has any visible dirt or coffee residues. Please never use detergent for this, only pure, **warm** water!

- Clean the Click Cup under hot running water and **then wipe it with a dry cloth**

### 7.4. Clean regularly by hand

- Only clean the inside and outside of the housing as well as the removable stand with a soft, damp cloth without detergent
- The water tank should be rinsed with clean water and refilled with fresh, clear water every day

### 7.5. Change filter

The filter's effectiveness is used up after about 50 l of water has flowed through it. The on/off switch lights up constantly in the colour **GREEN** when the filter needs to be replaced.

 **CAUTION** The machine may only be operated with a CLARIS fresh water filter with a **red** filter valve!

If the filter is equipped with a filter valve other than the red one,

- replace the existing filter valve with one of the red filter valves supplied!
- When changing the filter, remove the red filter valve from the old filter and use it (as long as it is intact) for the new filter if required



Remove filter valve



Insert **red** filter valve

- Press the on/off switch, which is constantly lit **GREEN**, 3 times to start the filter change (the on/off switch now flashes **GREEN**) or
- in the **SETTINGS / MAINTENANCE** menu (press the on/off switch three times) select the colour code **GREEN** using the status LED's - / + regulator buttons and switch to the **Filter** menu by briefly pressing the on/off switch (on/off switch flashes **GREEN**).



#### CAUTION

**Never immerse the machine in water!**

Do not use scouring agents for cleaning.

Only use microfibre cloths designed for cleaning monitors and sensitive surfaces to avoid scratching the symbol display (control panel)!



#### CAUTION

**Cleaning the area of the brewing unit and the slot for the Click Cup may only be carried out when the machine is switched off and the mains plug is disconnected.**



#### NOTE

Please follow these cleaning instructions. Maximum cleanliness is required, especially when handling food and beverages. Use a little soapy water to clean the removable stand every now and then.



#### CAUTION

Insert the filter **straight** and do not overturn.

In case of low water consumption, you must replace the filter no later than after two months. In this case, the on/off switch will not light up. You can set the replacement date using the dial on the head of the filter (month indicator).

DE

GB

FR

NL

PL

RU



**i NOTE**

You can continue to draw beverages. But we recommend changing the filter immediately.

While the system is working, the status LEDs pulsate.



On/off switch  
**GREEN**  
Change filter



Tap 3 times



Hot water funnel



Unscrew/screw  
the filter in  
water tank



Cup



Container under  
hot water funnel

**GREEN** - ||||| +

- Set the status LED bar to + and confirm with the on/off switch

**GREEN** |||

- Check whether the **red filter valve** is inserted in the new filter!
- **Remove** the water tank and empty it
- Carefully unscrew the old filter from its holder in the water tank using the mounting aid at the end of the measuring spoon and dispose of it in the household waste.
- Carefully screw the new filter into the holder provided in the water tank using the mounting aid at the end of the measuring spoon
- Fill water tank with fresh, cold water without carbonation (no mineral water) up to the **maximum mark** and reinsert the tank  
Do not fill with any carbonated liquids or any other liquids, or the warranty is void!
- Insert hot water funnel in Brew position
- Move the lever down to the brewing position until it clicks into place







**GREEN** |||

- Place a sufficiently large container ( $\geq 0.3$  l) under the hot water funnel
- Press the **Cup** symbol to start the filter change

**GREEN** |||

- Wait until no more water comes out of the hot water funnel, then empty the container
- Open the brewing unit by pressing the lever upwards
- Remove hot water funnel

## 8. SYSTEM NOTIFICATIONS

On/off switch system notification colour code	Cause	Remedy
 +  <b>BLUE</b> flashing + <b>Cup</b> flashing	<b>Water missing</b>	Fill the water tank with fresh, clear water and press the <b>Cup</b> symbol to continue if necessary
	<b>Flow timeout Powder too finely ground</b>	Set coarser grind (chapter 4.2., page 11)
	<b>Flow timeout Ground coffee is blocking the outlet</b>	Rinse out the Click Cup (chapter 7.3., page 23) and clean the system (chapter 7.1., page 19).
	<b>System calcified</b>	Descale system (chapter 7.2., page 21)
 <b>GREEN</b>	<b>Filter needs to be changed</b>	Change filter (chapter 7.5., page 23)
 <b>YELLOW</b>	<b>System needs to be descaled</b>	Descale system (chapter 7.2., page 21)
 <b>PINK</b>	<b>System needs to be cleaned</b>	Clean system (chapter 7.1., page 19)
 +  <b>RED</b> flashing + <b>Status LEDs</b> flashing	<b>System error</b>	Disconnect the unit from the mains and plug it in again. If the error is still displayed, call the NIVONA service hotline.

DE

GB

FR

NL

PL

RU

## 9. SOLVING PROBLEMS YOURSELF

The following table shows some causes and options for solving the problem if the machine does not work properly.

If the system detects an error, the red on/off switch and the status LEDs flash.

- Turn off machine
- Pull out mains plug

### CAUTION

If an error occurs or a problem cannot be solved by yourself, please contact your specialist retailer or visit the service area at [www.nivona.com](http://www.nivona.com).

### Type plate (example)

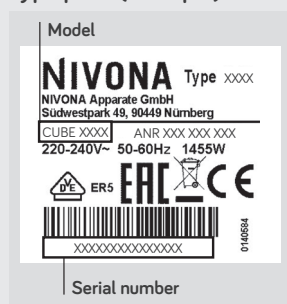

The following information is important for fast, competent processing of the matter



- Model of the NIVONA product
- Serial number
- Colour code error



Problem	Cause	Remedy
Coffee only comes out in drips	System might need descaling	Perform high-dosage descaling (chapter 7.2., page 21)
	Grind fineness is too fine	Set coarser grind (chapter 4.2., page 11)
	Ground coffee is too fine	Use coarser ground coffee
	Too much ground coffee added	Add less ground coffee
	Click Cup filter is clogged	Clean Click Cup (chapter 7.3., page 23) and perform system cleaning (chapter 7.1., page 19)
	Tamper piston needs descaling	Perform descaling (chapter 7.2., page 21)
Coffee is not "frothy"	Brewing unit is blocked	Clean Click Cup (chapter 7.3., page 23) and perform system cleaning (chapter 7.1., page 19)
	Unsuitable coffee type	Change coffee type
	Beans are no longer roast-fresh	Use fresh beans
Loud noise in the coffee grinder	Grind fineness not adapted to coffee beans	Optimise grind fineness (chapter 4.2., page 11)
	Foreign matter in the grinder, e.g. small stones	Call NIVONA service hotline; ground coffee can still be used
Coffee is cold (especially ristretto and espresso)	Cups are cold / not preheated	Set temperature to MAXIMUM 
		Before grinding the coffee beans, perform a brewing process with an empty Click Cup to warm up the cup and system (pour out the water before drawing the beverage)
Permanent and serious deviations of the grinding quantities Too much / too little ground coffee in the Click Cup	Grinding time is too long / too short	<b>Call the NIVONA service hotline!</b>
		If necessary, shorten / lengthen the grinding time (chapter 4.1., table, page 10).

**i NOTE**

To avoid problems, the following should be observed:

-  Always remove the water tank from the machine to fill it
-  Do not store coffee beans in the refrigerator

DE

GB

FR

NL

PL

RU



## 10.

**10. ACCESSORIES & COFFEE ASSORTMENT**

Our current assortment of accessories and coffee can be found at [www.nivona.com](http://www.nivona.com).

## 11.

**11. CUSTOMER SERVICE & WARRANTY**

If you have to send in the machine due to a defect, first evaporate it out so that no water remains in the system.

**How to make your machine ready for shipment | Evaporate machine**

- In the **SETTINGS / MAINTENANCE** menu (press the on/off switch three times) select the colour code **TURQUOISE** using the status LED's - / + regulator buttons and switch to the **Evaporate** menu by briefly pressing the on/off switch (on/off switch flashes **TURQUOISE**)

**TURQUOISE** ☀️ - |||| +

- Set the status LED bar to + and confirm with the on/off switch

**TURQUOISE** ● ||||

- Empty and reinsert water tank

**TURQUOISE** ● ||||

- Insert hot water funnel in Brew position
- Move the lever down to the Brew position until it clicks into place

**TURQUOISE** ● |||| ☀️

- Place a sufficiently large container ( $\geq 0.3$  l) under the hot water funnel
- Press the **Cup** symbol to start evaporation

**TURQUOISE** ● ||||

- Empty and reinsert water tank
- Open the brewing unit by pressing the lever upwards\*
- Remove hot water funnel

- Empty the coffee bean container if possible
- Pack Click Cup separately
- Pack the machine, ideally in the original packaging (no liability can be accepted for transportation damage)

\* Machine switches off automatically

**⚠️ CAUTION**

The running program must not be interrupted!

The water tank must not be removed during evaporation!

The evaporation program may only be carried out using the hot water funnel supplied (risk of burns)!

**i NOTE**

While the system is working, the status LEDs pulsate.

**i WARRANTY AND CUSTOMER SERVICE CONDITIONS**

Please see the accompanying information sheet for detailed warranty and customer service conditions.



Tap 3 times



On/off switch  
**TURQUOISE**  
Evaporate



# 12.

Packaging & disposal 29  
Technical data

## 12. PACKAGING & DISPOSAL

The machine's complete original packaging should be kept to protect it during shipping in case customer service is needed.

Electrical and electronic appliances contain many materials which are still valuable or are harmful to the environment, and these should not be treated in the same way as normal household waste. If treated as household waste or handled incorrectly, they may cause harm to human health or the environment. Therefore, never throw a defective machine away with household waste, but bring it to the community collection point for return and recycling of old electrical and electronic devices.

You can obtain more information from your local town hall, waste disposal service provider, or the retailer from whom the machine was purchased. Filter cartridges are disposed of as household waste.

DE

GB

FR

NL

PL

RU

# 13.

## 13. TECHNICAL DATA

Voltage	220-240 V AC, 50-60 Hz
Power output	1455 W
Conformity mark	CE
Static pump pressure max.	15 bar
Water tank capacity	Approx. 1.4 l
Coffee bean holder capacity	Approx. 250 g
Coffee grounds container capacity	1 portion
Cable length	Approx. 1.1 m
Weight	Approx. 5 kg
Dimensions (W x H x D)	Approx. 21 x 32 x 21 cm



## BIENVENUE DANS LA FAMILLE NIVONA !

Nous sommes heureux de votre confiance et de l'intérêt que vous portez à notre produit de qualité NIVONA.

Un grand **MERCI**.

Pour vous permettre de bien profiter de votre appareil NIVONA, nous vous encourageons à lire ce document attentivement avant utilisation et à respecter les consignes de sécurité avant la première mise en service.

Veillez conserver ce document précieusement afin de pouvoir vous y référer en cas de besoin ou le transmettre éventuellement à d'autres personnes ultérieurement.

Nous vous souhaitons une bonne dégustation avec votre produit NIVONA et de délicieux arômes de café.

Votre équipe NIVONA !



## SYMBOLES UTILISÉS

Les symboles suivants sont utilisés dans ce mode d'emploi :



### ATTENTION

Ce symbole signale des dangers potentiels.



### REMARQUE

Ce symbole rend attentif à certaines spécificités.



### CONSEIL

Ce symbole désigne des conseils supplémentaires.



Ce code QR permet d'accéder aux vidéos relatives à l'entretien, aux instructions et aux conseils pour cet appareil.





## TABLE DES MATIÈRES

<b>1. CONSIGNES DE SÉCURITÉ .....</b>	<b>4</b>	<b>7. NETTOYAGE ET ENTRETIEN .....</b>	<b>19</b>
1.1. Utilisation conforme.....	4	7.1. Nettoyer le système.....	19
1.2. Consignes d'utilisation générales.....	4	7.2. Détartrer le système.....	21
1.3. Limitation du groupe d'utilisateurs .....	5	7.3. Rincer la Click Cup.....	23
<b>2. ÉLÉMENTS DE COMMANDE .....</b>	<b>6</b>	7.4. Nettoyage manuel régulier.....	23
<b>3. UTILISATION DE L'APPAREIL.....</b>	<b>7</b>	7.5. Changer le filtre.....	23
3.1. Affichage des symboles (panneau de commande) .....	7	<b>8. MESSAGES DU SYSTÈME .....</b>	<b>25</b>
3.2. Fonctions des touches de symboles.....	7	<b>9. RÉSOUDRE SOI-MÊME LES PROBLÈMES.....</b>	<b>26</b>
<b>4. RÉGLAGES DE BASE .....</b>	<b>9</b>	<b>10. ASSORTIMENT D'ACCESSOIRES ET DE CAFÉS.....</b>	<b>28</b>
4.1. Réglages généraux et programmes d'entretien .....	9	<b>11. SERVICE APRÈS-VENTE &amp; GARANTIE... 28</b>	
4.2. Régler le degré de broyage.....	11	<b>12. EMBALLAGE &amp; ÉLIMINATION.....</b>	<b>29</b>
4.3. Aroma Balance System.....	11	<b>13. CARACTÉRISTIQUES TECHNIQUES ....</b>	<b>29</b>
<b>5. PREMIÈRE MISE EN SERVICE .....</b>	<b>12</b>		
5.1. Préparation .....	12		
5.2. Première mise en service.....	12		
<b>6. PRÉPARER LE CAFÉ .....</b>	<b>15</b>		
6.1. Obtenir un café.....	15		
6.2. Programmation en direct.....	17		
6.3. Préparer le café moulu .....	18		

DE

GB

FR

NL

PL

RU

 **ATTENTION**

Les réparations effectuées sur les appareils électriques doivent être réalisées exclusivement par des professionnels. Des réparations non conformes peuvent entraîner de graves dangers pour l'utilisateur ! Si l'appareil est mal entretenu ou mal utilisé, ou encore utilisé de manière non conforme à l'usage prévu, aucune responsabilité n'est assurée pour les dommages éventuels !

 **ATTENTION**

Ne pas débrancher l'appareil pendant le processus de percolation, car cela pourrait endommager l'appareil.

Mettez d'abord l'appareil hors tension s'il se trouve en mode veille !

 **ATTENTION**

**Risque de brûlures !** De la vapeur peut s'échapper de l'appareil lors de la distribution de boissons ainsi que lors des processus d'entretien ou d'évaporation.

Veuillez impérativement utiliser l'entonnoir à eau chaude lorsque cela est spécifié.

## 1. CONSIGNES DE SÉCURITÉ

### 1.1. Utilisation conforme

- L'appareil doit être utilisé uniquement pour l'usage prévu (usage domestique uniquement) et n'est pas destiné à un usage commercial, sous peine d'annulation de la garantie (voir conditions de garantie ci-jointes).

### 1.2. Consignes d'utilisation générales

- Posez l'appareil sur une surface plane, sèche et stable et ne l'utilisez qu'en espace intérieur. Ne posez jamais l'appareil sur des surfaces chaudes, à proximité d'appareils chauffants (par ex. cuisinière, friteuse) ou de flammes.
- L'appareil ne doit pas être utilisé dans des armoires ou des meubles fermés.
- La tension de service et la tension du réseau doivent impérativement être identiques. Veuillez tenir compte de la plaque signalétique placée sur l'appareil.
- L'appareil ne doit pas être utilisé à une altitude supérieure à 2 000 mètres au-dessus du niveau de la mer.
- Ne mettez pas l'appareil en marche si le câble ou le boîtier sont endommagés. Le câble d'alimentation ne doit jamais être mis en contact avec des pièces chaudes.
- Si le câble d'alimentation de l'appareil est endommagé, il doit être remplacé par le fabricant, son service après-vente ou tout autre professionnel qualifié afin d'éviter les dangers.
- Ne plongez jamais l'appareil dans de l'eau.
- La fiche ne doit jamais être mouillée, protégez-la contre l'humidité.
- Ne retirez jamais la fiche de la prise en tirant sur le câble.



- En cas de défaut, retirez immédiatement la fiche de la prise (ne jamais tirer sur le câble ou sur l'appareil lui-même).
  - Avant le nettoyage et l'entretien, déconnectez l'appareil et retirez la fiche de la prise. De la même façon, le nettoyage de l'unité de percolation et de l'emplacement de la Click Cup ne doit être effectué que lorsque l'appareil est éteint et que la fiche secteur est débranchée.
  - Nous déclinons toute responsabilité pour des dommages résultant d'une utilisation incorrecte, d'un usage non conforme ou de réparations non appropriées. La garantie s'annule dans ces cas.
  - Respectez impérativement les consignes de nettoyage et de détartrage ! En cas de non-respect, la garantie s'annule.
  - Ne lavez jamais l'appareil ou les pièces individuelles de l'appareil au lave-vaisselle. En cas de non-respect, la garantie s'annule.
  - Ne laissez pas l'appareil allumé inutilement.
  - En cas d'absence prolongée de plusieurs jours, débranchez toujours la fiche de prise.
  - Veuillez utiliser le moulin à café intégré uniquement pour moulin des grains de café torréfiés et non traités, jamais pour d'autres aliments ! Veuillez toujours à ce que les grains de café ne contiennent pas de corps étrangers, dans le cas contraire les droits à la garantie seraient annulés.
- Dans le cas où l'appareil doit être réparé (y compris le remplacement du câble d'alimentation), veuillez d'abord contacter l'assistance téléphonique de NIVONA ou votre revendeur, puis envoyez l'appareil après consultation et conformément aux indications du paragraphe « De cette manière, l'appareil est prêt à être expédié » données dans le chapitre 11 du présent document, au service après-vente de NIVONA en Allemagne à Nuremberg : **NIVONA Zentralkundendienst, Südwestpark 49, 90449 Nürnberg, Allemagne.**

### 1.3. Limitation du groupe d'utilisateurs

- Cet appareil peut être utilisé par des enfants à partir de 8 ans et plus, ainsi que par des personnes disposant de facultés physiques, sensorielles ou mentales limitées ou n'ayant pas l'expérience et le savoir-faire suffisants, dans la mesure où ils l'utilisent sous surveillance ou après avoir été initiés à une utilisation sûre de l'appareil et avoir compris les risques qui en résultent. Les enfants ne sont pas autorisés à jouer avec cet appareil. Le nettoyage et l'entretien réalisés par l'utilisateur ne doivent pas être effectués par des enfants à moins qu'ils n'aient 8 ans et plus et qu'ils le fassent sous surveillance. L'appareil et son câble doivent être tenus hors de portée des enfants de moins de 8 ans.

DE

GB

FR

NL

PL

RU



## 2. ÉLÉMENTS DE COMMANDE

Couvercle du compartiment à grains de café

Bac de grains de café

Curseur du degré de mouture

Enroulement du câble (dessous)

Plaque signalétique (dessous)

Plus d'informations (dessous)

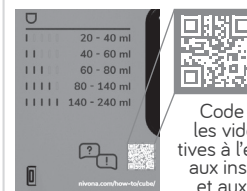

Couvercle du réservoir d'eau

Réservoir d'eau

Click Cup

Tablette amovible

Levier d'ouverture/fermeture de l'unité de percolation

### Inclus dans la livraison:



CLARIS Filtre à eau fraîche  
 2 vanes de filtre rouges pour CUBE 4'  
 Mode d'emploi  
 Conditions de garantie  
 Cuillère doseuse  
 2 pastilles nettoyantes  
 Bandelettes de test (pour mesurer la dureté de l'eau)

#### Levier Click Cup



Partie intérieure vers le bas

Partie intérieure vers le haut

#### Entonnoir à eau chaude



#### 2 vanes de filtre rouges



**ATTENTION** L'appareil ne doit être utilisé qu'avec un filtre à eau douce CLARIS équipé d'une vanne de filtre **rouge** !

Si le filtre est équipé d'une autre vanne de filtre, remplacer la vanne de filtre existante par l'une des vanes de filtre rouges fournies (chapitre 5.2., section « Réglage du filtre, page 13 ») !

### 3. UTILISATION DE L'APPAREIL

#### 3.1. Affichage des symboles (panneau de commande)

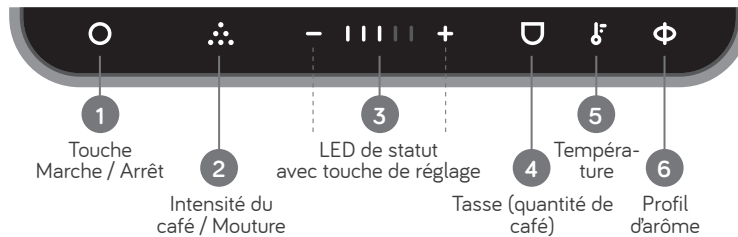

#### 3.2. Fonctions des touches de symboles

L'appareil NIVONA peut être utilisé avec les **TOUCHES SYMBOLE** sur l'écran. En appuyant sur le symbole actuellement allumé, celui-ci est activé / sélectionné.



##### 1 Touche Marche/Arrêt

- Mise en marche et arrêt de l'appareil (maintenir la touche enfoncée jusqu'à ce que les barres des LED d'état soient toutes allumées / éteintes)
- Affichage de l'état (par ex. lorsqu'un programme d'entretien est nécessaire) (chapitre 8, page 25)
- Modification des réglages généraux (taper brièvement 3 fois) (chapitre 4.1, page 9)
- Démarrage d'un programme d'entretien (taper brièvement 3 fois) (chapitre 7, page 19)
- Affichage d'un message système (code couleur) (chapitre 8, page 25)



##### 2 Intensité du café/Mouture

- Réglage de l'intensité du café lorsque la Click Cup est en position de mouture et que le symbole Intensité du café est allumé (modifier l'affichage des barres des LED d'état avec le - ou le +).
- Démarrage du processus de mouture
- Interruption du processus de mouture

DE

GB

FR

NL





PL

RU





Appareil prêt  
à l'emploi

#### Quantité de café (Réglage d'usine)

 Ristretto	(30 ml)
 Espresso	(40 ml)
 Lungo	(70 ml)
 Café Crème	(120 ml)
 Café Grande	(160 ml)

#### Température

 NORMALE
 ÉLEVÉE
 MAXIMALE

#### Profil d'arôme

 DYNAMIC
 CONSTANT
 INTENSE



#### 3 LED d'état avec touches de réglage

- Affichage de l'état actuel de l'appareil et de la progression du processus de mouture et de percolation (prêt à l'emploi, en chauffe, mouture, percolation, nettoyage...)
- Affichage des paramètres sélectionnés (intensité du café, quantité de café, température, profil d'arôme...)
- Les touches de réglage - / + permettent de modifier les paramètres du symbole allumé



#### 4 Quantité de café/Tasse

- Démarrage de l'extraction de café avec les paramètres réglés
- Interruption de la préparation du café
- Réglage de la quantité de café lorsque le symbole Tasse est sélectionné et allumé (modifier l'affichage de la barre des LED d'état avec les touches - / +)



#### 5 Température

- Réglage de la température lorsque le symbole Température est sélectionné et allumé (modifier l'affichage des barres des LED d'état avec les touches - / +)



#### 6 Profil d'arôme

- Réglage du profil d'arôme DYNAMIC, CONSTANT ou INTENSE, lorsque le symbole du profil d'arôme est sélectionné et allumé (modifier l'affichage des barres des LED d'état avec les touches - / +)

Même **lorsque** le processus de mouture est en cours, la quantité / l'intensité du café peut être modifiée en appuyant sur les touches de réglage - / + des LED d'état, tant que les symboles **Mouture** et les symboles - / + des LED d'état sont allumés.

Le processus de mouture peut être interrompu en appuyant sur le symbole **Intensité du café / Mouture** pendant la mouture.

Même **lorsque** le café est en cours de préparation, la quantité de café peut être modifiée en appuyant sur les touches de réglage - / + des LED d'état, tant que les symboles **Tasse** et - / + des LED d'état sont allumés.

Il est possible d'interrompre la distribution d'une boisson en appuyant sur le symbole **Tasse** ou en appuyant plusieurs fois sur la touche - (tant que la quantité déjà distribuée est inférieure).



**ATTENTION**

La quantité de mouture se règle au fil du temps grâce au réglage automatique du temps de broyage.



En cas de réglage manuel de la durée de mouture, le café peut être trop moulu ! **Nous vous recommandons de laisser la durée de mouture sur le réglage moyen (automatique).**



Touche Marche / Arrêt



Taper brièvement 3x

Code couleur Touche Marche/Arrêt	Commande RÉGLAGES / ENTRETIEN	Réglages possibles dans la commande du menu
 <b>ORANGE</b> - IIII +	Temps auto off	Régler le temps d'arrêt automatique - IIII + = 10 Minutes      - IIII + = 2 Heures - IIII + = 30 Minutes      - IIII + = 4 Heures - IIII + = 1 Heure
 <b>TURQUOISE</b> - IIII +	Évaporation	Si l'appareil doit être renvoyé en raison d'un défaut, toute l'eau résiduelle doit être éliminée par évaporation (chapitre 11, « De cette manière, l'appareil est prêt à être expédié », page 28)
 <b>VIOLET</b> - IIII +	Durée de mouture	Ici, la durée de broyage peut être prolongée ou raccourcie (ne devrait être modifiée qu'en cas d'écarts importants et durables des quantités moulées et au plus tôt après 100 processus de mouture) - IIII + = réglage <b>automatique</b> de la durée de mouture (Réglages d'usine ; recommandés !) - IIII + = La durée de mouture se raccourcit en déplaçant la barre vers la gauche ; il y a alors moins de café moulu (réglage manuel de la durée de mouture) - IIII + = La durée de mouture s'allonge en déplaçant la barre vers la droite ; il y a alors plus de café moulu (réglage manuel de la durée de mouture)

- Taper brièvement 3 fois sur la touche Marche/Arrêt pour accéder au menu **RÉGLAGES / ENTRETIEN**
- En tapant brièvement sur les touches de réglage - / + des LED d'état, on peut passer d'une commande à l'autre / d'un code couleur à l'autre. La touche Marche/Arrêt s'allume dans la couleur sélectionnée.
- La touche Marche/Arrêt s'allume dans la couleur souhaitée, en tapant brièvement de la touche Marche/Arrêt pour passer à la commande (code couleur) souhaité (la touche Marche/Arrêt clignote dans le code couleur sélectionné)
- Les touches - / + des LED d'état permettent de changer le réglage des paramètres

\* pas lors de la réinitialisation des paramètres d'usine



- Appuyer brièvement sur la touche Marche/Arrêt pour enregistrer le réglage modifié et quitter cette commande
- Taper brièvement 3 fois sur la touche Marche/Arrêt pour quitter le menu **RÉGLAGES / ENTRETIEN** (ou attendre le timeout automatique)\*

L'appareil se met en mode veille au bout de **3 Minutes**.

Il est possible de sortir du mode veille en appuyant brièvement sur la touche Marche/Arrêt.

## 4.2. Régler le degré de mouture

Pour modifier le degré de mouture :

- Mettre la Click Cup en position Mouture
- Appuyer sur le symbole **Intensité du café / Mouture**
- Pendant que le moulin moud, modifier le degré de mouture en déplaçant le curseur  
(vers la gauche = plus fin, vers la droite = plus grossier)

### REMARQUE

En cas de modification du degré de mouture, nous recommandons :

- pour les torrifications claires, un réglage plus fin (curseur vers la gauche),
- pour les torrifications foncées, un réglage plus grossier (curseur vers la droite).

## 4.3. Aroma Balance System

L'appareil NIVONA est équipé du **Aroma Balance System**, qui permet d'extraire les meilleurs arômes de chaque grain, afin de satisfaire tous les goûts. Les trois profils d'arôme DYNAMIC, CONSTANT et INTENSE garantissent des goûts différents avec des grains, une intensité du café et une quantité d'eau identiques.



Réglages de base 11

### ATTENTION

**Le degré de mouture ne doit être réglé que lorsque le broyeur est en cours de fonctionnement !**

La mouture peut être ajustée à la torrification des grains de café. **Nous recommandons de toujours laisser le moulin sur un réglage moyen** et de ne modifier le réglage d'usine qu'en cas de besoin, mais jamais avant 100 processus de broyage.



Mettre la Click Cup en position **Mouture**



Intensité du café / Mouture

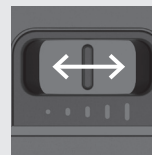

Régler le degré de broyage



Profil d'arôme

### Profil d'arôme

-  DYNAMIC
-  CONSTANT
-  INTENSE

DE

GB

FR

NL

PL

RU



Touche Marche / Arrêt



Appareil prêt à l'emploi

**i** REMARQUE

Lors du premier processus de mouture / de percolation après la mise en service, il peut arriver qu'il n'y ait pas ou trop peu de café moulu.

- Redémarrer le processus de mouture et de percolation.

## 5. PREMIÈRE MISE EN SERVICE

### 5.1. Préparation

- Retirer l'appareil et ses différents accessoires de l'emballage
- Placer l'appareil sur une surface de travail plane et sèche
- Rincer la Click Cup, le réservoir d'eau et l'entonnoir à eau chaude à l'eau douce propre
- Brancher le câble d'alimentation sur une prise de courant en bonne état (la longueur de câble non utilisée reste dans l'enrouleur de câble)

Quand l'appareil est branché pour la première fois sur le secteur, il se met automatiquement en mode veille.

- Appuyer brièvement sur la touche Marche/Arrêt allumée pour sortir du mode veille

Lorsque toutes les barres des LED d'état sont allumées, l'appareil est prêt à fonctionner.

### 5.2. Première mise en service

Après avoir rempli le compartiment à grains de café et le réservoir d'eau, l'appareil peut être immédiatement utilisé, sans modification des réglages, s'il n'est pas utilisé avec un filtre.

#### Remplir le compartiment à grains de café

- Remplir le compartiment de grains de café torréfiés, non traités, sans corps étranger, ni salissure, ni sucre, puis remettre correctement le couvercle préservateur d'arômes en place



## Régler la dureté de l'eau\*

En cas d'utilisation de l'appareil sans filtre, la dureté de l'eau doit être réglée, **si elle diffère du réglage d'usine** (dureté de l'eau 4).

- Plonger brièvement les bandelettes de test fournies dans l'eau, les secouer puis relever le résultat du test après env. 1 minute
- Dans le menu **RÉGLAGES / ENTRETIEN** (taper brièvement 3 fois sur la touche Marche/Arrêt), sélectionner le code couleur **BLEU** à l'aide des touches de réglage - / + des LED d'état et passer au menu **Dureté de l'eau** en tapant brièvement sur la touche Marche/Arrêt (la touche Marche/Arrêt clignote en **BLEU**)
- Modifier la dureté de l'eau relevée à l'aide des touches - / + des LED d'état

Bandelettes de test	Dureté de l'eau	Affichage de la dureté de l'eau (barres d'état LED)
≤ 1 point rouge	1 - 7°	Dureté de l'eau 1
2 points rouges	8 - 14°	Dureté de l'eau 2
3 points rouges	15 - 21°	Dureté de l'eau 3
≥ 4 points rouges	> 21°	Dureté de l'eau 4 (réglage d'usine)

- Appuyer brièvement sur la touche Marche/Arrêt pour enregistrer la modification du réglage modifié et quitter la commande (la touche Marche/Arrêt s'allume en **BLEU**)
- Taper brièvement 3 fois sur la touche Marche/Arrêt pour quitter le menu **RÉGLAGES / ENTRETIEN** (ou attendre que cela s'éteigne automatiquement)

## Régler le filtre

### Utilisation sans filtre

L'appareil est réglé en usine pour un **Fonctionnement sans filtre**. Si l'appareil est utilisé sans, aucun réglage n'est nécessaire à ce niveau.

En cas d'utilisation de l'appareil sans filtre, la dureté de l'eau ne doit être réglée que si elle diffère du réglage d'usine (niveau 4). (paragraphe « Réglage de la dureté de l'eau » en page 13).

\* en cas d'utilisation sans filtre

### ATTENTION

Le réglage **Fonctionnement avec Filtre** annule le réglage de la dureté de l'eau (> 1). Cela peut conduire à un entartrage trop important qui peut endommager l'appareil s'il est utilisé sans filtre. En cas d'**utilisation sans Filtre**, ce réglage doit être à nouveau sélectionné dans le système si le réglage d'usine a été modifié.



Touche Marche / Arrêt **BLEU**  
Dureté de l'eau



Touche Marche / Arrêt **BLEU clignotant**  
Régler / changer la dureté de l'eau

DE

GB

FR

NL

PL

RU



**⚠ ATTENTION**

Le filtre ne doit être utilisé qu'avec le programme de filtrage - pas avant !

**⚠ ATTENTION**

Installer le filtre en position droite et ne pas le serrer excessivement

**i REMARQUE**

Vous trouverez des détails sur l'**utilisation de l'appareil** au chapitre 3 à partir de la page 7.

**i REMARQUE**

L'utilisation de l'appareil avec un filtre permet d'espacer les détartrages.

**i REMARQUE**

Si le paramètre **Fonctionnement avec Filtre** est réglé alors que l'appareil est utilisé sans filtre, ou inversement, il peut y avoir un écart de quantité par rapport à la quantité de café sélectionnée.



Taper brièvement 3x



Touche Marche / Arrêt  
**VERT**  
Filtre



Touche Marche / Arrêt  
**VERT clignotant**  
Régler / Changer le filtre



Entonnoir à eau chaude



Entonnoir à eau chaude en position **Percolation**

**Utilisation avec filtre**

En cas de **fonctionnement avec filtre**, celui-ci doit être réglé :

**⚠ ATTENTION** L'appareil ne doit être utilisé qu'avec un filtre à eau douce CLARIS équipé d'une vanne de filtre **rouge** !

Si le filtre est équipé d'une autre vanne de filtre que la vanne rouge,

➤ remplacez la vanne existante par l'une des vannes rouges livrées avec le filtre !



Retirer la vanne du filtre



Mettre en place la vanne de filtre **rouge**

- Dans le menu **RÉGLAGES / ENTRETIEN** (taper brièvement 3 fois sur la touche Marche/Arrêt), sélectionner le code couleur **VERT** à l'aide des touches de réglage - / + des LED d'état et passer au menu **Filtre** en tapant brièvement sur la touche Marche/Arrêt (la touche Marche/Arrêt clignote en **VERT**)

VERT - |||| +

- Placer la barre de la LED d'état sur + et confirmer avec la touche Marche/Arrêt

VERT ||

- Vérifier que la **vanne de filtre rouge** est bien en place dans le nouveau filtre !
- **Enlever** le réservoir d'eau
- Visser avec précaution le nouveau filtre dans le support prévu à cet effet dans le réservoir d'eau, à l'aide de l'outil de montage situé à l'extrémité de la cuillère doseuse
- Remplir le réservoir d'eau douce, propre et non gazeuse (pas d'eau pétillante) jusqu'au **repère max.** et le remettre en place.  
Ne pas remplir avec d'autres liquides ou avec des liquides gazeux, sous peine d'annuler la garantie !
- Insérer l'entonnoir à eau chaude en position Percolation
- Pousser le levier en position percolation jusqu'à ce qu'il s'enclenche vers le bas

VERT ||

- Placer un récipient suffisamment grand ( $\geq 0,3$  l) sous la buse à vapeur
- Appuyer sur le symbole **Tasse**



VERT  III

- Attendre jusqu'à ce qu'il n'y ait plus d'eau qui sorte de l'entonnoir à eau chaude, puis vider le récipient
- Ouvrir l'unité de percolation en poussant le levier vers le haut
- Retirer l'entonnoir d'eau chaude

### Remplir le réservoir d'eau (jusqu'au repère **max!**)

- **Retirer** le réservoir d'eau, le remplir d'eau douce, froide et non gazeuse (pas d'eau pétillante) jusqu'au **repère max.**, remettre le réservoir d'eau en place. Ne pas remplir avec d'autres liquides ou avec des liquides gazeux, sous peine d'annuler la garantie !

## 6. PRÉPARATION DU CAFÉ MOULU

### 6.1. Obtenir un café

La préparation du café se fait en deux temps :

#### 1. Mouture des grains de café



Mettre la Click Cup en position **Mouture**

#### 2. Passer le café



Mettre la Click Cup en position **Percolation**

Les grains de café sont d'abord moulus sur le côté gauche de l'appareil. Le café est ensuite préparé sur le côté droit de l'appareil.

La Click Cup est nécessaire pour les deux opérations.

Préparation du café moulu 15



Récipient sous l'entonnoir à eau chaude

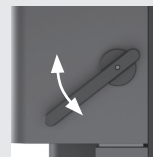

Levier d'ouverture/fermeture de l'unité de percolation



#### ATTENTION

Si l'appareil est en **Fonctionnement avec Filtre**, le réservoir d'eau doit être rempli jusqu'au **repère max.** lors du premier démarrage et du remplacement du filtre !

## 6.



Levier Click Cup - partie intérieure vers le bas



Levier Click Cup - partie intérieure vers le haut



#### CONSEIL

Pour que le café reste chaud, en particulier le ristretto et l'espresso, nous recommandons de préchauffer les tasses. Pour cela, avant de mouler les grains de café, lancer le processus de percolation avec la Click Cup vide et laisser couler l'eau chaude dans la tasse.

DE

GB

FR

NL

PL

RU



**i** REMARQUE

Avant de procéder à la mouture, veiller à ce qu'il y ait suffisamment de grains de café dans le compartiment à grains de café.



Click Cup (partie intérieure vers le bas) en position **Mouture**



Intensité du café / Mouture



LED de statut



Mettre la Click Cup en position **Percolation**



Lever d'ouverture/fermeture de l'unité de percolation



Tasse sous Click Cup



Quantité de café / Démarrer la préparation



Température



Profil d'arôme



LED de statut

## 1. Mouture des grains de café

- Mettre la Click Cup en position Mouture
- Régler l'**intensité du café** avec les touches de réglage - /+ des LED d'état
- Appuyer sur la touche **Intensité du café** pour démarrer le processus de mouture. Les grains de café sont moulus.
- Retirer la Click Cup

## 2. Passer le café

- Mettre la Click Cup avec le café moulu en position percolation
- Pousser le levier en position percolation jusqu'à ce qu'il s'enclenche vers le bas
- Mettre la tasse sous Click Cup
- Régler la **quantité de café** avec les touches de réglage - /+ des LED d'état

### ☐ Quantité de café (réglage d'usine)

- I I I I +	Ristretto (30 ml)	- I I I I +	Café Crème (120 ml)
- II I I +	Espresso (40 ml)	- I I I I I +	Café Grande (160 ml)
- I I I I I +	Lungo (70 ml)		

- Option : Régler la **température** avec les touches de réglage - /+ des LED d'état ; pour cela, appuyer sur le symbole Température et la régler à l'aide des touches de réglage.

### ☉ Température

- I I I I +	NORMALE	- I I I I +	ÉLEVÉE	- I I I I I +	MAXIMALE
-------------	---------	-------------	--------	---------------	----------

- Option : Régler le **profil d'arôme\*** (DYNAMIC, CONSTANT, INTENSE) avec les touches de réglage - /+ des LED d'état ; pour cela, appuyer sur le symbole Profil d'arôme et le régler à l'aide des touches de réglage.

### ☉ Profil d'arôme

- I I I I +	DYNAMIC	- I I I I +	CONSTANT	- I I I I I +	INTENSE
-------------	---------	-------------	----------	---------------	---------

\* (chapitre 4.3, « Aroma Balance System », page 11)

- Démarrer la préparation de la boisson en appuyant sur le symbole **Tasse** (si le symbole Température ou Profil d'arôme est actif, il faut appuyer deux fois sur le symbole **Tasse**).
- Attendre que le processus de percolation soit terminé (quand toutes les barres des LED d'état sont allumées).
- Retirer la tasse, ouvrir l'unité de percolation en poussant le levier vers le haut et retirer la Click Cup.
- Ejecter le palet de marc en tournant la partie inférieure de la Click Cup (partie intérieure vers le haut) et le jeter

Lors de la distribution de café suivante, le NIVONA CUBE 4' se remet sur les paramètres réglés pour la distribution précédente.

## 6.2. Programmation en direct

La programmation en direct permet de régler et d'enregistrer la **quantité de café** pendant une préparation en cours. Cela permet de déterminer la quantité appropriée en fonction de la taille d'une tasse. Pour chacune des 5 spécialités à base de café (chaque barre des LED d'état), il est possible de mémoriser une quantité définie individuellement (dans la plage de quantités mémorisables). La quantité pré réglée en usine est alors modifiée.

**1. Moudre les grains de café** (comme indiqué au chapitre 6.1., paragraphe « 1. Moudre les grains de café », page 16)

### 2. Passer le café

- Mettre la Click Cup avec le café moulu en position percolation
- Pousser le levier en position percolation jusqu'à ce qu'il s'enclenche vers le bas
- Mettre la tasse sous Click Cup
- En option : Régler la **température** et le profil d'arôme avec les touches de réglage - /+ des LED d'état ; pour cela, appuyer sur le symbole Température ou Profil d'arôme et le régler à l'aide des touches de réglage.

#### REMARQUE





Si le réservoir se vide pendant une opération, le symbole de la **Tasse** clignote et la touche Marche / Arrêt bleue clignote. Après avoir rempli le réservoir, le processus peut être poursuivi en appuyant sur le symbole de la **Tasse** ou en appuyant sur la touche Marche / Arrêt



Touche Marche / Arrêt  
(**BLEUE clignotante**) et  
**Tasse clignotante**

#### REMARQUE

Pour éviter que la Click Cup ne s'encrasse, il faut la rincer à l'eau propre et l'essuyer après utilisation.

 Quantité de café/Tasse	Paramètres par défaut	Plage de quantité mémorisable
 Ristretto	30 ml	20-40 ml
 Espresso	40 ml	40-60 ml
 Lungo	70 ml	60-80 ml
 Café Crème	120 ml	80-140 ml
 Café Grande	160 ml	140-240 ml



Mettre la Click Cup en position **Percolation**



Levier pour ouvrir / fermer l'unité de percolation



Intensité du café / Mouture



Quantité de café / lancer la préparation



Température



Profil d'arôme



LED de statut

**ATTENTION**

Lorsque le café moulu est trop fin, il peut arriver que le café ne s'écoule pas parce que le filtre est bouché. **Faire attention au degré de mouture du café moulu !**

- Pour démarrer la programmation en direct de la distribution de boissons, appuyer sur le symbole **Tasse** pendant environ 4 secondes (jusqu'à ce que toutes les barres des LED d'état soient allumées)
- Lorsque la quantité de café souhaitée est atteinte, appuyer à nouveau brièvement sur le symbole **Tasse** pour terminer la distribution
- Une fois la préparation terminée, retirer la tasse, ouvrir l'unité de percolation en poussant le levier vers le haut et retirer la Click Cup
- Ejecter le palet de marc en tournant la partie inférieure de la Click Cup (partie intérieure vers le haut) et le jeter

La quantité de café passé pour le nombre de barres affichées sur la LED d'état est désormais enregistrée de manière permanente (ex. Espresso 50 ml). Toutes les distributions ultérieures de ce type seront effectuées avec la nouvelle quantité enregistrée.

### 6.3. Préparer le café moulu

La préparation du café moulu ne nécessite pas de **1. Moudre des grains de café.**

- Mettre une cuillère doseuse (max. 12 g) de café moulu dans la Click Cup (partie intérieure vers le bas)
- Mettre la Click Cup en position Percolation
- Pousser le levier en position percolation jusqu'à ce qu'il s'enclenche vers le bas
- Mettre la tasse sous Click Cup
- Régler la **quantité de café** (et éventuellement la **Température** et le **Profil d'arôme** avec les touches de réglage - / + des LED d'état ; pour cela, appuyer sur le symbole Température ou Profil d'arôme et le régler à l'aide des touches de réglage

#### ☐ Quantité de café (réglage d'usine)

- IIII +	Ristretto (30 ml)	- IIII +	Café Crème (120 ml)
- III +	Espresso (40 ml)	- IIIII +	Café Grande (160 ml)
- III +	Lungo (70 ml)		

#### ☞ Température

- III +	NORMALE	- III +	ÉLEVÉE	- IIIII +	MAXIMALE
---------	---------	---------	--------	-----------	----------

#### Φ Profil d'arôme

- III +	DYNAMIC	- III +	CONSTANT	- IIIII +	INTENSE
---------	---------	---------	----------	-----------	---------





- Démarrer la préparation de la boisson en appuyant sur le symbole **Tasse** (si le symbole Température ou Profil d'arôme est actif, il faut appuyer deux fois sur le symbole **Tasse**)
- Attendre que le processus de percolation soit terminé (quand toutes les barres des LED d'état sont allumées).
- Retirer la tasse, ouvrir l'unité de percolation en poussant le levier vers le haut et retirer la Click Cup
- Ejecter le palet de marc en tournant la partie inférieure de la Click Cup (partie intérieure vers le haut) et le jeter

## 7. NETTOYAGE ET ENTRETIEN

### REMARQUE

Lorsque l'appareil doit être nettoyé ou détartré, la touche Marche/Arrêt, **s'allume de façon constante** en **ROSE** (nettoyage du système) ou en **JAUNE** (détartrage du système). La distribution de boissons reste néanmoins possible. Nous recommandons toutefois d'exécuter le programme de nettoyage dès que possible afin de ne pas risquer de perdre la garantie.

**Un programme de nettoyage lancé par erreur peut être interrompu en tapant brièvement 3 fois sur la touche Marche/Arrêt ou en appuyant sur la touche Marche/Arrêt, pendant 2 à 3 secondes.**

### 7.1. Nettoyer le système

Lorsque l'appareil doit être nettoyé, la touche Marche/Arrêt, s'allume de façon constante en **ROSE**.

- Taper brièvement 3 fois sur la touche Marche/Arrêt allumée en **ROSE** pour lancer le programme de nettoyage (la touche Marche/Arrêt clignote alors en **ROSE**) ou
- Dans le menu **RÉGLAGES / ENTRETIEN** (taper brièvement 3 fois sur la touche Marche/Arrêt) sélectionner le code couleur **ROSE** à l'aide des touches de réglage - / + de la LED d'état et passer au menu **Nettoyage du système** en tapant brièvement sur la touche Marche/Arrêt (la touche Marche/Arrêt clignote en **ROSE**)

# 7.



Touche Marche / Arrêt **ROSE**  
Nettoyer le système



Touche Marche / Arrêt **JAUNE**  
Détartrer le système



### ATTENTION

**Le programme en cours ne doit pas être interrompu !**



### REMARQUE

Quand le système fonctionne, les LED d'état vibrent.



Touche Marche / Arrêt **ROSE**  
Nettoyer le système



Taper brièvement 3x



Tasse

DE

GB

FR

NL

PL

RU





Mettre la pastille nettoyante dans la Click Cup



Mettre la Click Cup en position **Percolation**



Levier pour ouvrir / fermer l'unité de percolation



Récipient sous Click Cup

**i** REMARQUE

Si le réservoir se vide pendant une opération, le symbole de la **Tasse** clignote et la touche Marche / Arrêt bleue clignote. Après avoir rempli le réservoir, le processus peut être poursuivi en appuyant sur le symbole **Tasse**.



Touche Marche / Arrêt (**BLEUE clignotante**) et **Tasse clignotante**

<b>PINK</b>		
➤	Placer la barre de la LED d'état sur + et confirmer avec la touche Marche/Arrêt	
<b>PINK</b>		
➤	Insérer la pastille nettoyante dans la Click Cup (partie intérieure vers le bas)	
➤	Mettre la Click Cup avec la pastille nettoyante en position percolation	
➤	Retirer le réservoir d'eau, le remplir d'eau fraîche et propre <b>jusqu'au repère max.</b> et le remettre en place	
➤	Pousser le levier en position percolation jusqu'à ce qu'il s'enclenche vers le bas	
<b>PINK</b>		
➤	Placer un récipient suffisamment grand ( $\geq 0,3$ l) sous la Click Cup	
➤	Appuyer sur le symbole <b>Tasse</b> pour démarrer le nettoyage	
<b>PINK</b>		
➤	Ouvrir l'unité de percolation en poussant le levier vers le haut	
➤	Retirer la Click Cup et la rincer soigneusement à l'eau froide et propre	
➤	Remettre la Click Cup en position percolation après l'avoir rincée	
➤	Pousser le levier en position percolation jusqu'à ce qu'il s'enclenche vers le bas	
<b>PINK</b>		
➤	Vider le récipient	
➤	Placer un récipient suffisamment grand ( $\geq 0,3$ l) sous la Click Cup	
➤	Taper sur le symbole clignotant <b>Tasse</b> pour poursuivre le processus	
<b>PINK</b>		
➤	Attendre qu'il n'y ait plus d'eau qui sorte de la Click Cup	
➤	Ouvrir l'unité de percolation en poussant le levier vers le haut et vider le récipient	
➤	Retirer la Click Cup et la rincer soigneusement à l'eau froide et propre	

## 7.2. Détartrer le système

### ATTENTION

Pour le détartrage, ne jamais utiliser du vinaigre ou tout autre produit à base acétique, mais utiliser les **produits liquides** courants, recommandés pour les machines à café automatiques

(Recommandation : détartrant liquide PREMIUM NIVONA).

Avant de démarrer le programme de détartrage, il faut enlever le **filtre** (si disponible) **du réservoir d'eau**.

**Pour le détartrage, veuillez suivre exactement l'ordre indiqué ci-dessous !**

Pour commencer, verser la quantité adéquate d'**eau** jusqu'au repère 0,5 l, **puis** ajouter le **détartrant**. **Jamais le contraire !** Respecter les consignes du fabricant du détartrant.

Lorsque l'appareil doit être détartré, la touche Marche/Arrêt s'allume de façon constante en **JAUNE**.

- Taper brièvement 3 fois sur la touche Marche/Arrêt allumée en **JAUNE** pour lancer le programme de nettoyage (la touche Marche/Arrêt clignote alors en **ROSE**) ou
- Dans le menu **RÉGLAGES / ENTRETIEN** (taper brièvement 3 fois sur la touche Marche/Arrêt) sélectionner le code couleur **JAUNE** à l'aide des touches de réglage - / + de la LED d'état et passer au menu **Détartrage du système** en tapant brièvement sur la touche Marche/Arrêt (la touche Marche/Arrêt clignote en **JAUNE**)

JAUNE  - ||||| +

- Placer la barre de la LED d'état sur + et confirmer avec la touche Marche/Arrêt

JAUNE  |||||

- Remplir d'abord le réservoir d'eau avec de l'eau fraîche et propre (0,5 l), puis avec du détartrant. **Jamais le contraire !** Remettre le réservoir d'eau en place
- Insérer l'entonnoir à eau chaude en position Percolation
- Pousser le levier en position percolation jusqu'à ce qu'il s'enclenche vers le bas

JAUNE  ||||| 

- Placer un récipient suffisamment grand ( $\geq 0,3$  l) sous la buse à vapeur
- Appuyer sur le symbole **Tasse** pour démarrer le détartrage

### ATTENTION

Éliminer impérativement les résidus de détartrant sur le boîtier à l'aide d'un chiffon humide !

### REMARQUE

Quand le système fonctionne, les LED d'état vibrent.



Touche Marche / Arrêt  
**JAUNE**  
Détartrer le système



Taper brièvement 3x



Entonnoir à eau chaude

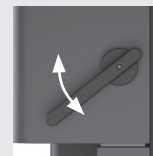

Levier d'ouverture/fermeture de l'unité de percolation



Récipient sous l'entonnoir à eau chaude

### REMARQUE

En cas d'utilisation du détartrant liquide PREMIUM NIVONA :

- Verser 0,5 l d'eau fraîche et propre dans le réservoir d'eau
- Mettre du détartrant liquide PREMIUM NIVONA jusqu'au repère de 0,6 l sur le réservoir d'eau

**i** REMARQUE

Si le réservoir se vide pendant une opération, le symbole de la **Tasse** clignote et la touche Marche / Arrêt bleue clignote. Après avoir rempli le réservoir, le processus peut être poursuivi en appuyant sur le symbole **Tasse**.



Touche Marche / Arrêt  
(BLEUE clignotante) et  
Tasse clignotante

JAUNE   

- Vider le récipient
- Placer un récipient suffisamment grand ( $\geq 0,3$  l) sous la buse à vapeur
- Appuyer sur le symbole **Tasse** pour poursuivre le détartrage.  
Cette étape doit être répétée jusqu'à ce que le réservoir d'eau soit vide.

JAUNE  

- Retirer le réservoir d'eau, le rincer à l'eau fraîche et propre
- Remplir le réservoir d'eau avec de l'eau fraîche et propre (0,5 l) et le remettre en place

JAUNE   

- Vider le récipient
- Placer un récipient suffisamment grand ( $\geq 0,3$  l) sous la buse à vapeur
- Appuyer sur le symbole **Tasse** pour poursuivre le détartrage

JAUNE  

- Retirer le réservoir d'eau, le rincer à l'eau fraîche et propre
- Remplir le réservoir d'eau avec de l'eau fraîche et propre (0,5 l) et le remettre en place

JAUNE   

- Vider le récipient
- Placer un récipient suffisamment grand ( $\geq 0,3$  l) sous la buse à vapeur
- Appuyer sur le symbole **Tasse** pour poursuivre le détartrage

JAUNE  

- Retirer le réservoir d'eau, le rincer à l'eau fraîche et propre
- Remplir le réservoir d'eau avec de l'eau fraîche et propre **jusqu'au repère max.** et le remettre en place

JAUNE  

- Vider le récipient
- Ouvrir l'unité de percolation en poussant le levier vers le haut
- Retirer l'entonnoir d'eau chaude et le rincer à l'eau fraîche et propre



### 7.3. Rincer la Click Cup

La Click Cup doit être nettoyée régulièrement, sous l'eau courante en cas de salissures ou de résidus de café visibles. Pour ce faire, ne jamais utiliser de produit nettoyant, utiliser uniquement de l'eau douce et **tiède** !

- Nettoyer la Click Cup sous l'eau courante chaude et **l'essuyer ensuite avec un chiffon sec**

### 7.4. Nettoyage manuel régulier

- Nettoyer le boîtier à l'intérieur et à l'extérieur uniquement avec un chiffon doux humide, sans produit nettoyant
- Le réservoir d'eau doit être rincé quotidiennement à l'eau douce et rempli d'eau fraîche et propre

### 7.5. Changer le filtre

Le filtre est usagé après avoir filtré environ 50 l d'eau. Le bouton marche/arrêt s'allume de façon constante en **VERT** si le filtre doit être changer.

 **ATTENTION** L'appareil ne doit être utilisé qu'avec un filtre à eau douce CLARIS équipé d'une vanne de filtre **rouge** !

Si le filtre est équipé d'une autre vanne de filtre que la vanne rouge,

- remplacez la vanne existante par l'une des vannes rouges livrées avec le filtre !
- Lors du remplacement du filtre, retirer la vanne rouge de l'ancien filtre et l'utiliser (si elle est intacte) pour le nouveau filtre, si nécessaire



Retirer la vanne du filtre



Mettre en place la vanne de filtre rouge

- Taper brièvement 3 fois sur la touche Marche/Arrêt allumée en **VERT** pour lancer le programme de changement du filtre (la touche Marche/Arrêt clignote alors en **VERT**) ou
- Dans le menu **RÉGLAGES / ENTRETIEN** (taper brièvement 3 fois sur la touche Marche/Arrêt), sélectionner le code couleur **VERT** à l'aide des touches de réglage - / + des LED d'état et passer au menu **Filtre** en appuyant brièvement sur la touche Marche/Arrêt (la touche Marche / Arrêt clignote en **VERT**)

#### **ATTENTION**

**Ne jamais plonger l'appareil dans l'eau !**

Ne pas utiliser de produit abrasif pour le nettoyage.

Utiliser exclusivement des chiffons en microfibres pour le nettoyage spécial des écrans et des surfaces sensibles, afin de ne pas rayer l'écran avec les symboles (panneau de commande) !

#### **ATTENTION**

**Le nettoyage de l'unité de percolation et de l'emplacement de la Click Cup ne doit être effectué que lorsque l'appareil est éteint et que la fiche secteur est débranchée.**

#### **REMARQUE**

Suivre ces consignes de nettoyage. L'utilisation de denrées alimentaires requièrent une propreté irréprochable. Nettoyer régulièrement la tablette amovible avec un peu d'eau savonneuse.

#### **ATTENTION**

Installer le filtre **en position droite** et ne pas le serrer excessivement.

En cas de faible consommation d'eau, le filtre doit être remplacé au moins tous les deux mois. La touche Marche/Arrêt est alors éteinte. Le plateau tournant sur la tête du filtre (affichage mensuel) permet de régler la date de remplacement du filtre.

DE

GB

FR

NL

PL

RU



**i** REMARQUE

Vous pouvez continuer à préparer des boissons. Nous recommandons toutefois de remplacer immédiatement le filtre.

Quand le système fonctionne, les LED d'état vibrent.



Touche Marche / Arrêt  
**VERT**  
Changer le filtre



Taper brièvement 3x



Entonnoir à eau chaude



Dévisser / visser le filtre dans le réservoir d'eau



Tasse



Récipient sous l'entonnoir à eau chaude

VERT  - ||||| +

- Placer la barre de la LED d'état sur + et confirmer avec la touche Marche/Arrêt

VERT  ||

- Vérifier que la **vanne de filtre rouge** est bien en place dans le nouveau filtre !
- **Enlever** le réservoir d'eau et le vider
- Dévisser avec précaution l'ancien filtre du support prévu à cet effet dans le réservoir d'eau, à l'aide de l'outil de montage situé à l'extrémité de la cuillère doseuse
- Visser avec précaution le nouveau filtre dans le support prévu à cet effet dans le réservoir d'eau, à l'aide de l'outil de montage situé à l'extrémité de la cuillère doseuse
- Remplir le réservoir d'eau douce, propre et non gazeuse (pas d'eau pétillante) jusqu'au **repère max.** et le remettre en place  
Ne pas remplir avec d'autres liquides ou avec des liquides gazeux, sous peine d'annuler la garantie !
- Insérer l'entonnoir à eau chaude en position Percolation
- Pousser le levier en position percolation jusqu'à ce qu'il s'enclenche vers le bas







VERT  || 

- Placer un récipient suffisamment grand ( $\geq 0,3$  l) sous la buse à vapeur
- Appuyer sur le symbole **Tasse** pour commencer le changement de filtre

VERT  ||

- Attendre jusqu'à ce qu'il n'y ait plus d'eau qui sorte de l'entonnoir à eau chaude, puis vider le récipient
- Ouvrir l'unité de percolation en poussant le levier vers le haut
- Retirer l'entonnoir d'eau chaude

## 8. MESSAGES DU SYSTÈME

Code couleur Message du Système Touche Marche/ Arrêt	Cause	Dépannage
 +  <b>BLEU</b> clignotant + <b>Tasse</b> clignotant	<b>Manque d'eau</b>	Remplir le réservoir d'eau fraîche et propre et, si nécessaire, appuyer sur le symbole <b>Tasse</b> pour continuer.
	<b>Flow timeout Poudre trop finement moulue</b>	Régler la mouture sur un niveau plus grossier (chapitre 4.2., page 11)
	<b>Flow timeout La poudre de café obstrue l'écoulement</b>	Rincer la Click Cup (chapitre 7.3., page 23) et nettoyer le système (chapitre 7.1., page 19)
	<b>Le système est entartré</b>	Détartrer le système (chapitre 7.2., page 21)
 <b>VERT</b>	<b>Le filtre doit être changé</b>	Changer le filtre (chapitre 7.5., page 23)
 <b>JAUNE</b>	<b>Le système doit être détartré</b>	Détartrer le système (chapitre 7.2., page 21)
 <b>ROSE</b>	<b>Le système doit être nettoyé</b>	Nettoyer le système (chapitre 7.1., page 19)
 +  <b>ROUGE</b> clignotant + <b>Les LED de statut</b> clignotent	<b>Erreur système</b>	Débrancher l'appareil et le rebrancher.  Si l'erreur est toujours affichée, appeler l'assistance téléphonique de NIVONA.

DE

GB

FR

NL

PL

RU

## 9. RÉSOUDRE SOI-MÊME LES PROBLÈMES

Si l'appareil ne fonctionne pas correctement, consulter le tableau suivant des causes de problème et de leur dépannage.

Lorsque le système détecte une erreur, le bouton rouge de mise sous tension/hors tension et les LED d'état clignotent.

- Éteindre l'appareil
- Débrancher la prise



### ATTENTION

En cas d'erreur ou si vous n'êtes pas en mesure de résoudre vous-même le problème, veuillez contacter votre revendeur ou consultez l'onglet Service sur le site Internet [www.nivona.com](http://www.nivona.com).

### Plaque signalétique (exemple)



Les informations suivantes sont importantes pour garantir un traitement rapide et efficace du problème

- Modèle du produit NIVONA
- Numéro de série
- Erreur code couleur







Problème	Cause	Dépannage
Le café s'écoule au goutte à goutte	Le système est évtl. entartré	Effectuer un détartrage radical (chapitre 7.2., page 21)
	Degré de broyage trop fin	Régler la mouture sur un niveau plus grossier (chapitre 4.2., page 11)
	Le café moulu est trop fin	Utiliser un café moulu plus grossièrement
	Trop de café moulu dans le compartiment	Remplir le compartiment avec une quantité de café moulu moins importante
	Le filtre de la Click Cup est bouché	Nettoyer la Click Cup (chapitre 7.3., page 23) et nettoyer le système (chapitre 7.1., page 19)
	Le piston du tamper est entartré	Effectuer un détartrage (chapitre 7.2., page 21)
Le café ne « mousse » pas	La buse à vapeur est obstruée	Nettoyer la Click Cup (chapitre 7.3., page 23) et nettoyer le système (chapitre 7.1., page 19)
	Variété de café inappropriée	Changer la variété de café
	Les grains ne sont pas fraîchement torréfiés	Utiliser des grains fraîchement torréfiés
Le broyeur est très bruyant	Le degré de mouture n'est pas adapté aux grains de café	Optimiser le degré de mouture (chapitre 4.2., page 11)
	Corps étrangers dans le broyeur, par ex. petits cailloux	Appeler l'assistance téléphonique de NIVONA ; la préparation de café moulu reste possible
Le café est froid (en particulier le Ristretto et l'Espresso)	Les tasses sont froides / non préchauffées	Régler la température sur MAXIMUM 
		Avant de mouliner les grains de café, lancer le processus de percolation avec une Click Cup vide afin de chauffer la tasse et le système (verser de l'eau avant la préparation de la boisson).
Divergences permanentes et importantes des quantités de mouture  Trop / pas assez de café moulu dans la Click Cup	La durée de broyage est trop longue / trop courte	<b>Appeler l'assistance téléphonique de NIVONA !</b>  Réduire ou prolonger la durée de mouture selon le cas (chapitre 4.1., tableau, page 10)

Résoudre soi-même les problèmes 27

 **REMARQUE**

Pour éviter les problèmes, respecter les points suivants :

-  Toujours retirer le réservoir d'eau de l'appareil pour le remplir
-  Ne pas stocker les grains de café au réfrigérateur

DE

GB

FR

NL

PL

RU



28 Assortiment d'accessoires  
et de cafés

Service après-vente  
& garantie

10.

## 10. ASSORTIMENT D'ACCESSOIRES ET DE CAFÉS

Notre gamme actuelle d'accessoires et de café est disponible sur le site [www.nivona.com](http://www.nivona.com).

11.

## 11. SERVICE APRÈS-VENTE & GARANTIE

Si l'appareil doit être renvoyé en raison d'un défaut, veuillez, s'il vous plaît, laisser toute l'eau s'évaporer pour éliminer toute eau résiduelle dans le système.

**De cette manière, l'appareil est prêt à être expédié | Laisser l'eau s'évaporer de l'appareil**



### ATTENTION

Le programme en cours ne doit pas être interrompu !

Lors du processus d'évaporation, le réservoir d'eau ne doit pas être retiré !

Le programme Évaporation ne doit être effectué qu'avec l'entonnoir d'eau chaude fourni (risque de brûlure) !



### REMARQUE

Quand le système fonctionne, les LED d'état vibrent.



### CONDITIONS DE GARANTIE ET DE SERVICE APRÈS-VENTE

Veuillez consulter la fiche d'information ci-jointe pour connaître les conditions détaillées de garantie et de service après-vente.



Taper brièvement 3x



Touche Marche / Arrêt  
**TURQUOISE**  
Évaporation

- Dans le menu **RÉGLAGES / ENTRETIEN** (taper brièvement 3 fois sur la touche Marche/Arrêt) sélectionner le code couleur **TURQUOISE** à l'aide des touches de réglage - / + de la LED d'état et passer au menu **Évaporation** en tapant brièvement sur la touche Marche/Arrêt (la touche Marche/Arrêt clignote en **TURQUOISE**)

TURQUOISE - ||||| +

- Placer la barre de la LED d'état sur + et confirmer avec la touche Marche/Arrêt

TURQUOISE ||||

- Vider le réservoir d'eau et le remettre en place

TURQUOISE ||||

- Insérer l'entonnoir à eau chaude en position Percolation
- Pousser le levier en position percolation jusqu'à ce qu'il s'enclenche vers le bas

TURQUOISE ||||

- Placer un récipient suffisamment grand ( $\geq 0,3$  l) sous la buse à vapeur
- Appuyer sur le symbole **Tasse** pour démarrer le processus d'évaporation

TURQUOISE ||||

- Vider le réservoir d'eau et le remettre en place
- Ouvrir l'unité de percolation en poussant le levier vers le haut\*
- Enlever l'entonnoir d'eau chaude

\* L'appareil s'éteint automatiquement



# 12.

Emballage & Élimination 29  
Caractéristiques techniques

- Vider si possible le réservoir à grains de café
- Emballer la Click Cup séparément
- Idéalement, placer l'appareil dans l'emballage d'origine (nous ne pouvons être tenus pour responsable en cas de dommages liés au transport)

## 12. EMBALLAGE & ÉLIMINATION

L'emballage d'origine complet de l'appareil doit être conservé afin de le protéger lors du transport, en cas d'intervention du service après-vente.

Comme les appareils électriques et électroniques contiennent de nombreux matériaux précieux ou polluants, ils ne doivent pas être traités comme des déchets ménagers ordinaires. S'ils sont jetés dans les déchets ménagers ou s'ils sont traités de manière non conforme, ils peuvent présenter un danger pour la santé et l'environnement. Par conséquent, ne jamais jeter un appareil défectueux dans les déchets ménagers, mais le déposer dans un point de collecte spécialement mis en place par la commune compétente pour le retour et le recyclage des anciens appareils électriques et électroniques.

Vous trouverez des informations complémentaires à ce sujet auprès de la mairie, du centre de recyclage ou du commerçant qui vous a vendu l'appareil. Les cartouches filtrantes peuvent être jetées avec les ordures ménagères.

DE

GB

FR

NL

PL

RU

# 13.

## 13. CARACTÉRISTIQUES TECHNIQUES

Tension	220-240 V AC, 50-60 Hz
Puissance	1 455 W
Conformité	CE
Pression statique max. de la pompe	15 bar
Capacité du réservoir d'eau	env. 1,4 l
Capacité du compartiment à grains	env. 250 g
Capacité du compartiment à marc de café	1 Portion
Longueur du câble	env. 1,1 m
Poids	env. 5 kg
Dimensions (l x H x P) :	env. 21 x 32 x 21 cm



## HARTELIJK WELKOM BIJ DE NIVONA-FAMILIE!

We zijn blij dat u ons uw vertrouwen hebt geschonken en voor een kwaliteitsproduct van NIVONA hebt gekozen.

Daarvoor hartelijk **DANK**.

Lees dit document vóór het gebruik zorgvuldig door en neem vóór het eerste gebruik de veiligheidsinstructies in acht om veel plezier te hebben van uw NIVONA-apparaat.

Bewaar dit document goed, dan kunt u het als naslagwerk gebruiken of aan een eventuele volgende eigenaar van het apparaat doorgeven.

Wij wensen u veel plezier met uw NIVONA-product en altijd een goede, aromatische koffie.

Hartelijke groeten van uw NIVONA-team!



## GEBRUIKTE SYMBOLEN

In deze gebruiksaanwijzing worden de volgende symbolen gebruikt:



### LET OP

Dit symbool wijst op mogelijke gevaren.



### OPMERKING

Dit symbool wijst op speciale kenmerken.



### TIP

Dit symbool markeert aanvullende tips.



Deze QR-code leidt naar de servicevideo's, instructies en tips voor dit apparaat.



## INHOUDSOPGAVE

<b>1. VEILIGHEIDSINSTRUCTIES .....</b>	<b>4</b>	<b>7. REINIGING &amp; ONDERHOUD .....</b>	<b>19</b>
1.1. Beoogd gebruik.....	4	7.1. Systeem reinigen.....	19
1.2. Algemeen gebruik.....	4	7.2. Systeem ontkalken.....	21
1.3. Beperking van de gebruikersgroep.....	5	7.3. Click Cup spoelen.....	23
<b>2. BEDIENINGSELEMENTEN .....</b>	<b>6</b>	7.4. Regelmatig met de hand reinigen.....	23
<b>3. BEDIENING VAN HET APPARAAT .....</b>	<b>7</b>	7.5. Filter vervangen.....	23
3.1. Symbooldisplay (bedieningspaneel).....	7	<b>8. SYSTEEMMELDINGEN .....</b>	<b>25</b>
3.2. Functies van de symbooltoetsen .....	7	<b>9. PROBLEMEN ZELF VERHELPEN .....</b>	<b>26</b>
<b>4. BASISINSTELLINGEN .....</b>	<b>9</b>	<b>10. ACCESSOIRES- &amp; KOFFIE-ASSORTIMENT.....</b>	<b>28</b>
4.1. Algemene instellingen en reinigingsprogramma's .....	9	<b>11. KLANTENSERVICE &amp; GARANTIE .....</b>	<b>28</b>
4.2. Maalgraad instellen.....	11	<b>12. VERPAKKING &amp; VERWIJDERING.....</b>	<b>29</b>
4.3. Aroma Balance System.....	11	<b>13. TECHNISCHE GEGEVENS .....</b>	<b>29</b>
<b>5. EERSTE INGEBRUIKNAME .....</b>	<b>12</b>		
5.1. Voorbereiding.....	12		
5.2. Eerste-Start.....	12		
<b>6. KOFFIE BEREIDEN .....</b>	<b>15</b>		
6.1. Koffie zetten.....	15		
6.2. Live programmeren .....	17		
6.3. Poederkoffie bereiden .....	18		

DE

GB

FR

NL

PL

RU

 **LET OP**

Reparaties aan elektrische apparaten mogen alleen worden uitgevoerd door vaklui! Er kunnen aanzienlijke gevaren voor de gebruiker ontstaan door ondeskundige reparaties! Wanneer het apparaat anders dan voor het beoogd gebruik wordt gebruikt of verkeerd wordt bediend, zijn wij niet aansprakelijk voor eventuele schade!

 **LET OP**

Haal de stekker niet uit het stopcontact tijdens het zetproces, want dan kan het apparaat beschadigd raken.

U schakelt het apparaat pas uit als het zich in de rusttoestand bevindt!

 **LET OP**

**Verbrandingsgevaar!** Tijdens de drankafgifte, de reinigingsprocessen of het leegstomen kan er damp uit het apparaat ontsnappen.

Gebruik, indien beschreven, de trechter met heet water.

## 1. VEILIGHEIDSINSTRUCTIES

### 1.1. Beoogd gebruik

- Het apparaat mag alleen voor het beoogde doel worden gebruikt (gebruik alleen in een particuliere huishouding) en is niet voor commercieel gebruik bedoeld, dan vervalt de garantie (zie bijgevoegde garantievoorwaarden).

### 1.2. Algemeen gebruik

- Plaats het apparaat op een droog, vlak, stabiel oppervlak en gebruik het alleen binnenshuis. Plaats het apparaat niet op hete oppervlakken, in de buurt van heet wordende apparaten (bijv. kookplaat, friteuse) of in de nabijheid van vuur.
- Het apparaat mag niet in kasten of gesloten meubels worden gebruikt.
- De bedrijfsspanning en de netspanning moeten overeenkomen. Raadpleeg het typeplaatje op het apparaat.
- Het apparaat mag niet boven de 2000 meter boven zeeniveau worden gebruikt.
- Gebruik het apparaat niet als het netsnoer of de behuizing beschadigd zijn. Breng het netsnoer niet in contact met hete onderdelen.
- Wanneer het netsnoer van het apparaat beschadigd is, moet dit door de fabrikant of diens klantenservice of een gekwalificeerde vakman worden vervangen, om gevaren te voorkomen.
- Dompel het apparaat nooit in water.
- Maak de stekker nooit nat en bescherm deze tegen vocht.
- Trek de stekker niet aan het netsnoer uit het stopcontact.



- Trek bij een defect de stekker onmiddellijk uit het stopcontact (nooit aan het netsnoer of aan het apparaat zelf trekken).
  - Let erop dat het apparaat is uitgeschakeld en dat de stekker uit het stopcontact is getrokken voor het onderhoud of reiniging. Het reinigen van de zetgroep en het inzetstuk voor de Click Cup mag ook alleen als het apparaat is uitgeschakeld en de stekker uit het stopcontact is getrokken.
  - Bij een verkeerde bediening, verkeerd gebruik of ondeskundige reparaties wordt er geen aansprakelijkheid voor eventuele schade opgenomen. In dergelijke gevallen vervalt de garantie.
  - Neem absoluut de reinigings- en ontkalkingsinstructies in acht! De garantie vervalt wanneer deze instructies niet in acht worden genomen.
  - Het apparaat of individuele onderdelen ervan mogen nooit in de vaatwasser worden gereinigd. De garantie vervalt wanneer deze instructies niet in acht worden genomen.
  - Laat het apparaat niet onnodig ingeschakeld staan.
  - Trek bij langere afwezigheid gedurende meerdere dagen altijd de stekker uit het stopcontact.
  - Gebruik de geïntegreerde koffiemolen alleen voor het malen van geroosterde en onbehandelde koffiebonen en niet voor andere levensmiddelen! Let er steeds op dat er zich geen vreemde deeltjes in de koffiebonen bevinden, anders vervalt de garantie.
- Bij een eventueel noodzakelijke reparatie van het apparaat (met inbegrip van het vervangen van het netsnoer!), neemt u contact op met de service-telefoon van NIVONA of de dealer waar u het apparaat heeft aangeschaft en stuurt u het apparaat na afspraak en met inachtneming van de paragraaf "Zo maakt u uw apparaat verzendklaar" in hoofdstuk 11 van dit document naar **Centrale Klantenservice van NIVONA, Südwestpark 49, D-90449 Nürnberg.**

### 1.3. Beperking van de gebruikersgroep

- Dit apparaat kan worden gebruikt door kinderen vanaf 8 jaar en daarboven en door personen met verminderde fysieke, sensorische of mentale vaardigheden of gebrek aan ervaring en kennis, wanneer deze personen onder toezicht staan of wanneer ze zijn geïnstrueerd over veilig gebruik van het apparaat en de mogelijke gevaren hebben begrepen. Kinderen mogen niet met het apparaat spelen. Reinigen en onderhoud van het apparaat door de gebruiker mogen niet worden uitgevoerd door kinderen, tenzij ze 8 jaar of ouder zijn en onder toezicht staan. U houdt het apparaat en zijn netsnoer buiten het bereik van kinderen jonger dan 8 jaar.

DE

GB

FR

NL

PL

RU

## 2. BEDIENINGSELEMENTEN

Afdekking koffiebonenreservoir

Koffiebonenreservoir

Maalgraadregelaar

Kabel oprollen (onderkant)

Typeplaatje (onderkant)

## Meegeleverd:

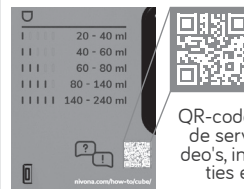

CLARIS verswaterfilter  
 2 rode filterventielen voor CUBE 4'  
 Gebruiksaanwijzing  
 Garantiebepalingen  
 Maatlepel  
 2 reinigingstabletten  
 Teststrips  
 (voor meting van de waterhardheid)

Meer informatie  
(subpagina)QR-code naar  
de servicevi-  
deo's, instruc-  
ties en tipsAfdekking  
waterreservoir

Waterreservoir

Click Cup

Verwijderbare  
plankHendel om de zetgroep  
te openen/sluiten

Click Cup draaibaar

Binnencup  
onderBinnencup  
boven

Heetwaterrechter

2 rode filter-  
ventielen

**LET OP** Het apparaat mag alleen met een CLARIS verswaterfilter met **rood** filterventiel worden bediend!

Als het filter is uitgerust met een andere filterklep dan de rode, vervang dan de bestaande filterklep door een van de meegeleverde rode filterkleppen (hoofdstuk 5.2., paragraaf "Filter instellen", pagina 13)!



## 3. BEDIENING VAN HET APPARAAT

### 3.1. Symbooldisplay (bedieningspaneel)

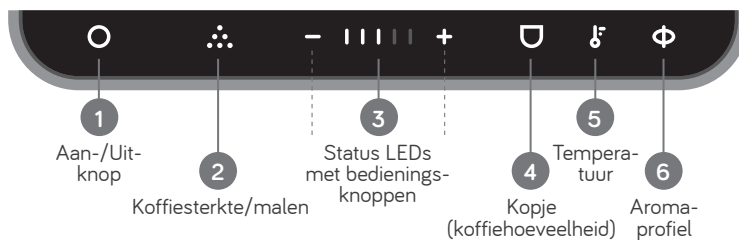

### 3.2. Functies van de symbooltoetsen

Het NIVONA-apparaat kan met de **SYMBOOLKNOPPEN** op het symbooldisplay worden bediend. Door op het momenteel verlichte symbool te drukken, wordt het geactiveerd/geselecteerd.



#### 1 Aan-/Uit-knop

- Het apparaat in- en uitschakelen (ingedrukt houden tot alle streepjes van de status LEDs geactiveerd zijn en constant branden/uit zijn).
- Statusweergave (bv. als er een onderhoudsprogramma nodig is) (hoofdstuk 8, pagina 25)
- Algemene instellingen wijzigen (3 keer tikken) (hoofdstuk 4.1, pagina 9)
- Een onderhoudsprogramma starten (3 keer tikken) (hoofdstuk 7, pagina 19)
- Weergave van een systeembericht (kleurcode) (hoofdstuk 8, pagina 25)



#### 2 Koffiesterkte / malen

- De koffiesterkte aanpassen als de Click Cup in de maalstand staat en het koffiesterkte-symbool brandt (wijzig de weergave streepjes van de status LEDs met - of +)
- Het maalproces starten
- Het maalproces afbreken

DE

GB

FR

NL





PL

RU





Apparaat klaar  
voor gebruik

#### Koffiehoeveelheid (Fabrieksinstellingen)

 Ristretto (30 ml)
 Espresso (40 ml)
 Lungo (70 ml)
 Cafè Crème (120 ml)
 Cafè Grande (160 ml)

#### Temperatuur

 NORMAAL
 HOOG
 MAXIMUM

#### Aromaprofiel

 DYNAMIC
 CONSTANT
 INTENSE



#### 3 Status LEDs met bedieningsknoppen

- Weergave van de huidige apparaatstatus en procesvoortgang tijdens het malen en brouwen (bedrijfsklaar, opwarmen, malen, brouwen, reinigen, ...)
- Weergave van de geselecteerde parameters (koffiesterkte, koffiehoeveelheid, temperatuur, aromaprofiel, ...)
- Met behulp van de bedieningsknoppen - / + kunnen de parameters van het huidige symbool worden gewijzigd



#### 4 Koffiehoeveelheid/kopje

- De koffieafgifte starten met de ingestelde parameters
- Koffieafgifte annuleren
- Instellen van de hoeveelheid koffie als het kopsymbool is geselecteerd en brandt (weergave streepjes van de statusled met - / + wijzigen)



#### 5 Temperatuur

- Instellen van de temperatuur als het temperatuur symbool is geselecteerd en brandt (weergave streepjes van de statusled met - / + wijzigen)



#### 6 Aromaprofiel

- Instellen van het aromaprofiel DYNAMIC, CONSTANT of INTENSE wanneer het aromaprofiel-symbool is geselecteerd en brandt (verander weergave van de streepjes van de statusled met - / +)

Zelfs **tijdens** een gestart maalproces kan de koffiesterkte / maelhoeveelheid worden gewijzigd door op de bedieningsknoppen - / + van de status LEDs te drukken zolang de symbolen **Malen** en - / + van de status LEDs branden.

Het maalproces kan worden onderbroken door tijdens het malen op het symbool **Koffiesterkte / Malen** te drukken.

Zelfs **tijdens** een gestarte koffieafgifte kan de koffiehoeveelheid worden gewijzigd door op de bedieningsknoppen - / + van de status LEDs te drukken zolang de symbolen **Kopje** en - / + van de status LEDs branden.

























Een drankafgifte kan worden geannuleerd door tijdens de drankafgifte op het symbool **kopje** te drukken of door meerdere keren op de toets - te drukken (totdat de reeds uitgenomen hoeveelheid is onderschreden).

## 4. BASISINSTELLINGEN

### 4.1. Algemene instellingen en reinigingsprogramma's

Alle volgende parameters kunnen worden gewijzigd, bewerkt of gecontroleerd in het menu **INSTELLINGEN / ONDERHOUD**. Hiervoor moet de respectieve kleurcode worden geselecteerd.

Elke streepje van de statusled is een apart menu-item in het menu **INSTELLINGEN / ONDERHOUD** en heeft een eigen kleurcode.

Kleurcode Aan-/Uit-knop	Menupunt INSTELLINGEN/ ONDERHOUD	Opties binnen het menu-item instellen
 <b>BLAUW</b> 	Waterhardheid	Instelling van de waterhardheid* <b>Teststrips</b> <b>Hardheidsgraad</b> <b>Waterhardheid</b> ≤ 1 rode stip    1 - 7°  = waterhardheid 1 2 rode stippen    8 - 14°  = waterhardheid 2 3 rode stippen    15 - 21°  = waterhardheid 3 ≥ 4 rode stippen    > 21°  = waterhardheid 4
 <b>GROEN</b> 	Filter	Instellen werking met of zonder filter Werking <b>zonder</b> filter: Statusled op -  Werking <b>met</b> filter: Statusled op + 
 <b>PINK</b> 	Systeem reinigen	Hier kan een systeemreiniging worden gestart (hoofdstuk 7.1, pagina 19)
 <b>GEEL</b> 	Systeem ontkalken	Hier kan een systeemontkalking worden gestart (hoofdstuk 7.2, pagina 21)
 <b>ROOD</b> 	Fabrieks- instellingen	Alle instellingen kunnen hier worden teruggezet naar de fabrieksinstellingen  Fabrieksinstellin- Statusled op -  <b>NEE</b> gen terugzetten    Statusled op +  <b>JA</b>
 <b>ORANJE</b> 	Automatische uitschakeltijd	Automatische uitschakeltijd instellen  = 10 minuten  = 2 uur  = 30 minuten  = 4 uur  = 1 uur

\* bij werking zonder filter

#### **OPMERKING**

Als het apparaat was ingesteld om met een filter te werken en nu zonder filter moet worden gebruikt, moet de instelling worden gewijzigd in werking **zonder** filter.

Als het apparaat zonder filter wordt gebruikt, moet de waterhardheid worden ingevoerd als deze afwijkt van de fabrieksinstelling (waterhardheid 4).

**! LET OP**

De maalhoeveelheid regelt zichzelf in de loop van de tijd via de automatische instelling van de maalduur.

Gevaar voor oververmalen bij het handmatig instellen van de maalduur! **We raden aan om de maalduur op de medium stand (automatisch) te laten staan.**



Aan-/Uit-knop

3-voudig  
tikken

Kleurcode Aan-/Uit-knop	Menupunt INSTELLINGEN/ ONDERHOUD	Opties binnen het menu-item instellen
	Leegstomen	Als het apparaat moet worden opgestuurd vanwege een defect, moet deze eerst worden uitgestoomd zodat er geen restwater in het systeem achterblijft. (Hoofdstuk 11, paragraaf 'Uw apparaat verzendklaar maken', pagina 28)
	Maalduur	De maalduur kan hier verlengd of verkort worden (mag alleen veranderd worden in geval van permanente en ernstige afwijkingen in de maalhoeveelheden en op zijn vroegst na 100 maalbeurten). = <b>automatische</b> instelling van de maalduur (fabrieksinstellingen; aanbevolen!) = voor elk streepje naar links wordt de maalduur verder verkort en wordt er minder poederkoffie gemalen (handmatige instelling van de maalduur). = voor elk streepje naar rechts wordt de maalduur telkens verder verlengd en wordt er meer poederkoffie gemalen (handmatige instelling van de maalduur)

- Druk 3 keer op de Aan-/Uit-knop om het menu **INSTELLINGEN / ONDERHOUD** te openen.
- Door op de bedieningsknoppen - / + van de status LEDs te tikken, kunt u schakelen tussen de menu-items / kleurcodes. De Aan-/Uit-knop licht op in de geselecteerde kleur.
- Als de Aan-/Uit-knop oplicht in de gewenste kleur, schakelt u over naar het gewenste menu-item (kleurcode) door kort op de Aan-/Uit-knop te tikken (de Aan-/Uit-knop knippert in de geselecteerde kleurcode)
- Verander de parameterinstelling met de toetsen - / + van de status LEDs
- Druk kort op de Aan-/Uit-knop om de gewijzigde instelling op te slaan en het menu-item te verlaten

\* niet bij het resetten van de fabrieksinstellingen

- Druk 3 keer op de Aan-/Uit-knop om het menu **INSTELLINGEN / ONDERHOUD** af te sluiten (of wacht op de automatische time-out)\*

Het apparaat schakelt na **3 minuten** over naar de stand-bymodus.

U kunt de stand-bymodus verlaten door kort op de Aan-/Uit-knop te drukken.

## 4.2. Maalgraad instellen

Voor wijzigen van de maalgraad:

- Click Cup in maalstand zetten
- Het symbool **koffiesterkte / malen** indrukken
- Terwijl de molen maalt, kunt u de maling veranderen door de regelaar te bewegen (aan de linkerkant van het apparaat).  
(naar links = fijner, naar rechts = grover)

### OPMERKING

Bij wijzigen van de maalgraad raden wij aan:

- voor lichte roosteringen een fijnere instelling (regelaar verder naar links),
- voor donkere roosteringen een grovere instelling (regelaar verder naar rechts).

## 4.3. Aroma Balance System

Het NIVONA-apparaat is uitgerust met het **Aroma Balance System**, dat voor elke smaak het beste uit de bonen haalt. De drie aromaprofielen DYNAMIC, CONSTANT en INTENSE zorgen bij dezelfde bonen, dezelfde koffiesterkte en dezelfde waterhoeveelheid voor een verschillende smaak.



Basisinstellingen 11



### LET OP

De maalgraad mag uitsluitend worden ingesteld bij een lopend maalwerk!

Afhankelijk van de roostering van de koffiebonen kan het maalwerk dienovereenkomstig worden aangepast. **We raden aan om de molen altijd op een medium stand te laten staan** en de fabrieksinstelling alleen te veranderen als dat nodig is, maar op zijn vroegst na 100 maalbeurten.



Click Cup in maalstand



Koffiesterkte/ malen

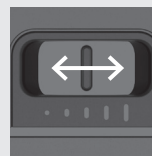

Maalgraad instellen



Aromaprofiel

### Aromaprofiel

- IIII + DYNAMIC
- IIIII + CONSTANT
- IIIIII + INTENSE

DE

GB

FR

NL

PL

RU



Aan-/Uit-knop

Apparaat  
klaar voor  
gebruik

**OPMERKING**

Tijdens het eerste maal-/zetproces na het opstarten kan het gebeuren dat er geen of te weinig poederkoffie wordt gemalen of dat er geen of te weinig koffie wordt gezet.

- Start het maalproces opnieuw en brouw opnieuw

## 5. EERSTE INGEBRUIKNAME

### 5.1. Voorbereiding

- Apparaat en meegeleverde onderdelen uit de verpakking halen
- Plaats het apparaat op een plat, droog werkoppervlak
- Click Cup, waterreservoir en spoel de heetwatertrechter uit met schoon, helder water
- Netsnoer aansluiten op een vakkundig geïnstalleerd stopcontact (de niet benodigde lengte snoer blijft in de kabelopwikkeling)

Nadat het apparaat voor het eerst op het lichtnet is aangesloten, staat het in stand-by.

- Druk kort op de verlichte aan/uit-knop om de stand-by-modus te verlaten.

Als alle streepjes van de statusled constant branden, is het apparaat klaar voor gebruik.

### 5.2. Eerste-Start

Het apparaat kan direct na het vullen van de koffiebonencontainer en het waterreservoir worden gebruikt zonder de instellingen te wijzigen, zolang er geen filter wordt gebruikt.

#### Koffiebonenreservoir vullen

- Doe onbehandelde, gebrande koffiebonen zonder vreemde bestanddelen of vuil en zonder suiker in het bonenreservoir en sluit het deksel van het koffiebonenreservoir weer goed

## Waterhardheid instellen\*

Als het apparaat zonder filter wordt gebruikt, moet de waterhardheid worden ingevoerd **als deze afwijkt van de fabrieksinstelling** (waterhardheid 4).

- Meegeleverde teststrips kort in het water dompelen, afschudden en na 1 minuut het testresultaat aflezen
- Selecteer in het menu **INSTELLINGEN / ONDERHOUD** (3 keer op de Aan-/Uit-knop tikken) de kleurcode **BLAUW** via de bedieningsknoppen - / + van de statusled en schakel over naar het menu **Waterhardheid** door kort op de Aan-/Uit-knop te tikken (Aan-/Uit-knop knippert **BLAUW**)
- Wijzig de afgelezen waterhardheid met de toetsen - / + op de status LEDs

Teststrips	Hardheidsgraad	Waterhardheid (streepjes status LEDs)	
≤ 1 rode stip	1 - 7°		Waterhardheid 1
2 rode stippen	8 - 14°		Waterhardheid 2
3 rode stippen	15 - 21°		Waterhardheid 3
≥ 4 rode stippen	> 21°		Waterhardheid 4 (Fabrieksinstellingen)

- Druk kort op de Aan-/Uit-knop om de gewijzigde instelling op te slaan en het menu-item te verlaten. (Aan-/Uit-knop brandt **BLAUW**)
- Druk 3 keer op de Aan-/Uit-knop om het menu **INSTELLINGEN / ONDERHOUD** af te sluiten (of wacht op de automatische time-out)

## Filter instellen

### Werking zonder filter

Het apparaat is in de fabriek ingesteld om te **werken zonder filter**. Als het apparaat op deze manier blijft werken, hoeft er op dit punt niets aangepast te worden.

Wanneer het apparaat zonder filter wordt gebruikt, hoeft de waterhardheid alleen te worden ingevoerd als deze afwijkt van de fabrieksinstelling (niveau 4) (paragraaf 'Instellen van de waterhardheid' op pagina 13).

\* bij werking zonder filter



Eerste ingebruikname 13

### LET OP

De instelling **Werking met filter** overschrijft een ingestelde waterhardheid (> 1). Dit kan schade aan het apparaat veroorzaken door zware verkalking als het apparaat zonder filter wordt gebruikt. Bij **werking zonder filter**, moet deze instelling opnieuw worden geselecteerd in het systeem nadat de fabrieksinstelling is gewijzigd.



Aan-/Uit-knop  
**BLAUW**  
Waterhardheid



Aan-/Uit-knop  
**BLAUW knipperend**  
Waterhardheid  
instellen/wijzigen

DE

GB

FR

NL

PL

RU

**!** LET OP

Filter mag alleen worden gebruikt via het filterprogramma - niet eerder!

**!** LET OP

Plaats het filter **recht** en niet te vast aandraaien

**i** OPMERKING

Details over de **bediening van het apparaat** vindt u in hoofdstuk 3 vanaf pagina 7.

**i** OPMERKING

Wanneer het apparaat met filter wordt gebruikt is ontkalken minder vaak nodig.

**i** OPMERKING

Als de instelling **Werking met filter** is ingesteld, maar het apparaat zonder filter wordt gebruikt, of omgekeerd, kan er een afwijking in de hoeveelheid ontstaan wanneer de geselecteerde hoeveelheid koffie wordt bereid.



3-voudig tikken



Aan-/Uit-knop  
**GROEN**  
filter



Aan-/Uit-knop  
**GROEN knipperend**  
Filter instellen/  
wijzigen



Heetwatertrechter



Heetwatertrechter  
in de **brouwpositie**

**Werking met filter**

Bij **werking met een filter** wordt gewerkt, moet het filter worden afgesteld:

**!** LET OP Het apparaat mag alleen met een CLARIS verswaterfilter met **rood** filterventiel worden bediend!

Als het filter is uitgerust met een andere filterklep dan de rode

- vervang de bestaande filterklep door een van de meegeleverde rode filterkleppen!



Filterklep  
verwijderen



Plaats **rode**  
filterklep

- Selecteer in het menu **INSTELLINGEN / ONDERHOUD** (3 keer op de Aan-/Uit-knop tikken) de kleurcode **GROEN** via de bedieningsknoppen - / + van de statusled en schakel over naar het menu **Filter** door kort op de Aan-/Uit-knop te tikken (Aan-/Uit-knop knippert **GROEN**)

**GROEN** - ||| | +

- Zet het streepje van de statusled op + en bevestig met de Aan-/Uit-knop.

**GROEN** ||



- Controleer of de **rode filterklep** in het nieuwe filter zit!
- Waterreservoir **eruit halen**
- Draai het nieuwe filter met de montagehulp aan het uiteinde van de maatlepel voorzichtig in de daarvoor bestemde houder in het waterreservoir
- Waterreservoir met vers koud water zonder koolzuur (geen mineraalwater) tot aan de **maximummarkering** in het waterreservoir vullen en het reservoir weer terugplaatsen.  
Vul de tank niet met andere vloeistoffen en koolzuurhoudende vloeistoffen omdat anders de garantie vervalt!
- Plaats de heetwatertrechter in de brouwpositie
- Beweeg de hendel omlaag naar de brouwpositie totdat deze vastklikt



**GROEN** ||

- Een ruime bak ( $\geq 0,3$  l) onder de heetwatertrechter plaatsen
- Symbool **kopje** indrukken





**GROEN**  

-  Wacht tot er geen water meer uit de heetwatertrechter komt en maak de bak dan leeg
-  Open de zetgroep door de hendel omhoog te drukken
-  Heetwatertrechter eruit halen

### Waterreservoir vullen (tot aan de markeringmax!)

-  Waterreservoir **uitnemen**, vers koud water zonder koolzuur (geen mineraalwater) tot aan de **maximummarkering** in het waterreservoir vullen, het reservoir terugplaatsen
- Vul de tank niet met andere vloeistoffen en koolzuurhoudende vloeistoffen omdat anders de garantie vervalt!

## 6. KOFFIE BEREIDEN

### 6.1. Koffie zetten

De koffiebereiding is verdeeld in twee stappen:

#### 1. Koffiebonen malen



Click Cup in **maalstand**

#### 2. Koffie zetten



Click Cup in **zetstand**

Eerst worden de koffiebonen aan de linkerkant van het apparaat gemalen. De koffie wordt dan aan de rechterkant van het apparaat gezet.

De Click Cup is nodig voor beide processen.

Koffie bereiden 15



Bak onder heetwatertrechter

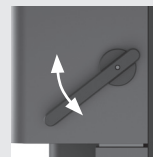

Hendel om de zetgroep te openen/sluiten



#### LET OP

Bij **werking** van het apparaat **met een filter**, moet het waterreservoir tot de **maximummarkering** worden gevuld wanneer het apparaat voor het eerst wordt gestart en wanneer het filter wordt vervangen!

# 6.



Click Cup draaibaar – binnencup **onder**



Click Cup draaibaar – binnencup **boven**



#### TIP

Om de koffie warm te houden, vooral ristretto of espresso, raden we aan de kopjes voor te verwarmen. Voer hiervoor, voordat u de koffiebonen maalt, een zetproces uit met een lege Click Cup en laat het hete water in de mok lopen.



DE

GB

FR

NL

PL

RU

**i** OPMERKING

Controleer voor het maalproces of er genoeg koffiebonen in het koffiebonenreservoir zitten.



Click Cup (binnencup onder) in **maal** stand



Koffiesterkte/  
malen



Status LED



Click Cup in **zet**stand



Hendel om de zetgroep te openen/sluiten



Kopje onder Click Cup



Koffiehoeveelheid/-afgifte starten



Temperatuur



Aromaprofiel



Status LED

## 1. Koffiebonen malen

- Click Cup in maalstand zetten
- Pas de **koffiesterkte aan** met de - / + bedieningsknoppen op de status LEDs
- Druk op de symboolknop van de **koffiesterkte** om het maalproces te starten. De koffiebonen worden gemalen.
- Click Cup verwijderen

## 2. Koffie zetten

- Plaats de Click Cup met gemalen koffie in de zetstand
- Beweeg de hendel omlaag naar de brouwpositie totdat deze vastklikt.
- Plaats het kopje onder de Click Cup
- Stel de **koffiehoeveelheid** in met de - / + bedieningsknoppen op de status LEDs

### Koffiehoeveelheid (Fabrieksinstellingen)

-       +	Ristretto	(30 ml)	-       +	Cafè Crème	(120 ml)
-      +	Espresso	(40 ml)	-       +	Cafè Grande	(160 ml)
-      +	Lungo	(70 ml)			

- Optioneel: Stel de **temperatuur** in met de bedieningsknoppen - /+ van de status LEDs; druk daarvoor op het temperatuursymbool en stel vervolgens in met de bedieningsknoppen

### Temperatuur

-       +	NORMAAL	-      +	HOOG	-       +	MAXIMUM
-----------	---------	----------	------	-----------	---------

- Optioneel: Stel het **aromaprofiel\*** (DYNAMIC, CONSTANT, INTENSE) in met de bedieningsknoppen - /+ van de status LEDs; druk hiervoor op het aromaprofielsymbool en stel het vervolgens in met de bedieningsknoppen

### Aromaprofiel

-       +	DYNAMIC	-      +	CONSTANT	-       +	INTENSE
-----------	---------	----------	----------	-----------	---------

\* (hoofdstuk 4.3, „Aroma Balance System“, pagina 11)



- Start de afgifte door op het symbool **kopje** te drukken (als het temperatuur- of aromaprofielstatussymbool actief is, moet het symbool **kopje** twee keer worden ingedrukt)
- Wacht tot de afgifte klaar is (alle streepjes van de status LEDs branden constant)
- Verwijder het kopje, open de zetgroep door de hendel omhoog te duwen en verwijder de Click Cup
- Werp de filterresten uit door aan het onderste deel van de Click Cup te draaien (binnencup boven) en gooi ze weg

De NIVONA CUBE 4' springt terug naar de ingestelde parameters van de vorige afgifte wanneer de volgende koffie wordt afgegeven.

## 6.2. Live programmeren

Met live programmering kan de **koffiehoeveelheid** worden ingesteld en opgeslagen tijdens een lopende afgifte. Zo kan de juiste hoeveelheid worden bepaald op basis van een kopgrootte. Voor elk van de 5 koffiespecialiteiten (elk streepje van de status LEDs) kan een individueel gedefinieerde hoeveelheid worden opgeslagen (binnen het opgeslagen hoeveelheidsbereik). Hierdoor wordt de vooraf in de fabriek ingestelde hoeveelheid overschreven.

### 1. Maal de koffiebonen

(zoals beschreven in hoofdstuk 6.1., paragraaf '1. Koffiebonen malen', pagina 16)

### 2. Koffie zetten

- Plaats de Click Cup met gemalen koffie in de zetstand
- Beweeg de hendel omlaag naar de brouwpositie totdat deze vastklikt
- Plaats het kopje onder de Click Cup
- Stel optioneel de **temperatuur** en het **aromaprofiel** in met de bedieningsknoppen -/+ van de status LEDs; druk hiervoor op het symbool voor temperatuur/aromaprofiel en stel vervolgens in met de bedieningsknoppen

Koffie bereiden 17

#### **OPMERKING**

Als het reservoir leeg raakt tijdens een afgifte, knipperen het symbool **kopje** en de blauwe Aan-/Uit-knop afwisselend. Zodra het reservoir gevuld is, kunt u doorgaan met de afgifte door op het symbool **kopje** te drukken of annuleren door op de Aan-/Uit-knop te drukken.



Aan-/Uit-knop  
(**BLAUW knipperend**) en  
**kopje knipperend**

#### **OPMERKING**

Om blijvende vlekken te voorkomen, moet de Click Cup na gebruik worden afgespoeld met schoon water en vervolgens worden uitgeveegd.

#### **Koffiehoeveelheid**

	Fabrieksinstellingen	Bereik opgeslagen hoeveelheid
 Ristretto	30 ml	20-40 ml
 Espresso	40 ml	40-60 ml
 Lungo	70 ml	60-80 ml
 Café Crème	120 ml	80-140 ml
 Café Grande	160 ml	140-240 ml



Click Cup in zetstand

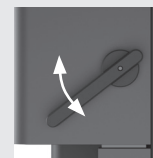

Hendel om de zetgroep te openen/sluiten



Koffiesterkte/malen



Koffiehoeveelheid/-afgifte starten



Temperatuur



Aromaprofiel



Status LED

DE

GB

FR

NL

PL

RU

**! LET OP**

Als de poederkoffie te fijn gemalen is, kan het zijn dat de koffie er niet uitkomt omdat de zeef verstopt is. **Let op de maling van de poederkoffie!**

- Om de live programmering van de drankafname te starten, drukt u ongeveer 4 seconden op het symbool **Kopje** (totdat alle streepjes van de status LEDs geactiveerd zijn)
- Als de gewenste hoeveelheid koffie is bereikt, drukt u nogmaals kort op het symbool **Kopje** om de koffiebereiding te beëindigen
- Als u klaar bent met het bereiden, verwijdt u het kopje, opent u de zetgroep door de hendel naar boven te duwen en verwijdt u de Click Cup
- Werp de filterresten uit door aan het onderste deel van de Click Cup te draaien (binnencup boven) en gooi ze weg





De gekochte koffiehoeveelheid voor het aantal streepjes dat wordt weergegeven op de statusled wordt nu permanent opgeslagen (bv. espresso 50 ml). Elke verdere referentie van dit niveau wordt uitgevoerd met de nieuw opgeslagen hoeveelheid.

### 6.3. Poederkoffie bereiden

Bij de bereiding van poederkoffie wordt **1. weggelaten. Koffiebonen malen.**

- Een maatlepel (max. 12 g) Poederkoffie in de Click Cup (binnencup onder) vullen
- Click Cup in zetstand zetten
- Beweeg de hendel omlaag naar de brouwpositie totdat deze vastklikt
- Plaats het kopje onder de Click Cup
- **Stel de hoeveelheid koffie** (optioneel **temperatuur** en **aromaprofiel**) in met de bedieningsknoppen - / + van de status LEDs; druk hiervoor op het symbool temperatuur/aromaprofiel en stel vervolgens in met de bedieningsknoppen

#### Koffiehoeveelheid (Fabrieksinstellingen)

 Ristretto (30 ml)	 Café Crème (120 ml)
 Espresso (40 ml)	 Café Grande (160 ml)
 Lungo (70 ml)	

#### Temperatuur

 NORMAAL	 HOOG	 MAXIMUM
---	--	---

#### Aromaprofiel

 DYNAMIC	 CONSTANT	 INTENSE
---	--	---



- Start de drankafgifte door op de symboolknop **kopje** te drukken (als het temperatuur- of aromaprofielssymbool actief is, moet het symbool **kopje** twee keer worden ingedrukt)
- Wacht tot de afgifte klaar is (alle streepjes van de status LEDs branden constant)
- Verwijder het kopje, open de zetgroep door de hendel omhoog te duwen en verwijder de Click Cup
- Werp de filterresten uit door aan het onderste deel van de Click Cup te draaien (binnencup boven) en gooi ze weg

## 7. REINIGING & ONDERHOUD

### **OPMERKING**

Als het apparaat moet worden gereinigd of ontkalkt, **brandt** de Aan-/Uit-knop **constant** in de kleur **PINK** (systeem reinigen) of **GEEL** (systeem ontkalken). Drankafgifte kan gewoon plaatsvinden. We adviseren echter om het onderhoudsprogramma zo snel mogelijk uit te voeren om de garantie niet in gevaar te brengen.

**Een per ongeluk gestart reinigingsprogramma kan worden geannuleerd door 3 keer op de Aan-/Uit-knop te tikken of door de Aan-/Uit-knop 2-3 seconden ingedrukt te houden.**

### 7.1. Systeem reinigen

Als het apparaat moet worden gereinigd, gaat de Aan-/Uit-knop constant **PINK** branden.

- Druk 3 keer op de Aan-/Uit-knop, die constant **PINK** brandt, om het reinigingsprogramma te starten (de Aan-/Uit-knop knippert nu **PINK**) of
- Selecteer in het menu **INSTELLINGEN / ONDERHOUD** (3 keer op de Aan-/Uit-knop tikken) de kleurcode **PINK** via de bedieningsknoppen - / + van de statusled en schakel over naar het menu **Systeem reinigen** door kort op de Aan-/Uit-knop te tikken (Aan-/Uit-knop knippert **PINK**).

7.



Aan-/Uit-knop  
**PINK**  
Systeem reinigen



Aan-/Uit-knop  
**GEEL**  
Systeem  
ontkalken



### **LET OP**

**Het lopende programma mag niet worden onderbroken!**



### **OPMERKING**

Terwijl het systeem werkt, pulseren de status LEDs.



Aan-/Uit-knop  
**PINK**  
Systeem  
reinen



3-voudig  
tikken



Kopje





Reinigingstabelt in de Click Cup plaatsen



Click Cup in zetstand



Hendel om te Openen/Sluiten de zetgroep



Bak onder Click Cup

### OPMERKING

Als het reservoir leeg raakt tijdens een handeling, knipperen het symbool **kopje** en de blauwe Aan-/Uit-knop afwisselend. Na het vullen van het reservoir kan de handeling worden voortgezet door op het symbool **kopje** te drukken.



Aan-/Uit-knop (BLAUW knipperend) en kopje knipperend

PINK  - ||||| +

- Zet het streepje van de statusled op + en bevestig met de Aan-/Uit-knop

PINK  | ||||

- Plaats de reinigingstabelt in de Click Cup (binnencup onder)
- Plaats de Click Cup met reinigingstabelt in de zetstand
- Verwijder het waterreservoir, vul het met vers, helder water **tot aan de maximummarkering** en plaats het terug
- Beweeg de hendel omlaag naar de brouwpositie totdat deze vastklikt

PINK  || || | 

- Een ruime bak ( $\geq 0,3$  l) onder de Click Cup plaatsen
- Druk op het symbool **kopje** om de reiniging te starten

PINK  || || |

- Open de zetgroep door de hendel omhoog te drukken
- Verwijder de Click Cup en spoel grondig af met koud, helder water
- Plaats de omgespoelde Click Cup terug in de zetstand
- Beweeg de hendel omlaag naar de brouwpositie totdat deze vastklikt

PINK  || || | 

- Bak leegmaken
- Een ruime bak ( $\geq 0,3$  l) onder de Click Cup plaatsen
- Tik op het knipperende symbool **kopje** om door te gaan met het proces

PINK  || || ||

- Wacht tot er geen water meer uit de Click Cup komt
- Open de zetgroep door de hendel omhoog te drukken en maak de bak leeg
- Verwijder de Click Cup en spoel grondig af met koud, helder water

## 7.2. Systeem ontkalken

### ! LET OP

Gebruik voor de ontkalking nooit azijn of middelen op azijnbasis, maar altijd commerciële **vloeibare producten** die worden aanbevolen voor koffieapparaten (Advies: NIVONA PREMIUM vloeibare ontkalker).

Vóór het starten van het ontkalkingsprogramma moet het **filter** (indien aanwezig) uit het waterreservoir worden verwijderd.

**Volg bij het ontkalken de onderstaande volgorde!**

Vul het reservoir eerst met de passende hoeveelheid **water** tot de 0,5 l markering en voeg **daarna** het **ontkalkingsmiddel** toe. **Nooit in omgekeerde volgorde!** Let op de instructies van de fabrikant van het ontkalkingsmiddel.

Als het apparaat moet worden ontkalkt, gaat de Aan-/Uit-knop constant **GEEL** branden.

- Druk 3 keer op de Aan-/Uit-knop, die permanent **GEEL** brandt, om het ontkalkingsprogramma te starten (de Aan-/Uit-knop knippert nu **GEEL**) of
- Selecteer in het menu **INSTELLINGEN / ONDERHOUD** (3 keer op de Aan-/Uit-knop tikken) de kleurcode **GEEL** via de bedieningsknoppen - / + van de statusled en schakel over naar het menu **Systeem ontkalken** door kort op de Aan-/Uit-knop te tikken (Aan-/Uit-knop knippert **GEEL**)

GEEL  - |||| +

- Zet het streepje van de statusled op + en bevestig met de Aan-/Uit-knop

GEEL  ||||

- Vul het waterreservoir eerst met vers, helder water (0,5 l) en daarna met ontkalkingsmiddel. **Nooit in omgekeerde volgorde!** Waterreservoir weer terugzetten
- Plaats de heetwatertrechter in de brouwpositie
- Beweeg de hendel omlaag naar de brouwpositie totdat deze vastklikt

GEEL  |||| 

- Een ruime bak (≥ 0,3 l) onder de heetwatertrechter plaatsen
- Druk op het symbool **kopje** om de ontkalking te starten

### ! LET OP

Verwijder resten van het ontkalkingsmiddel op de behuizing onmiddellijk met een vochtige doek!

### i OPMERKING

Terwijl het systeem werkt, pulseren de status LEDs.



Aan-/Uit-knop  
**GEEL**  
Systeem ontkalken



3x  
3-voudig tikken



Heetwatertrechter



Hendel om de zetgroep te openen/sluiten



Bak onder heetwatertrechter

### i OPMERKING

Bij gebruik van de NIVONA PREMIUM vloeibare ontkalker:

- Vul 0,5 l vers, helder water in het waterreservoir
- NIVONA PREMIUM vloeibare ontkalker tot aan de 0,6 l-markering op het waterreservoir vullen

**i OPMERKING**

Als het reservoir leeg raakt tijdens een handeling, knipperen het symbool **kopje** en de blauwe Aan-/Uit-knop afwisselend. Na het vullen van het reservoir kan de handeling worden voortgezet door op het symbool **kopje** te drukken.



Aan-/Uit-knop  
(**BLAUW knipperend**) en  
**kopje knipperend**

GEEL



- Bak leegmaken
- Een ruime bak ( $\geq 0,3$  l) onder de heetwatertrechter plaatsen
- Druk op het symbool **kopje** om de ontkalking voort te zetten. Deze stap moet herhaald worden tot het waterreservoir leeg is.

GEEL



- Waterreservoir verwijderen, met schoon, helder water uitspoelen
- Vul het waterreservoir met vers, helder water (0,5 l) en plaats het reservoir terug

GEEL



- Bak leegmaken
- Een ruime bak ( $\geq 0,3$  l) onder de heetwatertrechter plaatsen
- Druk op het symbool **kopje** om de ontkalking voort te zetten

GEEL



- Waterreservoir verwijderen, met schoon, helder water uitspoelen
- Vul het waterreservoir met vers, helder water (0,5 l) en plaats het reservoir terug

GEEL



- Bak leegmaken
- Een ruime bak ( $\geq 0,3$  l) onder de heetwatertrechter plaatsen
- Druk op het symbool **kopje** om de ontkalking voort te zetten

GEEL



- Waterreservoir verwijderen, met schoon, helder water uitspoelen
- Vul het waterreservoir met vers, helder water tot de **maximummarkering** en plaats het reservoir terug

GEEL



- Bak leegmaken
- Open de zetgroep door de hendel omhoog te drukken
- Verwijder de heetwatertrechter en spoel met schoon, helder water





### 7.3. Click Cup spoelen

De Click Cup moet regelmatig onder stromend water worden schoongemaakt als er zichtbaar vuil of koffieresten achterblijven. Gebruik hiervoor nooit een reinigingsmiddel maar uitsluitend zuiver, **warm** water!

- Maak de Click Cup schoon onder heet stromend water en veeg hem **daarna af met een droge doek**

### 7.4. Regelmatig met de hand reinigen

- Reinig de binnen- en buitenkant van de behuizing en de verwijderbare plank alleen met een zachte, vochtige doek zonder reinigingsmiddel
- Het waterreservoir moet dagelijks met schoon water worden gespoeld en met vers, helder water opnieuw worden gevuld

### 7.5. Filter vervangen

Nadat er ca. 50 l water doorheen is gelopen werkt het filter niet meer. De Aan-/Uit-knop brandt constant in de kleur **GROEN** voor het vervangen van het filter.



**LET OP** Het apparaat mag alleen met een CLARIS verswaterfilter met **rood** filterventiel worden bediend!

Als het filter is uitgerust met een andere filterklep dan de rode

- vervang de bestaande filterklep door een van de meegeleverde rode filterkleppen!
- Verwijder bij het vervangen van het filter de rode filterklep van het oude filter en gebruik deze (zolang hij intact is) voor het nieuwe filter, indien nodig



Filterklep verwijderen



Plaats **rode** filterklep

- Druk 3 keer op de Aan-/Uit-knop, die constant **GROEN** brandt, om het reinigingsprogramma te starten (de Aan-/Uit-knop knippert nu **GROEN**) of
- Selecteer in het menu **INSTELLINGEN / ONDERHOUD** (3 keer op de Aan-/Uit-knop tikken) de kleurcode **GROEN** via de bedieningsknoppen - / + van de statusled en schakel over naar het menu **Filter** door kort op de Aan-/Uit-knop te tikken (Aan-/Uit-knop knippert **GROEN**)



#### LET OP

**Dompel het apparaat nooit in water!**

Gebruik geen schuurmiddelen voor de reiniging.

Gebruik alleen microvezeldoekjes voor het speciaal reinigen van monitoren en gevoelige oppervlakken om krassen op het display met symbolen (bedieningspaneel) te voorkomen!



#### LET OP

**Het reinigen van de zetgroep en het inzetstuk voor de Click Cup mag ook alleen als het apparaat is uitgeschakeld en de stekker uit het stopcontact is getrokken.**



#### OPMERKING

Volg deze reinigingsinstructies. Juist in de omgang met levensmiddelen is de hoogste mate van hygiëne een must. Gebruik af en toe een sopje om de verwijderbare plank schoon te maken.



#### LET OP

Plaats het filter **recht** en niet te vast aandraaien.

Bij een gering waterverbruik moet u het filter uiterlijk na twee maanden vervangen. De Aan-/Uit-knop brandt dan niet. U kunt met de draaischijf op de kop van het filter (maand-weergave) de vervangingsdatum instellen.

DE

GB

FR

NL

PL

RU

**i** **OPMERKING**

De drankafgifte gaat gewoon door. We adviseren echter om het filter meteen te vervangen.

Terwijl het systeem werkt, pulseren de status LEDs.



Aan-/Uit-knop  
**GROEN**  
Filter vervangen



3-voudig  
tikken



Heetwater-  
trechter



Het filter in  
waterreservoir  
uit-/indraaien



Kopje



Bak onder  
heetwatertrechter

**GROEN** - ||||| +

- Zet het streepje van de statusled op + en bevestig met de Aan-/Uit-knop

**GROEN** ||

- Controleer of de **rode filterklep** in het nieuwe filter zit!
- Waterreservoir **eruit halen** en leegmaken
- Draai het oude filter met behulp van de montagehulp aan het uiteinde van de maatlepel voorzichtig uit de houder in het waterreservoir en verwijder dit met het huisvuil
- Draai het nieuwe filter met de montagehulp aan het uiteinde van de maatlepel voorzichtig in de daarvoor bestemde houder in het waterreservoir
- Waterreservoir met vers koud water zonder koolzuur (geen mineraalwater) tot aan de **maximummarkering** in het waterreservoir vullen en het reservoir weer terugplaatsen.  
Vul de tank niet met andere vloeistoffen en koolzuurhoudende vloeistoffen omdat anders de garantie vervalt!
- Plaats de heetwatertrechter in de brouwpositie
- Beweeg de hendel omlaag naar de brouwpositie totdat deze vastklikt







**GROEN** ||

- Een ruime bak ( $\geq 0,3$  l) onder de heetwatertrechter plaatsen
- Druk op het symbool **kopje** om de filtervervangings te starten

**GROEN** ||

- Wacht tot er geen water meer uit de heetwatertrechter komt en maak de bak dan leeg
- Open de zetgroep door de hendel omhoog te drukken
- Heetwatertrechter eruit halen

## 8. SYSTEEMMELDINGEN

Kleurcode systeembericht Aan/Uit-knop	Oorzaak	Probleemoplossing
 +  <b>BLAUW</b> <i>knipperend</i> + <b>kopje</b> <i>knipperend</i>	<b>Water ontbreekt</b>	Vul het waterreservoir met vers, helder water en druk indien nodig op het symbool <b>kopje</b> om verder te gaan.
	<b>Flow timeout Te fijn gemalen poeder</b>	Grovere maling instellen (hoofdstuk 4.2, pagina 11)
	<b>Flow timeout Poederkoffie verstopt de uitloop</b>	Spoel de Click Cup uit (hoofdstuk 7.3, pagina 23) en reinig het systeem (hoofdstuk 7.1, pagina 19)
	<b>Systeem verkalkt</b>	Ontkalk het systeem (hoofdstuk 7.2, pagina 21)
 <b>GROEN</b>	<b>Filter moet worden vervangen</b>	Filter vervangen (hoofdstuk 7.5, pagina 23)
 <b>GEEL</b>	<b>Systeem moet worden ontkalkt</b>	Ontkalk het systeem (hoofdstuk 7.2, pagina 21)
 <b>PINK</b>	<b>Systeem moet worden gereinigd</b>	Reinig het systeem (hoofdstuk 7.1, pagina 19)
 +  <b>ROOD</b> <i>knipperend</i> + <b>Status LEDs</b> <i>knipperend</i>	<b>Systeemfout</b>	Haal de stekker uit het stopcontact en steek de stekker er weer in.  Als de fout nog steeds wordt weergegeven, belt u de NIVONA-servicetelefoon.

DE

GB

FR

NL

PL

RU

## 9. PROBLEMEN ZELF VERHELPEN

Wanneer het apparaat eens niet normaal functioneert, vindt u in de volgende tabel enkele oorzaken en mogelijkheden voor het verhelpen van problemen.

Als het systeem een fout detecteert, knippen de rode Aan-/Uit-knop en de status LEDs.

- **Apparaat uitschakelen**
- **Stekker uit het stopcontact trekken**



### LET OP

Wanneer er zich een fout of probleem voordoet dat niet door uzelf kan worden verholpen kunt u contact opnemen met de dealer of gaat u naar de service-omgeving op [www.nivona.com](http://www.nivona.com).

### Typeplaatje (voorbeeld)

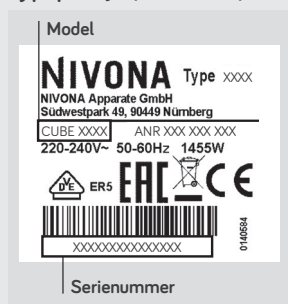

Voor een snelle, competente verwerking van het probleem zijn de volgende gegevens belangrijk



- **Model** van het NIVONA-product
- **Serienummer**
- **Kleurcodefout**



Probleem	Oorzaak	Probleemoplossing
Koffie loopt alleen druppelsgewijs	Systeem is eventueel verkalkt	Voer een hooggedoseerde ontkalking uit (hoofdstuk 7.2., pagina 21)
	Maalgraad is te fijn	Maalgraad grover instellen (hoofdstuk 4.2., pagina 11)
	Poederkoffie is te fijn	Gebruik grover poederkoffie
	Teveel poederkoffie bijgevoeld	Minder poederkoffie bijvullen
	Zeef van de Click Cup is verstopt	Reinig de Click Cup (hoofdstuk 7.3., pagina 23) en reinig het systeem (hoofdstuk 7.1., pagina 19)
	Stamperzuiger is verkalkt	Voer een ontkalking uit (hoofdstuk 7.2., pagina 21)
Koffie "schuimt" niet	Zetgroep is verstopt	Reinig de Click Cup (hoofdstuk 7.3., pagina 23) en reinig het systeem (hoofdstuk 7.1., pagina 19)
	Niet geschikte koffiesoorten	Koffiesoorten wisselen
	Bonen niet meer vers geroosterd	Gebruik verse bonen
Veel lawaai in het maalwerk	Maalgraad niet op koffiebonen afgestemd	Maalgraad optimaliseren (hoofdstuk 4.2., pagina 11)
	Vreemde deeltjes in het maalwerk, bijv. steentjes	Bel de NIVONA servicelijn; poederkoffie kan gewoon worden bereid
Koffie is koud (vooral ristretto en espresso)	Kopjes zijn koud / niet voorverwarmd	Stel temperatuur in op MAXIMAAL  Voordat u de koffiebonen maalt, voert u eerst een zetproces uit met een lege Click Cup om het kopje en het systeem op te warmen (giet het water weg voordat u de drank bereidt).
Permanente en ernstige afwijkingen van de maalhoeveelheden Te veel / te weinig poederkoffie in de Click Cup	De maalduur is te lang / te kort	<b>NIVONA Service-telefoon bellen!</b> Verkort / verleng indien nodig de maalduur (hoofdstuk 4.1., tabel, pagina 10).

**i** **OPMERKING**

Om problemen te voorkomen moet u letten op de volgende zaken:

-  Haal het waterreservoir om het te vullen altijd uit het apparaat
-  Bewaar koffiebonen niet in de koelkast

DE

GB

FR

NL

PL

RU

# 10.

## 10. ACCESSOIRES- & KOFFIE-ASSORTIMENT

U vindt ons huidige assortiment en accessoires onder [www.nivona.com](http://www.nivona.com).

# 11.

## 11. KLANTENSERVICE & GARANTIE

Wanneer u het apparaat vanwege een defect op moet sturen, dient u het eerst leeg te stomen zodat er geen restwater in het systeem blijft zitten.

### Zo maakt u uw apparaat verzendklaar | stoomt u het leeg

- Selecteer in het menu **INSTELLINGEN / ONDERHOUD** (3 keer op de Aan-/Uit-knop tikken) de kleurcode **TURQUOISE** via de bedieningsknoppen - / + van de statusled en schakel over naar het menu **Systeem leegstomen** door kort op de Aan-/Uit-knop te tikken (Aan-/Uit-knop knippert **TURQUOISE**)

TURQUOISE  - ||||| +

- Zet het streepje van de statusled op + en bevestig met de Aan-/Uit-knop

TURQUOISE  |||

- Waterreservoir leegmaken en weer terugzetten

TURQUOISE  |||

- Plaats de heetwatertrechter in de brouwpositie
- Beweeg de hendel omlaag naar de brouwpositie totdat deze vastklikt

TURQUOISE  ||| 

- Een ruime bak (≥ 0,3 l) onder de heetwatertrechter plaatsen
- Druk op het symbool **kopje** om het leegstomen te starten

TURQUOISE  |||

- Waterreservoir leegmaken en weer terugzetten
- Open de zetgroep door de hendel omhoog te drukken\*
- Heetwatertrechter verwijderen

- Leeg indien mogelijk de koffiebonencontainer
- Click Cup afzonderlijk verpakken
- Pak het apparaat idealiter in de originele verpakking in (wij zijn niet aansprakelijk voor transportschade)

\* Apparaat schakelt automatisch uit

### ! LET OP

Het lopende programma mag niet worden onderbroken!

Het waterreservoir mag tijdens het leegstomen niet worden verwijderd!

Het leegstoomprogramma mag alleen worden uitgevoerd met de meegeleverde heetwatertrechter (verbrandingsgevaar)!

### i OPMERKING

Terwijl het systeem werkt, pulseren de status LEDs.



### i VOORWAARDEN GARANTIE & KLANTENSERVICE

U vindt de gedetailleerde voorwaarden voor garantie en klantenservice in het meegeleverde informatieblad



3-voudig tikken



Aan-/Uit-knop  
**TURQUOISE**  
Leegstomen



# 12.

Verpakking & verwijdering 29  
Technische gegevens

## 12. VERPAKKING & VERWIJDERING

Bewaar de complete originele verpakking ter bescherming tijdens het transport bij een eventueel geval voor de klantenservice.

Elektrische en elektronische apparaten bevatten vaak nog waardevolle materialen of materialen die schadelijk zijn voor het milieu en mogen daarom niet als normaal huisvuil worden behandeld. U kunt de menselijke gezondheid en het milieu schaden als u ze bij het huisvuil zet of ze verkeerd behandelt. Daarom mag u het defecte apparaat in geen geval bij het huisvuil zetten, maar dit in plaats daarvan aanbieden bij de daarvoor ingerichte verzamel- en recyclepunten van de gemeente voor oude elektrische en elektronische apparaten.

Meer informatie hierover vindt u bij het bevoegde gemeentehuis, of ook bij de dealer waar u het apparaat hebt gekocht.

Filterpatronen kunnen met het huisvuil mee

DE

GB

FR

NL

PL

RU

# 13.

## 13. TECHNISCHE GEGEVENS

Netspanning	220-240 V AC, 50-60 Hz
Vermogen	1455 W
Conformiteitsmarkering	CE
Pompdruk statisch max.	15 bar
Inhoud waterreservoir	ca. 1,4 l
Inhoud bonenreservoir	ca. 250 g
Inhoud koffiedikhouter	1 portie
Snoerlengte	ca. 1,1 m
Gewicht	ca. 5 kg
Afmetingen (B x H x D):	ca. 21 x 32 x 21 cm



## SERDECZNIE WITAMY W RODZINIE NIVONA!

Cieszymy się, że obdarzyli nas Państwo zaufaniem, decydując się na zakup wysokiej jakości produktu marki NIVONA.

### **DZIĘKUJEMY.**

Aby w pełni cieszyć się funkcjonalnościami urządzenia NIVONA, prosimy o uważne przeczytanie niniejszej instrukcji przed rozpoczęciem jego użytkowania, a przed pierwszym uruchomieniem – o zwrócenie szczególnej uwagi na wskazówki dotyczące bezpieczeństwa.

Prosimy zachować tę instrukcję, tak aby można było z niej skorzystać w późniejszym czasie lub przekazać kolejnemu posiadaczowi.

Życzymy Państwu przyjemnego użytkowania nabytego produktu NIVONA i zawsze dobrej, aromatycznej kawy.

Serdecznie pozdrawiamy zespół NIVONA



## UŻYTE SYMBOLE

W niniejszej instrukcji zastosowano następujące symbole:



### **UWAGA**

Symbol ostrzegający przed potencjalnym niebezpieczeństwem.



### **WSKAZÓWKA**

Symbol zwracający uwagę na istotne szczegóły.



### **PORADA**

Symbol wyróżniający porady uzupełniające.



Ten kod QA prowadzi do serwisowych filmów wideo, instrukcji i wskazówek dotyczących urządzenia.



**SPIS TREŚCI**

<b>1. WSKAZÓWKI DOTYCZĄCE BEZPIECZEŃSTWA.....</b>	<b>4</b>
1.1. Użycie zgodnie z przeznaczeniem.....	4
1.2. Ogólne wskazówki dotyczące użytkowania .....	4
1.3. Ograniczenie dotyczące grona użytkowników .....	5
<b>2. BUDOWA URZĄDZENIA .....</b>	<b>6</b>
<b>3. OBSŁUGA URZĄDZENIA.....</b>	<b>7</b>
3.1. Wyświetlacz symboli (panel sterowania) ....	7
3.2. Funkcje przycisków symboli .....	7
<b>4. USTAWIENIA PODSTAWOWE .....</b>	<b>9</b>
4.1. Ogólne ustawienia i programy konserwacji .....	9
4.2. Ustawianie poziomu zmielenia.....	11
4.3. Aroma Balance System.....	11
<b>5. PIERWSZE URUCHOMIENIE .....</b>	<b>12</b>
5.1. Przygotowanie.....	12
5.2. Pierwsze uruchomienie .....	12
<b>6. PRZYGOTOWANIE KAWY .....</b>	<b>15</b>
6.1. Przyrządzanie kawy .....	15
6.2. Programowanie Live.....	17
6.3. Przygotowanie kawy mielonej .....	18
<b>7. CZYSZCZENIE I KONSERWACJA .....</b>	<b>19</b>
7.1. Czyszczenie systemu.....	19
7.2. Odkamienianie systemu .....	21
7.3. Płukanie Click Cup .....	23
7.4. Regularne czyszczenie ręczne.....	23
7.5. Zmiana filtra.....	23
<b>8. KOMUNIKAT SYSTEMU .....</b>	<b>25</b>
<b>9. SAMODZIELNE USUWANIE PROBLEMÓW .....</b>	<b>26</b>
<b>10. ASORTYMENT AKCESORIÓW I KAW ...</b>	<b>28</b>
<b>11. SERWISOWANIE I GWARANCJA .....</b>	<b>28</b>
<b>12. OPAKOWANIE I UTYLIZACJA.....</b>	<b>29</b>
<b>13. DANE TECHNICZNE .....</b>	<b>29</b>

DE

GB

FR

NL

PL

RU

 **UWAGA**

Naprawy urządzeń elektrycznych mogą być przeprowadzane wyłącznie przez osoby o odpowiednich kwalifikacjach! Niepoprawnie wykonane naprawy mogą skutkować poważnym zagrożeniem dla użytkownika! Jeśli urządzenie jest użytkowane niezgodnie z przeznaczeniem lub błędnie obsługiwane bądź konserwowane, producent nie ponosi odpowiedzialności za ewentualne szkody!

 **UWAGA**

Nie odłączać urządzenia od sieci w trakcie procesu parzenia, ponieważ może to prowadzić do uszkodzenia urządzenia.

Urządzenie wyłączać dopiero, gdy nie pracuje!

 **UWAGA**

**Niebezpieczeństwo poparzenia!** Podczas przygotowania napoju oraz w trakcie procesów konserwacji lub odparowywania z urządzenia może wydostawać się para.

Jeśli jest to opisane, należy użyć lejka gorącej wody.

## 3. WSKAZÓWKI DOTYCZĄCE BEZPIECZEŃSTWA

### 3.1. Użycie zgodnie z przeznaczeniem

- Urządzenie może być stosowane wyłącznie do przewidzianego celu (użycie tylko w gospodarstwie domowym) i nie jest przeznaczone do użycia komercyjnego, które powoduje unieważnienie gwarancji (patrz warunki gwarancji).

### 3.2. Ogólne wskazówki dotyczące użytkowania

- Urządzenie musi być ustawione na suchej, równej i stabilnej powierzchni oraz może być użytkowane wyłącznie w pomieszczeniu. Urządzenia nie wolno stawiać na gorących powierzchniach ani w pobliżu nagrzewających się sprzętów (np. kuchenki, frytkownicy) czy otwartego ognia.
- Z urządzenia nie wolno korzystać w szafach ani innych zamkniętych meblach.
- Napięcie robocze i napięcie sieciowe muszą być zgodne. Specyfikacja została podana na tabliczce znamionowej.
- Urządzenia nie wolno używać na wysokościach powyżej 2000 m n.p.m.
- Nie korzystaj z urządzenia, jeśli kabel sieciowy bądź obudowa są uszkodzone. Kabel sieciowy nie może się stykać z gorącymi obiektami.
- Jeśli kabel sieciowy urządzenia jest uszkodzony, należy zlecić jego wymianę producentowi, serwisowi producenta lub analogicznie wykwalifikowanemu specjalistom, aby zapobiec zagrożeniom.
- Nie zanurzać urządzenia w wodzie.
- Nie moczyc wtyczki i chronić ją przed wilgocią.
- Wyciągając wtyczkę z gniazdka, nie ciągnąć za kabel.

- W przypadku awarii natychmiast wyjąć wtyczkę z gniazdka (nie ciągnąc przy tym za kabel ani za urządzenie).
- Przed przystąpieniem do konserwacji lub czyszczenia sprawdzić, czy urządzenie jest wyłączone, a wtyczka wyciągnięta z gniazdka. Również czyszczenie Click Cup w obszarze zaparacza i wsuwu może być wykonywane tylko wtedy, gdy urządzenie jest wyłączone, a wtyczka jest wyciągnięta.
- Nieprawidłowa obsługa, użycie niezgodne z przeznaczeniem lub nieprawidłowe naprawy wykluczają odpowiedzialność producenta za ewentualnie powstałe szkody. W takich wypadkach wygasają roszczenia gwarancyjne.
- Należy bezwzględnie przestrzegać wskazówek dotyczących czyszczenia i odkamieniania! Nieprzestrzeżenie tego wymogu powoduje wygaśnięcie roszczeń gwarancyjnych.
- Nigdy nie myć urządzenia ani jego części w zmywarce. Nieprzestrzeżenie tego wymogu powoduje wygaśnięcie roszczeń gwarancyjnych.
- Nie pozostawiać urządzenia włączonego, gdy nie jest używane.
- Jeśli urządzenie nie będzie używane przez kilka dni, należy wyciągnąć jego wtyczkę z gniazdka.
- Młynek do kawy urządzenia może być wykorzystywany tylko do mielenia palonych, nieprzetworzonych ziaren kawy, nigdy do innych produktów spożywczych! Wsypy-

wana do młynka kawa nie może zawierać ciał obcych, w przeciwnym razie wygasają uprawnienia z tytułu gwarancji.

- Jeśli zajdzie konieczność naprawy urządzenia (łącznie z wymianą kabla sieciowego), proszę najpierw skontaktować się z infolinią firmy NIVONA lub jej przedstawicielem, od którego zakupiono urządzenie, a po potwierdzeniu i uwzględnieniu części „Przygotowanie urządzenia do wysyłki” w rozdziale 11 niniejszej instrukcji przesłać sprzęt na adres **NIVONA Zentralkundendienst, Südwestpark 49, D-90449 Nürnberg.**

### 1.3.Ograniczenie dotyczące grona użytkowników

- Urządzenie może być używane przez dzieci od lat 8, osoby o ograniczonej sprawności fizycznej, sensorycznej i umysłowej oraz osoby nieposiadające odpowiedniej wiedzy i doświadczenia, o ile są one nadzorowane albo zostały pouczone o bezpiecznym użytkowaniu urządzenia i związanych z tym zagrożeniach. Dzieci nie mogą bawić się urządzeniem. Leżące w gestii użytkownika czynności związane z czyszczeniem i konserwacją mogą być powierzane dzieciom, o ile skończyły one 8 lat i są nadzorowane. Chronić urządzenie i kabel przyłączeniowy przed dostępem dzieci poniżej lat 8.

DE

GB

FR

NL

PL

RU

## 2. BUDOWA URZĄDZENIA

Pokrywa zbiornika na ziarna

Zasobnik na ziarna kawy

Regulator poziomu  
zmielenia

Przegródka na kabel (spód)

Tabliczka znamionowa (spód)

Dalsze informacje  
(spód)Zbiornik wody  
z pokrywąZbiornik  
wody

Click Cup

Zdemowalna  
powierzchnia na  
odstawianieDźwignia do otwierania/  
zamykania zaparzacza

## W zakresie dostawy:



Filtr do wody CLARIS

2 czerwone zawory filtrujące do CUBE 4'

Instrukcja obsługi

Warunki gwarancji

Miarka

2 tabletki czyszczące

Pasek testowy

(do pomiaru stopnia twardości wody)

## Obrotowy Click Cup

Część  
wewnętrzna  
dolnaCzęść  
wewnętrzna  
górnaLejek gorącej  
wody2 czerwone  
zawory  
filtrujące**UWAGA** Urządzenie może pracować wyłącznie z filtrem do wody CLARIS z czerwonym zaworem filtrującym!

Jeśli filtr jest wyposażony w inny niż czerwony zawór filtrujący, zastąpić dostępnym zaworem filtrującym jednym z dostarczonych, czerwonych zaworów filtrujących (rozdział 5.2., część „Ustawianie filtra”, strona 13)!



# 3.

Obsługa urządzenia 7

## 3. OBSŁUGA URZĄDZENIA

### 3.1. Wyświetlacz symboli (panel sterowania)

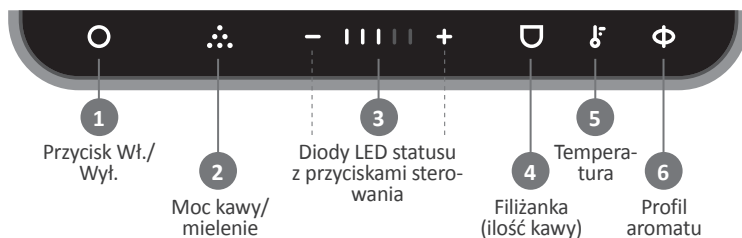

### 3.2. FUNKCJE PRZYCISKÓW SYMBOLI

Urządzenie NIVONA można obsługiwać za pomocą **PRZYCISKÓW SYMBOLI** na wyświetlaczu symboli. Aktywuje/dezaktywuje się je poprzez naciśnięcie aktualnie świeżącego się symbolu.



#### 1 Przycisk Wł./Wył.

- Włączanie i wyłączanie urządzenia (przytrzymać, aż wszystkie paski diod LED statusu wyświetlą się i zaczną świecić światłem ciągłym/gasnącym).
- Wyświetlanie statusu (np. gdy konieczny jest program konserwacji) (rozdział 8., strona 25)
- Zmiana ogólnych ustawień (trzykrotne naciśnięcie) (rozdział 4.1., strona 9)
- Uruchomienie programu konserwacji (trzykrotne naciśnięcie) (rozdział 7., strona 19)
- Wyświetlanie komunikatu systemu (kod koloru) (rozdział 8., strona 25)



#### 2 Moc kawy/mielenie

- Ustawienie mocy kawy, gdy Click Cup znajduje się pozycji mielenia a symbol mocy kawy świeci się (wyświetlanie paska diod LED statusu zmienić za pomocą – lub +)
- Uruchomienie procesu mielenia
- Anulowanie procesu mielenia

DE

GB

FR

NL

PL





RU







Urządzenie gotowe do pracy



#### Ilość kawy (Ustawienia fabryczne)

	Ristretto	(30 ml)
	Espresso	(40 ml)
	Lungo	(70 ml)
	Café Crème	(120 ml)
	Café Grande	(160 ml)

#### Temperatura

	NORMALNA
	WYSOKA
	MAKSYMALNA

#### Profil aromatu

	DYNAMIC
	CONSTANT
	INTENSE



#### 3 Diody LED statusu z przyciskami sterowania

- Wyświetlanie aktualnego statusu urządzenia i postępu procesu podczas mielenia i parzenia (gotowy do pracy, nagrzewa się, mieli, zaparza, oczyszcza się, ...)
- Wyświetlanie wybranych parametrów (moc kawy, ilość kawy, temperatura, profil aromatu, ...)
- Za pomocą przycisków sterowania –/+ można zmienić parametry aktualnie świecącego się symbolu



#### 4 Ilość kawy / filiżanka

- Uruchomienie przygotowania kawy z ustawionymi parametrami
- Anulowanie przygotowania kawy
- Ustawienie ilości kawy, gdy wybrany jest i świeci symbol filiżanki (wyświetlanie paska diod LED statusu zmienić za pomocą –/+)



#### 5 Temperatura

- Ustawienie temperatury, gdy wybrany jest i świeci symbol temperatury (wyświetlanie paska diod LED statusu zmienić za pomocą –/+)



#### 6 Profil aromatu

- Ustawienie profilu aromatu DYNAMIC, CONSTANT lub INTENSE, gdy jest wybrany i świeci symbol profilu aromatu (wyświetlanie paska diod LED statusu zmienić za pomocą –/+)

Również **w trakcie** uruchomionego procesu mielenia można zmienić moc kawy/ilość mielonego produktu poprzez naciśnięcie przycisków sterowania –/+ diod LED statusu, o ile świecą się symbole **mielenia** i –/+ diod LED statusu.

Proces mielenia można przerwać podczas mielenia naciskając symbol **mocy kawy / mielenia**.

Również **w trakcie** uruchomionego przygotowania kawy można zmienić ilość kawy poprzez naciśnięcie przycisków sterowania –/+ diod LED statusu, o ile świecą się symbole **filiżanki** i –/+ diod LED statusu.



















Przygotowanie napoju można przerwać poprzez naciśnięcie symbolu **filiżanki** podczas przygotowania napoju lub przez wielokrotne naciśnięcie filiżanki – (do momentu, gdy już pobrana ilość spadnie poniżej poziomu).

## 4. USTAWIENIA PODSTAWOWE

### 4.1. Ogólne ustawienia i programy konserwacji

Wszystkie następujące parametry można zmieniać, edytować lub sprawdzać w menu **USTAWIENIA / KONSERWACJA**. W tym celu należy wybrać odpowiedni kod koloru.

Każdy pasek diod LED statusu jest oddzielnym punktem menu w menu **USTAWIENIA / KONSERWACJA** i ma własny kod koloru.

Kod koloru Przycisk Wł./Wył.	Punkt menu USTAWIENIA / KONSERWACJA	Możliwości ustawień w ramach punktu menu
	Stopień twardości wody	Ustawienie stopnia twardości wody* Pasek testowy Stopień twardości Stopień twardości wody ≤ 1 czerwony punkt 1-7°  = stop. twardości wody 1 2 czerwone punkty 8-14°  = stop. twardości wody 2 3 czerwone punkty 15-21°  = stop. twardości wody 3 ≥ 4 czerwone punkty > 21°  = stop. twardości wody 4
	Filtr	Ustawienie trybu pracy z filtrem lub bez Praca bez filtra: Dioda LED statusu na -  + Praca z filtrem: Dioda LED statusu na + 
	Czyszczenie systemu	Tutaj można rozpocząć czyszczenie systemu (rozdział 7.1., strona 19)
	Odkamienianie systemu	Tutaj można rozpocząć odkamienianie systemu (rozdział 7.2., strona 21)
	Ustawienia fabryczne	Wszystkie ustawienia można zresetować do ustawienia fabrycznego Resetowanie Dioda LED statusu na -  + <b>NIE</b> ustawień fabrycznych Dioda LED statusu na +  + <b>TAK</b>
	Czas Auto off	Ustawianie automatycznego czasu wyłączenia  = 10 minut  = 2 godziny  = 30 minut  = 4 godziny  = 1 godzina

\* w przypadku pracy bez filtra

#### WSKAZÓWKA

Jeśli urządzenie było ustawione na pracę z filtrem, a teraz ma pracować bez filtra, należy zmienić ustawienie na pracę **bez** filtra.

Podczas użytkowania urządzenia bez filtra, należy podać stopień twardości wody, jeśli odbiega on od ustawienia fabrycznego (stopień twardości wody 4).

**UWAGA**

Ilość mielonego produktu reguluje się poprzez automatyczne ustawienie czasu mielenia.







Niebezpieczeństwo nadmiernego zmielenia przy ręcznym ustawieniu czasu mielenia! **Zalecamy pozostawienie czasu mielenia na średnim (automatycznym) ustawieniu.**



Przycisk  
Wł./Wył.



Trzykrotne  
naciśnięcie

Kod koloru Przycisk Wł./Wył.	Punkt menu USTAWIENIA / KONSERWACJA	Możliwości ustawień w ramach punktu menu
 <b>TURKUSOWY</b> 	<b>Odparowywanie</b>	Jeśli urządzenie musi zostać odesłane z powodu usterki, należy je wcześniej odparować, aby w systemie nie pozostały resztki wody. (rozdział 11., część „Przygotowanie urządzenia do wysyłki”, strona 28).
 <b>FIOLETOWY</b> 	<b>Czas mielenia</b>	Tutaj można wydłużyć lub skrócić czas mielenia (zmiany należy dokonywać wyłącznie w przypadku trwałych i znacznych odchyień w ilości mielonego produktu i najwcześniej po 100 procesach mielenia)   = <b>automatyczne</b> ustawienie czasu mielenia (ustawienie fabryczne; zalecane!)   = każdy słupek w lewo powoduje dalsze skracanie czasu mielenia i mielenie mniejszej ilości kawy mielonej (ręczne ustawianie czasu mielenia)   = każdy słupek w prawo powoduje dalsze wydłużenie czasu mielenia i mielenie większej ilości kawy (ręczne ustawianie czasu mielenia)

- 3 razy naciśnięcie przycisk Wł./Wył., aby przejść do menu **USTAWIENIA / KONSERWACJA**
- Poprzez naciśnięcie przycisków sterowania –/+ diod LED statusu można przechodzić między punktami menu / kodami koloru. Przycisk Wł./Wył. świeci w wybranym kolorze.
- Jeśli przycisk Wł./Wył. świeci się w żądanym kolorze, przełączyć na żądany punkt menu (kod koloru), naciskając krótko przycisk Wł./Wył. (przycisk Wł./Wył. miga w wybranym kodzie koloru)
- Ustawienie parametrów zmienić przyciskami –/+ diod LED statusu
- Krótko naciśnięcie przycisk Wł./Wył., aby zapisać zmienione ustawienie i opuścić punkt menu.

\* nie w przypadku resetu do ustawień fabrycznych



- 3 razy naciśnięcie przycisk Wł./Wył., aby opuścić menu **USTAWIENIA / KONSERWACJA** (lub poczekać na automatyczny limit czasu)\*

Urządzenie po **3 minutach** przełącza się w tryb czuwania.

Poprzez krótkie naciśnięcie przycisku Wł./Wył można opuścić tryb czuwania.

## 4.2. Ustawianie poziomu zmielenia

W celu zmiany poziomu zmielenia należy:

- Ustawić Click Cup w pozycji mielenia
- Naciśnięcie symbol *mocy kawy / mielenia*
- Gdy młynek mieli ziarna, poziom zmielenia można zmieniać poprzez przesuwanie regulatora (z lewej strony urządzenia) (w lewo = drobno, w prawo - grubo)



### WSKAZÓWKA

Podczas zmiany poziomu zmielenia zalecamy:

- dla jaśniejszych ziaren drobniejsze ustawienie (regulator bardziej w lewo),
- dla ciemniejszych ziaren grubsze ustawienie (regulator bardziej w prawo).

## 4.3. Aroma Balance System

Urządzenie NIVONA jest wyposażone w **Aroma Balance System**, który wydobywa z kawy optymalny aromat dla każdego gustu. Trzy profile aromatu: DYNAMIC, CONSTANT i INTENSE zapewniają różny smak kawy przy tych samych ziarnach, tej samej mocy i ilości wody.



Ustawienia podstawowe 11



### UWAGA

**Poziom zmielenia można przedstawiać wyłącznie, gdy młynek pracuje!**

Zależnie od stopnia wypalenia ziaren kawy można odpowiednio dostosować pracę młynka. **Zalecamy, aby zawsze pozostawiać młynek na średnim ustawieniu** i zmieniać ustawienia fabryczne tylko w razie potrzeby, ale najwcześniej po 100 mieleniach.



Click Cup w pozycji **mielenia**



Moc kawy/  
mielenie

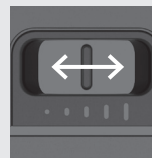

Ustawianie poziomu zmielenia



Profil aromatu



### Profil aromatu

- ||| + DYNAMIC
- |||| + CONSTANT
- ||||| + INTENSE

DE

GB

FR

NL

PL

RU

Przycisk Wł./  
Wyt.Urządzenie  
gotowe do  
pracy

### WSKAZÓWKA

Podczas pierwszego procesu mielenia/parzenia po uruchomieniu może się zdarzyć, że kawa mielona nie zostanie zmielona lub zmieli się jej zbyt mało, lub że kawa nie zostanie zaparzona lub zaparzy się jej zbyt mało.

- Proces mielenia uruchomić od nowa lub jeszcze raz zaparzyć

## 5. PIERWSZE URUCHOMIENIE

### 5.1. Przygotowanie

- Urządzenie wraz z dołączonymi częściami wyjąć z opakowania
- Ustawić urządzenie na równej, suchej powierzchni roboczej
- Click Cup, zbiornik na wodę i lejek gorącej wody przepłukać czystą wodą
- Podłączyć wtyczkę do poprawnie zainstalowanego gniazdka (nadmiar kabla pozostawić w przegródce)

Po pierwszym podłączeniu urządzenia do sieci znajduje się ono w trybie czuwania.

- Krótco nacisnąć przycisk Wł./Wyt., aby zakończyć tryb czuwania

Gdy wszystkie paski diod LED statusu świecą światłem stałym, urządzenie jest gotowe do pracy.

### 5.2. Pierwsze uruchomienie

Urządzenie może być używane bezpośrednio po napełnieniu zbiornika na ziarna i zbiornika na wodę bez zmiany ustawień, o ile nie powinno być używane z filtrem.

#### Napełnianie zbiornika na ziarna

- Napełnić zbiornik na ziarna nieprzetworzonymi, palonymi ziarnami kawy, niezawierającymi ciał obcych, zanieczyszczeń ani cukru, następnie ponownie starannie zamknąć pokrywę

## Ustawienie stopnia twardości wody\*

Podczas użytkowania urządzenia bez filtra, należy podać stopień twardości wody, **jeśli odbiega on od ustawienia fabrycznego** (stopień twardości wody 4).

- Na krótko zanurzyć w wodzie dołączony pasek testowy, strząsnąć nadmiar wody i odczytać rezultat testu po ok. 1 minucie
- W menu **USTAWIENIA / KONSERWACJA** (trzykrotne naciśnięcie przycisku wł./wył) wybrać kod koloru **NIEBIESKI** za pomocą przycisków sterujących –/+ diod LED statusu i przejść do menu **Stopień twardości wody**, naciskając krótko przycisk wł./wył. (przycisk Wł./Wył. miga na **NIEBIESKO**).
- Zmienić odczytany stopień twardości wody –/+ diod LED statusu

Pasek testowy	Stopień twardości	Stopień twardości wody (pasek diod LED statusu)
≤ 1 czerwony punkt	1 – 7°	 Stopień twardości wody 1
2 czerwone punkty	8 – 14°	 Stopień twardości wody 2
3 czerwone punkty	15 – 21°	 Stopień twardości wody 3
≥ 4 czerwone punkty	> 21°	 Stopień twardości wody 4 (ustawienie fabryczne)

- Krótko nacisnąć przycisk Wł./Wył., aby zapisać zmienione ustawienie i opuścić punkt menu (przycisk Wł./Wył. świeci na **NIEBIESKO**).
- 3 razy nacisnąć przycisk Wł./Wył., aby opuścić menu **USTAWIENIA / KONSERWACJA** (lub poczekać na automatyczny limit czasu)\*

## Ustawianie filtra

### Praca bez filtra

Urządzenie jest ustawione fabrycznie na **pracę bez filtra**. Jeśli urządzenie nadal działa w ten sposób, nie ma potrzeby dokonywania żadnych ustawień.

Podczas użytkowania urządzenia bez filtra, należy tylko podać stopień twardości wody, jeśli odbiega on od ustawienia fabrycznego (stopień 4) (część „Ustawienie stopnia twardości wody” na stronie 13).

\* w przypadku pracy bez filtra

Pierwsze uruchomienie 13



### UWAGA

Ustawienie **Praca z filtrem** nadpisuje ustawiony stopień twardości wody (>1). Może to prowadzić do uszkodzenia urządzenia przez zakamienie, gdy urządzenie pracuje bez filtra. W przypadku **pracy bez filtra** należy ponownie wybrać ustawienie w systemie, jeśli ustawienie fabryczne zostało raz zmienione.



Przycisk Wł./Wył. **NIEBIESKI**  
Stopień twardości wody



Przycisk Wł./Wył. **migający NA NIEBIESKO**  
Ustawienie/zmiana stopnia twardości wody

DE

GB

FR

NL

PL

RU

**UWAGA**

Filtr może być używany tylko przez program filtrowania – nie wcześniej!

**UWAGA**

Filtr włożyć **prosto** i nie przekrećać go

**WSKAZÓWKA**

Szczegóły dotyczące **obsługi urządzenia** są podane w rozdziale 3 na stronie 7.

**WSKAZÓWKA**

Jeśli urządzenie jest używane z filtrem, rzadziej trzeba je odkamieniać.

**WSKAZÓWKA**

Jeśli ustawiona jest **Praca z filtrem**, urządzenie jest jednak używane bez filtra lub odwrotnie, może wystąpić rozbieżność w ilości podczas przyrządzania wybranej ilości kawy.



Trzykrotne naciśnięcie



Przycisk Wł./Wył.  
**ZIELONY**  
Filtr



Lejek gorącej wody



Przycisk Wł./Wył.  
**ZIELONY migający**  
Ustawianie/  
zmiana filtra



Włożyć lejek gorącej wody do pozycji **zaparzania**

**Praca z filtrem**

W **pracy z filtrem** należy ustawić filtr:

**UWAGA** Urządzenie może pracować wyłącznie z filtrem do wody CLARIS z **czerwonym** zaworem filtrującym!

Jeśli filtr jest wyposażony w inny niż czerwony zawór filtrujący

- zastąpić dostępny zawór filtrujący jednym z dostarczonych, czerwonych zaworów filtrujących!



Wymowa-  
nie zaworu  
filtrującego



**Wkładanie czerwonego** zaworu filtrującego

- W menu **USTAWIENIA / KONSERWACJA** (trzykrotne naciśnięcie przycisku Wł./Wył.) wybrać kod koloru **ZIELONY** za pomocą przycisków sterujących -/+ diod LED statusu i przejść do menu **Filtr**, naciskając krótko przycisk Wł./Wył. (przycisk Wł./Wył. miga na **ZIELONO**).

**ZIELONY** - ||||| +

- Pasek diod LED statusu ustawić na + i potwierdzić przyciskiem wł./wył.

**ZIELONY** | |

- Sprawdzić, czy **czerwony zawór filtrujący** jest włożony do nowego filtra!
- Wyjąć **zbiornik na wodę**
- Nowy filtr ostrożnie wkręcić w uchwyt w zbiorniku na wodę za pomocą narzędzia montażowego na końcu miarki
- Zbiornik na wodę napełnić świeżą, zimną, niegazowaną wodą (nie napełniać wodą mineralną) **do maksymalnego poziomu**, ponownie umieścić zbiornik na wodę w urządzeniu. Nie wlewać żadnych innych cieczy ani cieczy gazowanych – w przeciwnym razie wygasa gwarancja urządzenia!
- Włożyć lejek gorącej wody do pozycji zaparzania
- Przesunąć dźwignię w dół do pozycji zaparzania, aż się zatrzaśnie

**ZIELONY** ||

- Ustawić wystarczająco duże naczynie (≥ 0,3 l) pod lejkiem gorącej wody
- Nacisnąć symbol **filiżanki**



ZIELONY  III

- Poczekać, aż z lejka gorącej wody przestanie wypływać woda, a następnie opróżnić naczynie
- Otworzyć zaparacz naciskając dźwignię do góry
- Wyjąć lejek gorącej wody

### Napełnianie zbiornika na wodę (do oznaczenia maks!)

- **Wyjąć** zbiornik na wodę, napełnić go świeżą, zimną, niegazowaną wodą (nie napełniać wodą mineralną) **do maksymalnego poziomu**, ponownie umieścić zbiornik na wodę w urządzeniu.

Nie wlewać żadnych innych cieczy ani cieczy gazowanych – w przeciwnym razie wygasa gwarancja urządzenia!

## 6. PRZYGOTOWANIE KAWY

### 6.1. Przyrządzanie kawy

Przygotowywanie kawy jest podzielone na dwa kroki:

#### 1. Mielenie ziaren kawy



Click Cup w pozycji **mielenia**

#### 2. Parzenie kawy



Click Cup w pozycji **parzenia**

Najpierw, po lewej stronie urządzenia mielone są ziarna kawy. Następnie po prawej stronie urządzenia parzona jest kawa.

Do obu procesów niezbędny jest Click Cup.

Przygotowanie kawy 15



Naczynie pod lejkiem gorącej wody

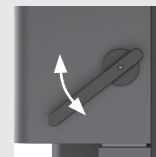

Dźwignia do otwierania/zamykania zaparacza



#### UWAGA

Podczas **pracy** urządzenia z **filtrem** należy napełnić zbiornik na wodę podczas pierwszego uruchomienia i podczas wymiany filtra **do maksymalnego poziomu!**

# 6.



Obrotowy Click Cup – część wewnętrzna **dolna**



Obrotowy Click Cup – część wewnętrzna **górną**



#### PORADA

Aby kawa pozostała gorąca, przede wszystkim Ristretto lub Espresso, zalecamy wcześniejsze podgrzanie filiżanki. W tym celu przed zmieleniem ziaren kawy przeprowadzić proces parzenia z pustym Click Cup i włączyć do filiżanki gorącą wodę.



DE

GB

FR

NL

PL

RU

**i WSKAZÓWKA**

Przed procesem mielenia, upewnij się, że w zbiorniku na ziarna kawy znajduje się wystarczająco dużo ziaren kawy.



Click Cup (część wewnętrzna dolna) w pozycji **mielenia**



Moc kawy/  
mielenie



Dioda LED statusu



Click Cup w pozycji **parzenia**



Dźwignia do otwierania/zamykania zaparzacza



Filiżanka pod Click Cup



Ilość kawy/  
uruchomienie przyrządzenia



Tempera-  
tura przyrządzenia



Profil  
aromatu



Dioda LED statusu

## 1. Mielenie ziaren kawy

- Ustawić Click Cup w pozycji mielenia
- **Ustawić moc kawy** za pomocą przycisków sterujących –/+ diod LED statusu
- Nacisnąć przycisk symboli **Moc kawy** aby uruchomić proces mielenia. Ziarna kawy mielą się.
- Wyjąć Click Cup

## 2. Parzenie kawy

- Włożyć Click Cup ze zmieloną kawą do pozycji mielenia
- Przesunąć dźwignię w dół do pozycji zaparzania, aż się zatrzaśnie
- Podłożyć filiżankę pod Click Cup
- **Ustawić ilość kawy** za pomocą przycisków sterujących –/+ diod LED statusu

### Ilość kawy (ustawienie fabryczne)

–       +	Ristretto	(30 ml)	–       +	Cafè Crème	(120 ml)
–      +	Espresso	(40 ml)	–       +	Cafè Grande	(160 ml)
–      +	Lungo	(70 ml)			

- Opcjonalnie: Ustawić **temperaturę** za pomocą przycisków sterujących –/+ diod LED statusu; w tym celu nacisnąć symbol temperatury a następnie ustawić za pomocą przycisków sterujących

### Temperatura

–       +	NORMALNA	–      +	WYSOKA	–       +	MAKSYMALNA
-----------	----------	----------	--------	-----------	------------

- Opcjonalnie: Ustawić **Profil aromatu\*** (DYNAMIC, CONSTANT, INTENSE) za pomocą przycisków sterujących –/+ diod LED statusu; w tym celu nacisnąć symbol profilu aromatu a następnie ustawić za pomocą przycisków sterujących

### Profil aromatu

–      +	DYNAMIC	–      +	CONSTANT	–       +	INTENSE
----------	---------	----------	----------	-----------	---------

\* (rozdział 4.3., Aroma Balance System”, strona 11)

- Uruchomić przygotowanie napoju naciskając symbol **filiżanki** (jeśli aktywny jest symbol temperatury lub profilu aromatu, należy 2x nacisnąć symbol **filiżanki**)
- Poczekać, aż przyrządzenie zakończy się (wszystkie paski diod LED statusu świecą światłem ciągłym)
- Wyjąć filiżankę, wyjąć zaparzaczkę poprzez otwarcie dźwigni do góry i wyjęcie Click Cup
- Wyrzucić wytloki przekręcając dolną część Click Cup (część wewnętrzną górną) i zutylizować.

NIVONA CUBE 4' przy następnym przygotowaniu kawy powraca do parametrów ustawionych dla poprzedniego przyrządzenia.

## 6.2. Programowanie live

Programowanie Live umożliwia ustawienie i zapisanie **ilości kawy** podczas trwającego przyrządzenia. Pozwala to na określenie odpowiedniej ilości na podstawie rozmiaru filiżanki. Dla każdej z 5 kaw (każdy pasek diod LED statusu) może zapisać indywidualnie zdefiniowaną ilość (w zakresie ilości możliwych do zapisywania) Fabrycznie ustawiona ilość jest nadpisana.

### 1. Mielenie ziaren kawy

(jak w rozdziale 6.1., część „1. Mielenie ziaren kawy”, strona 16)

### 2. Parzenie kawy

- Włożyć Click Cup ze zmieloną kawą do pozycji mielenia
- Przesunąć dźwignię w dół do pozycji zaparzania, aż się zatrzaśnie.
- Podłożyć filiżankę pod Click Cup
- Ustawić **temperaturę** i **profil aromatu** za pomocą przycisków sterujących -/+ diod LED statusu; w tym celu nacisnąć symbol temperatury/profilu aromatu a następnie ustawić za pomocą przycisków sterujących

Przygotowanie kawy 17

#### WSKAZÓWKA

Jeśli zbiornik jest pusty podczas przyrządzenia, symbol **filiżanki** i niebieski przycisk Wł./Wył. migają naprzemiennie. Po napełnieniu filiżanki można kontynuować przyrządzenie naciskając symbol **filiżanki** lub przerwać naciskając przycisk Wł./Wył.



Przycisk Wł./Wył.  
(**MIGAJĄCY na NIEBIESKO**) i **migająca filiżanka**

#### WSKAZÓWKA

Aby uniknąć trwałych zabrudzeń, Click Cup po użyciu opłukać czystą wodą a następnie wytrzeć.

 Ilość kawy	Ustawienie fabryczne	Zakres zapisanej ilości
 Ristretto	30 ml	20-40 ml
 Espresso	40 ml	40-60 ml
 Lungo	70 ml	60-80 ml
 Café Crème	120 ml	80-140 ml
 Café Grande	160 ml	140-240 ml



Click Cup w pozycji **parzenia**

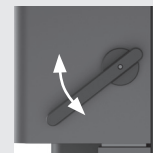

Dźwignia do otwarcia/zamykania zaparzaczką



Moc kawy/  
mielenie



Ilość kawy/  
uruchomienie  
przyrządzenia



Tempera-  
tura



Profil  
aromatu



Dioda LED  
statusu

**UWAGA**

Jeśli kawa mielona została zmielona zbyt drobno, kawa może nie wypłynąć z powodu zablokowania sitka. **Uważać na stopień zmielenia kawy mielonej!**

- Aby rozpocząć programowanie live przygotowania napoju, należy naciskać symbol **filiżanki** przez ok. 4 sekundy (aż wszystkie paski diod LED statusu zwiększą się).
- Jeśli osiągnie się pożądaną ilość kawy, ponownie krótko nacisnąć symbol **filiżanki** na koniec przyrządzenia
- Na koniec przyrządzania wyjąć filiżankę, otworzyć zaparzac poprzez otwarcie dźwigni do góry i wyjąć Click Cup
- Wyrzucić wytloki przekręcając dolną część Click Cup (część wewnętrzna górna) i zutylizować

Przyrządzona ilość kawy dla liczby pasków wyświetlanej na diodzie LED statusu jest teraz zapisywana na stałe (np. Espresso 50 ml). Każde kolejne przyrządzanie tego poziomu jest wykonywane z nowo zapisaną ilością.

### 6.3. Przygotowanie kawy mielonej

Przy przygotowaniu kawy mielonej nie ma potrzeby **1. mielenia ziaren kawy**.

- Jedną miarką (maks. 12 g) kawy mielonej napełnić Click Cup (część wewnętrzna dolna)
- Włożyć Click Cup do pozycji parzenia
- Przesunąć dźwignię w dół do pozycji zaparzania, aż się zatrzaśnie
- Podłożyć filiżankę pod Click Cup
- **Ustawić ilość kawy** (opcjonalnie **temperaturę** i **profil aromatu**) za pomocą przycisków sterujących -/+ diod LED statusu; w tym celu nacisnąć symbol temperatury/profilu aromatu a następnie ustawić za pomocą przycisków sterujących

☐ Ilość kawy (ustawienie fabryczne)			
- IIII +	Ristretto (30 ml)	- IIII +	Cafè Crème (120 ml)
- II +	Espresso (40 ml)	- IIIII +	Cafè Grande (160 ml)
- III +	Lungo (70 ml)		
☞ Temperatura			
- II +	NORMALNA	- III +	WYSOKA
		- IIIII +	MAKSYMALNA
☉ Profil aromatu			
- II +	DYNAMIC	- III +	CONSTANT
		- IIIII +	INTENSE





- Przygotowanie napoju uruchomić naciskając na symbol *filiżanki* (jeśli aktywny jest symbol temperatury lub profilu aromatu, należy 2x nacisnąć symbol *filiżanki*)
- Poczekać, aż przyrządzenie zakończy się (wszystkie paski diod LED statusu świecą światłem ciągłym)
- Wyjąć filiżankę, wyjąć zaparzacznik poprzez otwarcie dźwigni do góry i wyjęcie Click Cup
- Wyrzucić wytloki przekręcając dolną część Click Cup (część wewnętrzna górna) i zutylizować

## 7. CZYSZCZENIE I KONSERWACJA

### WSKAZÓWKA

Jeśli należy wyczyścić lub odkamienić urządzenie, przycisk Wł./Wył. **świeci** światłem **ciągłym** w kolorze **RÓŻOWYM** (Czyszczenie systemu) lub **ŻÓŁTYM** (Odkamienianie systemu). Można nadal przyrządzać napoje. Zalecamy jednak jak najszybsze przeprowadzenie programu konserwacji, aby nie ryzykować utraty gwarancji.

**Przypadkowo uruchomiony program czyszczenia można anulować, trzykrotnie naciskając na przycisk Wł./Wył. lub naciskając przycisk Wł./Wył. przez 2-3 sekundy**

### 7.1. Czyszczenie systemu

Jeśli należy oczyścić urządzenie, przycisk Wł./Wył. **świeci** światłem ciągłym na **RÓŻOWO**.

- Trzykrotnie nacisnąć przycisk Wł./Wył. świecący światłem ciągłym na **RÓŻOWO**, aby uruchomić program czyszczenia (przycisk Wł./Wył. świeci teraz na **RÓŻOWO**) lub
- w menu **USTAWIENIA / KONSERWACJA** (trzykrotne naciśnięcie przycisku Wł./Wył.) wybrać kod koloru **RÓŻOWY** za pomocą przycisków sterujących -/+ diod LED statusu i przejść do menu **Czyszczenie systemu**, naciskając krótko przycisk Wł./Wył. (przycisk Wł./Wył. miga na **RÓŻOWO**).

Czyszczenie i konserwacja 19

DE

GB

FR

NL

PL

RU

7.



Przycisk Wł./Wył.  
**RÓŻOWY**  
Czyszczenie systemu



Przycisk Wł./Wył.  
**ŻÓŁTY**  
Odkamienianie systemu



### UWAGA

**Nie wolno przerywać trwającego programu!**



### WSKAZÓWKA

Gdy system pracuje, diody LED statusu pulsują



Przycisk Wł./Wył.  
**RÓŻOWY**  
Czyszczenie systemu



Trzykrotne naciśnięcie



Filiżanka





Włożyć tabletkę czyszczącą do Click Cup



Click Cup w pozycji **parzenia**



Dźwignia do otwierania/zamykania zaparzacza



Naczynie pod Click Cup

### WSKAZÓWKA

Jeśli zbiornik jest pusty podczas procesu, symbol **filiżanki** i niebieski przycisk Wł./Wył. migają naprzemiennie. Po napełnieniu zbiornika, można kontynuować proces naciskając symbol **filiżanki**.



Przycisk Wł./Wył (MIGAJĄCY na NIEBIESKO) i migająca filiżanka

RÓŻOWY  - ||||| +

- Pasek diod LED statusu ustawić na + i potwierdzić przyciskiem wł./wył.

RÓŻOWY  | ||||



- Włożyć tabletkę czyszczącą do Click Cup (część wewnętrzna dolna)
- Włożyć Click Cup z tabletką czyszczącą do pozycji mielenia
- Wyjąć zbiornik na wodę, napełnić **do maksymalnego poziomu** świeżą, czystą wodą i ponownie go włożyć
- Przesunąć dźwignię w dół do pozycji zaparzania, aż się zatrzaśnie

RÓŻOWY  ||||| 

- Ustawić wystarczająco duże naczynie ( $\geq 0,3$  l) pod Click Cup
- Nacisnąć symbol **filiżanki**, aby rozpocząć czyszczenie

RÓŻOWY  |||||

- Otworzyć zaparzacza naciskając dźwignię do góry
- Wyjąć Click Cup i dokładnie spłukać zimną, czystą wodą
- Opłukany Click Cup ponownie włożyć do zaparzacza
- Przesunąć dźwignię w dół do pozycji zaparzania, aż się zatrzaśnie

RÓŻOWY  ||||| 

- Opróżnić naczynie
- Ustawić wystarczająco duże naczynie ( $\geq 0,3$  l) pod Click Cup
- Nacisnąć migający symbol **filiżanki**, aby kontynuować proces

RÓŻOWY  |||||

- Poczekać, aż z Click Cup przestanie wypływać woda.
- Otworzyć zaparzacza naciskając dźwignię do góry i opróżnić naczynie
- Wyjąć Click Cup i dokładnie spłukać zimną, czystą wodą

## 7.2. Odkamienianie systemu

### UWAGA

Do odkamieniania nigdy nie używać octu ani środków na bazie octu, tylko dostępnych w handlu **środków w płynie** do odkamieniania automatycznych ekspresów do kawy (zalecany: środek do odkamieniania w płynie NIVONA PREMIUM).

Przed rozpoczęciem procesu odkamieniania należy **wyjąć ze zbiornika na wodę filtr** (jeśli jest).

**Podczas odkamieniania przestrzegać poniżej podanej kolejności!**

Najpierw włączyć **wodę** do oznaczenia 0,5 l, a **następnie** dodać **środek odkamieniający**. **Nie wolno robić tego w odwrotnej kolejności!** Przestrzegać wskazówek od producenta środka odkamieniającego.

Jeśli należy odkamienić urządzenie, przycisk Wł./Wył. świeci światłem ciągłym na **ŻÓŁTO**.

- ▶ Trzykrotnie naciśnięcie przycisk Wł./Wył. świecący ciągle na **ŻÓŁTO**, aby uruchomić program odkamieniania (przycisk Wł./Wył. świeci teraz na **ŻÓŁTO**) lub
- ▶ w menu **USTAWIENIA / KONSERWACJA** (trzykrotne naciśnięcie przycisku Wł./Wył.) wybrać kod koloru **ŻÓŁTY** za pomocą przycisków sterujących -/+ diod LED statusu i przejść do menu **Odkamienianie systemu**, naciskając krótko przycisk Wł./Wył. (przycisk Wł./Wył. miga na **ŻÓŁTO**).

**ŻÓŁTY**  - ||||| +

- ▶ Pasek diod LED statusu ustawić na + i potwierdzić przyciskiem wł./wył.

**ŻÓŁTY**  |||||

- ▶ Najpierw napełnić zbiornik na wodę świeżą, czystą wodą (0,5 l) a potem środkiem odkamieniającym. **Nie wolno robić tego w odwrotnej kolejności!** Ponownie włożyć zbiornik na wodę.
- ▶ Włożyć lejek gorącej wody do pozycji zaparzania
- ▶ Przesunąć dźwignię w dół do pozycji zaparzania, aż się zatrzaśnie

**ŻÓŁTY**  ||||| 

- ▶ Ustawić wystarczająco duże naczynie (≥ 0,3 l) pod lejkiem gorącej wody
- ▶ Naciśnąć symbol **filizanki**, aby rozpocząć odkamienianie

### UWAGA

Pozostałości płynu odkamieniającego należy koniecznie usunąć z obudowy za pomocą wilgotnej ściereczki!

### WSKAZÓWKA

Gdy system pracuje, diody LED statusu pulsują



Przycisk Wł./Wył. **ŻÓŁTY**  
Odkamienianie systemu



Trzykrotne naciśnięcie



Lejek gorącej wody

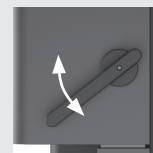

Dźwignia do otwierania/zamykania zaparzacza



Naczynie pod lejkiem gorącej wody

### WSKAZÓWKA

Podczas użycia środka do odkamieniania w płynie NIVONA PREMIUM:

- ▶ włączyć 0,5 l świeżej, czystej wody do zbiornika na wodę
- ▶ Napełnić zbiornik na wodę środkiem do odkamieniania w płynie NIVONA PREMIUM do oznaczenia 0,6 l

**i WSKAZÓWKA**

Jeśli zbiornik jest pusty podczas procesu, symbol **filizanki** i niebieski przycisk Wł./Wył. migają naprzemiennie. Po napełnieniu zbiornika, można kontynuować proces naciskając symbol **filizanki**.



Przycisk Wł./Wył.  
(MIGAJĄCY  
na NIEBIESKO) i  
migająca filizanka

ŻÓŁTY   

- Opróżnić naczynie
- Ustawić wystarczająco duże naczynie ( $\geq 0,3$  l) pod lejkiem gorącej wody
- Nacisnąć symbol **filizanki**, aby rozpocząć odkamienianie. Ten krok powtarzać tak długo, aż zbiornik na wodę będzie pusty.

ŻÓŁTY  

- Wyjąć zbiornik na wodę, optukać świeżą, czystą wodą
- Napełnić zbiornik na wodę świeżą, czystą wodą (0,5 l) i ponownie go włożyć

ŻÓŁTY   

- Opróżnić naczynie
- Ustawić wystarczająco duże naczynie ( $\geq 0,3$  l) pod lejkiem gorącej wody
- Nacisnąć symbol **filizanki**, aby kontynuować odkamienianie

ŻÓŁTY  

- Wyjąć zbiornik na wodę, optukać świeżą, czystą wodą
- Napełnić zbiornik na wodę świeżą, czystą wodą (0,5 l) i ponownie go włożyć

ŻÓŁTY   

- Opróżnić naczynie
- Ustawić wystarczająco duże naczynie ( $\geq 0,3$  l) pod lejkiem gorącej wody
- Nacisnąć symbol **filizanki**, aby kontynuować odkamienianie

ŻÓŁTY  

- Wyjąć zbiornik na wodę, optukać świeżą, czystą wodą
- Napełnić zbiornik na wodę **do maksymalnego poziomu** świeżą, czystą wodą i ponownie go włożyć

ŻÓŁTY  

- Opróżnić naczynie
- Otworzyć zaparzac naciskając dźwignię do góry
- Wyjąć lejek gorącej wody i optukać go świeżą, czystą wodą



### 7.3. Płukanie Click Cup

Click Cup należy regularnie i w przypadku widocznych zanieczyszczeń lub pozostałości po kawie czyścić pod bieżącą wodą. Nie używać przy tym żadnych środków czyszczących, a jedynie czystej, **ciepłej** wody!

- Click Cup czyścić pod bieżącą, ciepłą wodą a **następnie wytrzeć suchą ściereczką**

### 7.4. Regularne czyszczenie ręczne

- Obudowę wewnątrz i od zewnątrz oraz wyjmowaną powierzchnię na odstawianie czyścić wyłącznie za pomocą miękkiej, wilgotnej ściereczki lub środka czyszczącego
- Zbiornik na wodę należy codziennie płukać czystą wodą i ponownie napełniać świeżą, czystą wodą

### 7.5. Zmiana filtra

Po przepływie ok. 50 l wody filtr zużywa się. Przycisk Wł./Wył. świeci światłem ciągłym w kolorze **ZIELONYM** w celu wymiany filtra.



**UWAGA** Urządzenie może pracować wyłącznie z filtrem do wody CLARIS z **czerwonym** zaworem filtrującym!

Jeśli filtr jest wyposażony w inny niż czerwony zawór filtrujący

- zastąpić dostępny zawór filtrujący jednym z dostarczonych, czerwonych zaworów filtrujących!
- Przy wymianie filtra, wyjąć czerwony zawór filtrujący ze starego filtra i (tak długo, jak jest nienaruszony) w razie potrzeby wymienić na nowy filtr



Wycinanie zaworu filtrującego



Wkładanie czerwonego zaworu filtrującego

- Trzykrotnie nacisnąć przycisk Wł./Wył. świecący światłem ciągłym na **ZIELONO**, aby rozpocząć zmianę filtra (przycisk Wł./Wył. świeci teraz na **ZIELONO**) lub
- w menu **USTAWIENIA / KONSERWACJA** (trzykrotne naciśnięcie przycisku Wł./Wył.) wybrać kod koloru **ZIELONY** za pomocą przycisków sterujących -/+ diod LED statusu i przejść do menu **Filtr**, naciskając krótko przycisk Wł./Wył. (przycisk Wł./Wył. miga na **ZIELONO**)



#### UWAGA

**Nigdy nie zanurzać urządzenia w wodzie!**

Do czyszczenia nie używać środków ściernych.

Do specjalnego czyszczenia monitorów i wrażliwych powierzchni należy używać wyłącznie ściereczek z mikrofibry, aby uniknąć zarysowania wyświetlacza symboli (panelu sterowania)!



#### UWAGA

**Również czyszczenie w obszarze zaparzacza i wsuwu Click Cup może być wykonywane tylko wtedy, gdy urządzenie jest wyłączone, a wtyczka jest wyciągnięta.**



#### WSKAZÓWKA

Przestrzegać poniższych wskazówek dotyczących czyszczenia. W bezpośrednim otoczeniu produktów spożywczych należy zachować najwyższy stopień czystości. Od czasu do czasu użyć niewielkiej ilości wody z mydłem, aby wyczyścić wyjmowaną powierzchnię na odstawianie.



#### UWAGA

Filtr włożyć **prosto** i nie przekreślać go.

Przy mniejszym zużyciu wody filtr należy wymieniać najpóźniej po dwóch miesiącach. Przycisk Wł./Wył. nie jest wtedy podświetlony. Za pomocą tarczy obrotowej na głowicy filtra (wskazanie miesięcy) można ustawić datę wymiany.

DE

GB

FR

NL

PL

RU



**i WSKAZÓWKA**

Dalej można przyrządzać napoje. Zalecamy jednak, by zawsze niezwłocznie wymieniać filtr.

Gdy system pracuje, diody LED statusu pulsują



Przycisk Wł./Wył.  
**ZIELONY**  
Zmiana filtra



Trzykrotne naciśnięcie



Lejek gorącej wody



Wykręcanie /  
wkręcanie filtra w  
zbiorniku na wodę



Filiżanka



Naczynie pod  
lejkem gorącej  
wody

ZIELONY  - ||||| +

- Pasek diod LED statusu ustawić na + i potwierdzić przyciskiem wł./wył.

ZIELONY  |||

- Sprawdzić, czy **czzerwony zawór filtrujący** jest włożony do nowego filtra!
- Wyjąć **zbiornik na wodę** i opróżnić go
- Stary filtr ostrożnie wykręcić z uchwytu w zbiorniku za pomocą narzędzia montażowego na końcu miarki i wyrzucić do odpadów gospodarstwa domowego
- Nowy filtr ostrożnie wkręcić w uchwyt w zbiorniku na wodę za pomocą narzędzia montażowego na końcu miarki
- Zbiornik na wodę napełnić świeżą, zimną, niegazowaną wodą (nie napełniać wodą mineralną) **do maksymalnego poziomu**, ponownie umieścić zbiornik na wodę w urządzeniu.  
Nie wlewać żadnych innych cieczy ani cieczy gazowanych – w przeciwnym razie wygasa gwarancja urządzenia!
- Włożyć lejek gorącej wody do pozycji zaparzania
- Przesunąć dźwignię w dół **do pozycji zaparzania, aż się zatrzaśnie**







ZIELONY  ||| 

- Ustawić wystarczająco duże naczynie ( $\geq 0,3$  l) pod lejkiem gorącej wody
- Nacisnąć symbol **filiżanki**, aby rozpocząć wymianę filtra

ZIELONY  |||

- Poczekać, aż z lejka gorącej wody przestanie wypływać woda, a następnie opróżnić naczynie
- Otworzyć zaparzacznik naciskając dźwignię do góry
- Wyjąć lejek gorącej wody

## 8. KOMUNIKAT SYSTEMU

Kod koloru Komunikat systemu Przycisk Wł./Wył.	Przyczyna	Usunięcie problemu
 +  <b>NIEBIESKI</b> <i>filizanka</i> <b>migający</b> <i>migająca</i>	<b>Brak wody</b>	Napełnić zbiornik na wodę świeżą, czystą wodą i w razie potrzeby kontynuacji nacisnąć symbol <i>filizanki</i>
	<b>Flow timeout</b> <b>Kawa zmielona zbyt drobno</b>	Ustawić grubszy stopień zmielenia (rozdział 4.2, strona 11)
	<b>Flow timeout</b> <b>Kawa zmielona zatyka wylot</b>	Przepłukać Click Cup (rozdział 7.3., strona 23) i wyczyścić system (rozdział 7.1., strona 19)
	<b>System zakamieniony</b>	Odkamienić system (rozdział 7.2., strona 21)
 <b>ZIELONY</b>	<b>Należy zmienić filtr</b>	Zmienić filtr (rozdział 7.5., strona 23)
 <b>ŻÓŁTY</b>	<b>Należy odkamienić system</b>	Odkamienić system (rozdział 7.2., strona 21)
 <b>RÓŻOWY</b>	<b>Należy oczyścić system</b>	Wyczyścić system (rozdział 7.1., strona 19)
 +  <b>migający NA</b> <i>Status LED</i> <b>CZERWONO</b> <i>miga</i>	<b>Błąd systemu</b>	Odłączyć urządzenie od sieci i podłączyć ponownie.  Jeśli błąd dalej się wyświetla, zadzwonić na infolinię serwisową NIVONA.

DE

GB

FR

NL

PL

RU

## 9. SAMODZIELNE USUWANIE PROBLEMÓW

Jeżeli urządzenie nie będzie działać prawidłowo, można skorzystać z zawartych w poniższej tabeli możliwych przyczyn problemów i możliwości ich usuwania.

Jeśli system wykryje błąd, czerwony przycisk Wł./Wył. i diody LED statusu migają.

- Wyłączyć urządzenie
- Wyciągnąć wtyczkę



### UWAGA

Jeśli wystąpi błąd lub nie będzie możliwe samodzielne usunięcie problemu, należy skontaktować się ze sprzedawcą lub odwiedzić dział serwisowy na stronie [www.nivona.com](http://www.nivona.com).

### Tabliczka znamionowa (przykładowa)

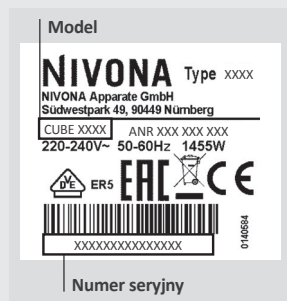

Do szybkiego i kompetentnego rozpatrzenia zgłoszenia potrzebne są następujące dane

- Model produktu NIVONA
- Numer seryjny
- Kod koloru błędu





Problem	Przyczyna	Usunięcie problemu
Kawa wypływa jedynie kroplami	Możliwe zakamienienie systemu	Przeprowadzić odkamienianie z wysoką dawką środka (rozdział 7.2., strona 21)
	Zbyt drobny stopień zmielenia	Ustawić grubszy stopień zmielenia (rozdział 4.2, strona 11)
	Zbyt drobno zmielona kawa	Użyć grubiej zmielonej kawy
	Wsypano za dużo mielonej kawy	Wsypać mniej mielonej kawy
	Sitko Click Cup jest zatkane	Przepłukać Click Cup (rozdział 7.3., strona 23) przeprowadzić czyszczenie systemu (rozdział 7.1., strona 19)
	Tamper jest zakamieniony	Przeprowadzić odkamienianie (rozdział 7.2., strona 21)
Brak „pianki” na kawie	Zaparzacz zatkany	Przepłukać Click Cup (rozdział 7.3., strona 23) przeprowadzić czyszczenie systemu (rozdział 7.1., strona 19)
	Nieodpowiedni rodzaj ziaren kawy	Zmienić rodzaj ziaren kawy
	Ziarna nie są świeżo palone	Użyć świeżych ziaren
Głośna praca młynka	Stopień zmielenia nie jest dopasowany do ziaren kawy	Zoptymalizować stopień zmielenia (rozdział 4.2., strona 11)
	Ciała obce, np. kamyki, w młynku	Zadzwonić na infolinię serwisową NIVONA; nadal można zaparzać kawę mieloną
Kawa jest za zimna (zwłaszcza Ristretto i Espresso)	Filiżanki zbyt zimne / nie są podgrzane	Ustawić temperaturę na <b>MAKSIMUM</b> ☺ <b>-       +</b>
		Przed mieleniem ziaren kawy przeprowadzić proces parzenia z pustym Click Cup, aby podgrzać filiżankę i system (wylać wodę przed przygotowaniem napoju)
Trwałe i znaczne odchylenia w ilości mielonego produktu Za dużo / za mało kawy mielonej w Click Cup	Czas mielenia zbyt długi / zbyt krótki	<b>Zadzwonić na infolinię serwisową NIVONA!</b> W razie potrzeby skrócić/wydłużyć czas mielenia (rozdział 4.1., tabela, strona 10)

Samodzielne usuwanie problemów 27

**i WSKAZÓWKA**

Aby unikać problemów, należy przestrzegać poniższych zaleceń:

- w celu napełniania zawsze wyjąć zbiornik na wodę z urządzenia
- nie przechowywać ziaren kawy w lodówce

DE

GB

FR

NL

PL

RU



10.

## 10. ASORTYMENT AKCESORIÓW I KAW

Nasz aktualny asortyment akcesoriów i kaw można znaleźć na stronie [www.nivona.com](http://www.nivona.com).

11.

## 11. SERWISOWANIE I GWARANCJA

Jeśli urządzenie ze względu na usterkę trzeba przesać do serwisu, należy je najpierw odparować, aby w systemie nie pozostały resztki wody.

### Przygotowanie urządzenia do wysyłki | Odparowywanie urządzenia

- w menu **USTAWIENIA / KONSERWACJA** (trzykrotne naciśnięcie przycisku Wł./Wył.) wybrać kod koloru **TURKUSOWY** za pomocą przycisków sterujących -/+ diod LED statusu i przejść do menu **Odparowywanie**, naciskając krótko przycisk Wł./Wył. (przycisk Wł./Wył. miga na **TURKUSOWO**).

TURKUSOWY  - ||||| +

- Pasek diod LED statusu ustawić na + i potwierdzić przyciskiem wł./wył.

TURKUSOWY  |||

- Opróżnić zbiornik na wodę i ponownie go włożyć

TURKUSOWY  |||

- Włożyć lejek gorącej wody do pozycji zaparzania
- Przesunąć dźwignię w dół do pozycji zaparzania, aż się zatrzaśnie

TURKUSOWY  ||| 

- Ustawić wystarczająco duże naczynie (≥ 0,3 l) pod lejkiem gorącej wody
- Nacisnąć symbol **filizanki**, aby rozpocząć odparowywanie

TURKUSOWY  |||||

- Opróżnić zbiornik na wodę i ponownie go włożyć
- Otworzyć zaparacz naciskając dźwignię do góry\*
- Wyjąć lejek gorącej wody

- Jeśli to możliwe, opróżnić zbiornik na ziarna kawy
- Click Cup zapakować osobno
- Jeśli to możliwe, zapakować urządzenie w oryginalne opakowanie (nie ponosimy odpowiedzialności za szkody transportowe)

\* Urządzenie wyłącza się automatycznie

### UWAGA

Nie wolno przerywać trwającego programu!

Podczas odparowywania nie wolno wyjmować zbiornika na wodę!

Program odparowywania można przeprowadzić wyłącznie z dostarczonym lejkiem gorącej wody (niebezpieczeństwo poparzenia)!

### WSKAZÓWKA

Gdy system pracuje, diody LED statusu pulsują



### WARUNKI GWARANCJI I SERWISU

Szczegółowe warunki gwarancji i serwisu są podane w dołączonym arkuszu informacyjnym.



Trzykrotne naciśnięcie



Przycisk Wł./Wył.  
**TURKUSOWY**  
Odparowywanie



# 12.

Opakowanie i utylizacja 29  
Dane techniczne

## 12. OPAKOWANIE I UTYLIZACJA

Do celu zabezpieczenia na wypadek transportu do serwisu należy zachować kompletne oryginalne opakowanie urządzenia.

Urządzenia elektryczne i elektroniczne zawierają wiele nadających się do przetworzenia lub szkodliwych dla środowiska materiałów, dlatego nie można ich utylizować razem z odpadami komunalnymi. Utylizacja razem z odpadami domowymi bądź nieprawidłowe obchodzenie się z wyrzuconym sprzętem może mieć negatywny wpływ na ludzkie zdrowie i środowisko. Uszkodzonego urządzenia w żadnym wypadku nie wolno utylizować z odpadami gospodarstwa domowego, ale należy przekazać je do wyznaczonego lokalnego miejsca zbiórki starych urządzeń elektrycznych i elektronicznych.

Blizsze informacje można uzyskać w miejscowym urzędzie gminy, u firmy utylizującej odpady lub u przedstawiciela, u którego zakupiono urządzenia. Wkłady filtra można utylizować z odpadami z gospodarstwa domowego.

DE

GB

FR

NL

PL

RU

# 13.

## 13. DANE TECHNICZNE

Napięcie	220-240 V AC, 50-60 Hz
Moc	1455 W
Oznaczenie zgodności	CE
Maks. statyczne ciśnienie pompy	15 bar
Pojemność zbiornika na wodę	ok. 1,4 l
Pojemność zbiornika na ziarna	ok. 250 g
Pojemność zbiornika na fusy	1 porcja
Długość kabla	ok. 1,1 m
Masa	ok. 5 kg
Wymiary (szer. x wys. x gł.)	ok. 21 x 32 x 21 cm



## ДОБРО ПОЖАЛОВАТЬ В СЕМЬЮ NIVONA!

Благодарим вас за доверие и выбор качественного продукта NIVONA.

**СПАСИБО** Вам от всей души!

Чтобы эксплуатация кофемашины NIVONA была приятной и удобной, внимательно изучите данную инструкцию. При первом вводе аппарата в эксплуатацию соблюдайте правила техники безопасности.

Аккуратно храните инструкцию по эксплуатации в безопасном месте. Она может понадобиться при возникновении вопросов или для передачи аппарата другим пользователям.

Желаем Вам приятно провести время в компании с кофемашиной NIVONA и отличным ароматным кофе.

С наилучшими пожеланиями, команда NIVONA!



## ИСПОЛЬЗУЕМЫЕ СИМВОЛЫ

В этой инструкции применяются следующие символы:



### ВНИМАНИЕ

Этот символ указывает на возможную опасность.



### УКАЗАНИЕ

Этот символ предупреждает о возможных особенностях.



### СОВЕТ

Данным символом обозначаются дополнительные советы.



С помощью данного QR-кода можно перейти к видеороликам по сервисному обслуживанию, инструкциям и советам по данной кофемашине.

**СОДЕРЖАНИЕ**

<b>1. ПРАВИЛА ТЕХНИКИ БЕЗОПАСНОСТИ.....</b>	<b>4</b>
1.1. Применение по назначению .....	4
1.2. Общие указания для пользователя ....	4
1.3. Ограничение круга пользователей.....	5
<b>2. ЭЛЕМЕНТЫ УПРАВЛЕНИЯ .....</b>	<b>6</b>
<b>3. ПРИМЕНЕНИЕ КОФЕМАШИНЫ .....</b>	<b>7</b>
3.1. Дисплей с символами (панель управления) .....	7
3.2. Функции кнопок с символами .....	7
<b>4. ОСНОВНЫЕ НАСТРОЙКИ .....</b>	<b>9</b>
4.1. Общие настройки и программы обслуживания .....	9
4.2. Настройка степени помола .....	11
4.3. Aroma Balance System.....	11
<b>5. ПЕРВЫЙ ВВОД В ЭКСПЛУАТАЦИЮ .....</b>	<b>12</b>
5.1. Подготовка .....	12
5.2. Первый запуск .....	12
<b>6. ПРИГОТОВЛЕНИЕ КОФЕ.....</b>	<b>15</b>
6.1. Приготовление кофе .....	15
6.2. Прямое программирование .....	17
6.3. Приготовление молотого кофе .....	18
<b>7. ОЧИСТКА И ОБСЛУЖИВАНИЕ .....</b>	<b>19</b>
7.1. Очистка системы.....	19
7.2. Удаление накипи .....	21
7.3. Промывка Click Cup .....	23
7.4. Регулярная ручная очистка .....	23
7.5. Замена фильтра .....	23
<b>8. СИСТЕМНЫЕ УВЕДОМЛЕНИЯ .....</b>	<b>25</b>
<b>9. САМОСТОЯТЕЛЬНОЕ УСТРАНЕНИЕ ПРОБЛЕМ.....</b>	<b>26</b>
<b>10. АССОРТИМЕНТ ПРИНАД- ЛЕЖНОСТЕЙ И КОФЕ.....</b>	<b>28</b>
<b>11. СЕРВИСНОЕ ОБСЛУЖИВАНИЕ И ГАРАНТИЙНЫЕ ОБЯЗАТЕЛЬСТВА .....</b>	<b>28</b>
<b>12. УПАКОВКА И УТИЛИЗАЦИЯ .....</b>	<b>29</b>
<b>13. ТЕХНИЧЕСКИЕ ХАРАКТЕРИСТИКИ .....</b>	<b>29</b>

DE

GB

FR

NL

PL

RU

**⚠ ВНИМАНИЕ**

Ремонт электрического оборудования разрешено проводить только квалифицированному персоналу! Непрофессиональный ремонт может подвергнуть опасности пользователя! При использовании аппарата не по назначению, неправильном техническом обслуживании или управлении, компания не несет ответственности за возможный ущерб!

**⚠ ВНИМАНИЕ**

Во время процесса заваривания не отсоединяйте кофемашину от сети питания, это может привести к повреждениям кофемашины. Отключайте кофемашину только после завершения процесса приготовления кофейного напитка!

**⚠ ВНИМАНИЕ**

**Опасность ожога!** При приготовлении напитка, а также во время процессов обслуживания или при удалении влаги из кофемашины может выделяться пар.

Обязательно пользуйтесь воронкой для горячего фильтрования, если указано в описании.

## 1. ПРАВИЛА ТЕХНИКИ БЕЗОПАСНОСТИ

### 1.1. Применение по назначению

- Данную кофемашину разрешается использовать только по назначению (применение только в домашнем хозяйстве). Она не предназначена для коммерческой эксплуатации. В противном случае претензии в отношении гарантийных обязательств будут недействительны (см. прилагаемые условия предоставления гарантии).

### 1.2. Общие указания для пользователя

- Установите аппарат на сухую, ровную и прочную поверхность и используйте его только в помещениях. Не устанавливайте аппарат на горячие поверхности, рядом с нагревающимися приборами (например, плитой или фритюрницей) или источником открытого огня.
- Запрещено устанавливать данный аппарат в шкафах или закрытых элементах мебели.
- Напряжение сети должно совпадать с рабочим напряжением. См. заводскую табличку на аппарате.
- Данный аппарат запрещается эксплуатировать на высоте более 2000 м над уровнем моря.
- Запрещается использовать аппарат в случае повреждения сетевого кабеля или корпуса. Не допускайте соприкосновения сетевого кабеля с горячими предметами.
- В случае повреждения сетевого кабеля замените его, обратившись к изготовителю кофемашины, в его сервисную службу или к квалифицированному специалисту, с целью предотвращения опасных ситуаций.
- Запрещается погружать аппарат в воду.
- Исключите попадание воды на сетевой штекер и защитите его от влажности.
- Извлекая сетевой штекер из розетки, не дергайте аппарат за сетевой кабель.

- При обнаружении неисправности немедленно извлеките сетевой штекер (не тяните его за кабель и не вытягивайте аппаратом).
- Перед выполнением техобслуживания и очистки убедитесь, что аппарат выключен и сетевой штекер извлечен из розетки. Очистку в области варочного блока и выдвижного элемента для Click Cup разрешается проводить только в том случае, если кофемашина выключена и отсоединена от сети.
- Изготовитель не несет ответственности за возможные повреждения, возникшие в результате неправильного обслуживания, ненадлежащего применения кофемашины, а также ее неквалифицированного ремонта. В этих случаях гарантийное обслуживание машины не производится.
- В обязательном порядке соблюдайте указания по очистке и удалению накипи! В случае несоблюдения рекомендаций претензии по гарантии не принимаются.
- Никогда не мойте аппарат или его отдельные элементы в посудомоечной машине. В случае несоблюдения рекомендаций претензии по гарантии не принимаются.
- Не включайте аппарат без необходимости.
- На время длительного отсутствия всегда отключайте аппарат от сети питания.
- Используйте встроенную кофемолку только для перемалывания обжаренных и необработанных кофейных зерен; не используйте ее для других продуктов! Следите за тем, чтобы среди кофейных зерен не попадалось посторонних предметов; в противном случае претензии по гарантии не принимаются.
- При необходимости ремонта (включая замену сетевого кабеля) кофемашины свяжитесь с отделом сервисного обслуживания клиентов NIVONA или с дилером, у которого Вы приобрели кофемашину, и после консультации, соблюдая указания из раздела 11 «Подготовка кофемашины к отправке», отправьте ее по адресу: **NIVONA Zentralkundendienst, Südwestpark 49, D-90449 Nürnberg, Германия.**

### 1.3. Ограничение круга пользователей

- Данный аппарат не предназначен для использования детьми младше 8 лет и лицами с ограниченными физическими, сенсорными или умственными способностями, включая лиц, не имеющих достаточных знаний или опыта, за исключением тех случаев, когда они были проинструктированы на предмет использования данного аппарата и ознакомлены с возможными опасностями или находятся под присмотром лиц, отвечающих за их безопасность. Детям запрещено играть с кофемашиной. Очистка и техобслуживание аппарата не должны выполняться детьми, если им меньше 8 лет и они не находятся под присмотром взрослых. Исключите доступ к кофемашине и соединительным проводам для детей младше 8 лет.

DE

GB

FR

NL

PL

RU

## 2. ЭЛЕМЕНТЫ УПРАВЛЕНИЯ

Крышка контейнера для зерен

Контейнер для зерен

Регулятор степени помола

Барaban для сетевого кабеля (с нижней стороны)

Заводская табличка (с нижней стороны)

Дополнительная информация (нижняя сторона)

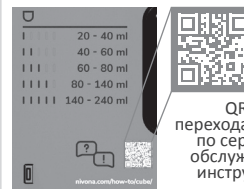

QR-код для перехода к видео по сервисному обслуживанию, инструкциям и советам

Крышка бака для воды

Бак для воды

Click Cup

Съемный поддон для чашек

Рычаг для открывания / закрывания варочного блока

### В комплект поставки входит:



CLARIS Фильтр питьевой воды  
2 красных клапана фильтра для CUBE 4<sup>+</sup>  
Инструкция по эксплуатации  
Условия предоставления гарантийных обязательств  
Порционная ложка  
2 чистящие таблетки  
Тест-полоски (для измерения жесткости воды)

Вращающийся блок Click Cup



Внутренняя часть внизу

Внутренняя часть сверху

Воронка для горячего фильтрования



2 красных клапана фильтра



**ВНИМАНИЕ** Кофемашину разрешается эксплуатировать только с водяным фильтром CLARIS с красным клапаном фильтра!

Если фильтр оснащен другим, не красным клапаном, замените имеющийся клапан фильтра входящим в комплект поставки красным клапаном фильтра (раздел 5.2., пункт «Настройка фильтра», страница 13)!



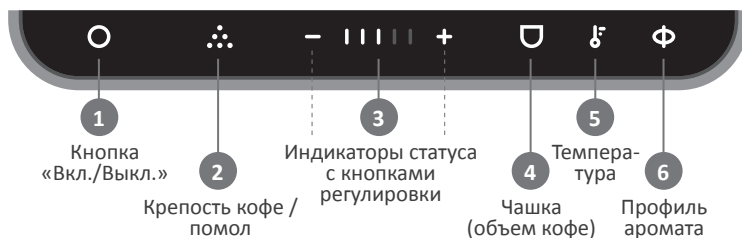

### 3. ПРИМЕНЕНИЕ КОФЕМАШИНЫ

#### 3.1. Дисплей с символами (панель управления)



#### 3.2. Функции кнопок с символами

Кофемашиной NIVONA можно управлять с помощью **КНОПОК С СИМВОЛАМИ** на дисплее с символами. При нажатии подсвеченный в данный момент символ активируется / выбирается.

	<p><b>1 Кнопка «Вкл./Выкл.»</b></p> <ul style="list-style-type: none"> <li>• Включение и выключение кофемашины (удерживать нажатой, пока все полосы светодиодных индикаторов не заполнятся и не будут светиться постоянно / погаснут)</li> <li>• Индикатор статуса (например, если необходимо выполнить программу обслуживания) (раздел 8., страница 25)</li> <li>• Изменение общих настроек (тройное касание) (раздел 4.1., страница 9)</li> <li>• Запуск программы обслуживания (тройное касание) (раздел 7., страница 19)</li> <li>• Отображение системного уведомления (цветовой код) (раздел 8., страница 25)</li> </ul>
	<p><b>2 Крепость кофе / помол</b></p> <ul style="list-style-type: none"> <li>• Настройка крепости кофе, если блок Click Cup находится в положении помола и символ «Крепость кофе» светится (изменить полосу индикаторов статуса с помощью кнопок – или +)</li> <li>• Запуск процесса помола</li> <li>• Прерывание процесса помола</li> </ul>

DE

GB

FR

NL





PL

RU





Кофемашина  
готова к работе

#### Объем кофе (Заводская настройка)

 Ристретто (30 мл)
 Эспрессо (40 мл)
 Лунго (70 мл)
 Кофе крема (120 мл)
 Кофе гранд (160 мл)

#### Температура

 НОРМАЛЬНАЯ
 ВЫСОКАЯ
 МАКСИМАЛЬНАЯ

#### Профиль аромата

 DYNAMIC
 CONSTANT
 INTENSE



#### 3 Индикаторы статуса с кнопками регулировки

- Индикация текущего статуса кофемашины и хода процесса при помоле и варке (готов к работе, нагрев, идет помол, варка, очистка, ...)
- Индикация выбранных параметров (крепость кофе, объем кофе, температура, профиль аромата, ...)
- С помощью кнопок регулировки –/+ можно изменять параметры подсвеченного в данный момент символа



#### 4 Объем кофе / чашка

- Запуск приготовления кофе с установленными параметрами
- Прерывание приготовления кофе
- Настройка объема кофе, если символ чашки выбран и подсвечен (изменить полосу индикатора статуса с помощью кнопок –/+)



#### 5 Температура

- Настройка температуры, если символ температуры выбран и подсвечен (изменить полосу индикатора статуса с помощью кнопок –/+)



#### 6 Профиль аромата

- Настройка профиля аромата DYNAMIC, CONSTANT или INTENSE, если символ профиля аромата выбран и подсвечен (изменить полосу индикатора статуса с помощью кнопок –/+)

Крепость кофе / объем помола можно изменить даже **во время** запущенного процесса помола нажатием кнопок регулировки –/+ индикатора статуса, пока подсвечены символы индикатора статуса **Помол** и –/+.

Процесс помола можно прервать нажатием символа **Крепость кофе / Помол** во время перемалывания кофе.

Объем кофе можно изменить даже **во время** запущенного приготовления кофе нажатием кнопок регулировки –/+ индикатора статуса, пока подсвечены символы индикатора статуса **Чашка** и –/+.

Приготовление напитка можно прервать нажатием символа **чашки** во время приготовления напитка или многократным нажатием кнопки – (пока значение не станет меньше уже приготовленного объема).

## 4. ОСНОВНЫЕ НАСТРОЙКИ

### 4.1. Общие настройки и программы обслуживания

Все следующие параметры можно изменять, редактировать или проверять в меню **НАСТРОЙКИ / ОБСЛУЖИВАНИЕ**. Для этого необходимо выбрать соответствующий цветовой код.

Каждое деление индикатора статуса является отдельным пунктом в меню **НАСТРОЙКИ / ОБСЛУЖИВАНИЕ** и имеет собственный цветовой код.

Цветовой код кнопки «Вкл./Выкл.»	Пункт меню НАСТРОЙКИ / ОБСЛУЖИВАНИЕ	Возможности настроек внутри пункта меню															
 <b>СИНИЙ</b> - IIII +	<b>Жесткость воды</b>	<p>Настройка жесткости воды*</p> <table border="0"> <tr> <td><b>Тестовая полоска</b></td> <td><b>Степень жесткости воды</b></td> <td><b>Жесткость воды</b></td> </tr> <tr> <td>Не более 1 красной точки</td> <td>1–7°</td> <td> = жесткость воды 1</td> </tr> <tr> <td>2 красные точки</td> <td>8–14°</td> <td> = жесткость воды 2</td> </tr> <tr> <td>3 красные точки</td> <td>15–21°</td> <td> = жесткость воды 3</td> </tr> <tr> <td>Не менее 4 красных точек</td> <td>Более 21°</td> <td> = жесткость воды 4</td> </tr> </table>	<b>Тестовая полоска</b>	<b>Степень жесткости воды</b>	<b>Жесткость воды</b>	Не более 1 красной точки	1–7°	 = жесткость воды 1	2 красные точки	8–14°	 = жесткость воды 2	3 красные точки	15–21°	 = жесткость воды 3	Не менее 4 красных точек	Более 21°	 = жесткость воды 4
<b>Тестовая полоска</b>	<b>Степень жесткости воды</b>	<b>Жесткость воды</b>															
Не более 1 красной точки	1–7°	 = жесткость воды 1															
2 красные точки	8–14°	 = жесткость воды 2															
3 красные точки	15–21°	 = жесткость воды 3															
Не менее 4 красных точек	Более 21°	 = жесткость воды 4															
 <b>ЗЕЛЕНый</b> - IIII +	<b>Фильтр</b>	<p>Настройка эксплуатации с фильтром или без фильтра</p> <p>Эксплуатация <b>без фильтра</b>: Индикатор статуса на –  <b>+</b></p> <p>Эксплуатация <b>с фильтром</b>: Индикатор статуса на +  <b>+</b></p>															
 <b>РОЗОВый</b> - IIII +	<b>Очистка системы</b>	Здесь можно запустить очистку системы (раздел 7.1., страница 19)															
 <b>ЖЕЛТый</b> - IIII +	<b>Удаление накипи</b>	Здесь можно запустить удаление накипи (раздел 7.2., страница 21)															
 <b>КРАСНый</b> - IIII +	<b>Заводские настройки</b>	<p>Здесь все настройки можно сбросить до заводских значений</p> <p>Сброс настроек до заводских значений</p> <p>Индикатор статуса на –  <b>+</b> <b>НЕТ</b></p> <p>Индикатор статуса на +  <b>+</b> <b>ДА</b></p>															
 <b>ОРАНЖЕ-Вый</b> - IIII +	<b>Время автоматического выключения</b>	<p>Настройка времени автоматического выключения</p> <table border="0"> <tr> <td> = 10 минут</td> <td> = 2 часа</td> </tr> <tr> <td> = 30 минут</td> <td> = 4 часа</td> </tr> <tr> <td> = 1 час</td> <td></td> </tr> </table>	 = 10 минут	 = 2 часа	 = 30 минут	 = 4 часа	 = 1 час										
 = 10 минут	 = 2 часа																
 = 30 минут	 = 4 часа																
 = 1 час																	

\* При эксплуатации без фильтра.



#### УКАЗАНИЕ

Если кофемашина была настроена на эксплуатацию с фильтром и теперь ее нужно использовать без фильтра, то настройку нужно изменить на значение «Эксплуатация **без фильтра**».

При использовании кофемашины без фильтра необходимо указать жесткость воды, если она отличается от заводской настройки (жесткость воды 4).

### ВНИМАНИЕ

Объем помола регулируется со временем с помощью автоматической настройки длительности помола.







Опасность чрезмерного перемалывания при ручной настройке длительности помола! Мы рекомендуем всегда сохранять среднюю (автоматическую) настройку длительности помола.



Кнопка «Вкл./Выкл.»



Тройное касание

Цветовой код кнопки «Вкл./Выкл.»	Пункт меню НАСТРОЙКИ / ОБСЛУЖИВАНИЕ	Возможности настроек внутри пункта меню
 <b>БИРЮЗО-ВЫЙ</b> 	Удаление влаги	<p>Если кофемашину из-за неисправности необходимо отправить производителю, сначала необходимо выполнить удаление влаги, чтобы в системе не было остатков воды (раздел 11., пункт «Подготовка кофемашины к отправке», страница 28)</p>
 <b>ФИОЛЕТОВЫЙ</b> 	Длительность помола	<p>Здесь можно увеличить или сократить длительность помола (следует перенастраивать только в случае постоянных и значительных отклонениях перемалываемого количества кофе и не ранее, чем после 100 процессов помола)</p> <p> = автоматическая настройка длительности помола (заводская настройка; рекомендовано!)</p> <p> = с каждым делением влево будет сокращаться время помола и количество молотого кофе (ручная настройка продолжительности помола)</p> <p> = с каждым делением вправо будет увеличиваться время помола и количество молотого кофе (ручная настройка продолжительности помола)</p>

- ▶ Трижды коснитесь кнопки «Вкл./Выкл.», чтобы перейти в меню **НАСТРОЙКИ / ОБСЛУЖИВАНИЕ**
- ▶ Касанием кнопок регулировки –/+ индикатора статуса можно переключаться между пунктами меню / цветовыми кодами. Кнопка «Вкл./Выкл.» будет подсвечена выбранным цветом.
- ▶ Если кнопка «Вкл./Выкл.» подсвечена нужным цветом, кратким касанием кнопки «Вкл./Выкл.» можно перейти в нужный пункт меню (цветовой код) (кнопка «Вкл./Выкл.» будет мигать цветом выбранного цветового кода)
- ▶ Изменяйте настройки параметров при помощи кнопок индикатора статуса –/+
- ▶ Коротко нажмите кнопку «Вкл./Выкл.», чтобы сохранить измененную настройку и выйти из пункта меню

\* Не при сбросе до заводских настроек

- Трижды коснитесь кнопки «Вкл./Выкл.», чтобы выйти из меню **НАСТРОЙКИ / ОБСЛУЖИВАНИЕ** (или дождитесь автоматической блокировки по времени)\*

Через **3 минуты** кофемашина переключается в режим ожидания.

С помощью краткого нажатия кнопки «Вкл./Выкл.» можно выйти из режима ожидания.

## 4.2. Настройка степени помола

Для изменения степени помола выполните следующие действия:

- Установите блок Click Cup в положение Помола
- Нажмите символ **Крепость кофе / помол**
- Пока мельница перемалывает зерна, измените степень помола перемещением регулятора (с левой стороны кофемашины)  
(влево = более тонкий помол, вправо = более грубый помол)

### УКАЗАНИЕ

При изменении степени помола рекомендуется выбирать следующие настройки:

- для более светлой обжарки: более тонкий помол (регулятор влево);
- для более темной обжарки: более грубый помол (регулятор вправо).

## 4.3. Aroma Balance System

Кофемашина NIVONA оснащена системой **Aroma Balance System**, которая берет самое лучшее из кофейного зерна, чтобы удовлетворить любой вкус. Три профиля аромата DYNAMIC, CONSTANT и INTENSE обеспечат разный вкус при одинаковом качестве кофейного зерна, одинаковой крепости кофе и одинаковом объеме воды.



Основные настройки 11

### ВНИМАНИЕ

Степень помола разрешается регулировать только при работающей мельнице!

Работа мельницы может быть адаптирована соответствующим образом в зависимости от обжарки кофейных зерен. Мы рекомендуем всегда оставлять регулятор мельницы на средней позиции и изменять заводскую настройку только при необходимости, однако не ранее, чем после 100 процессов помола.



Блок Click Cup в положении помола



Крепость кофе / помол

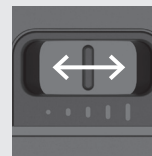

Настройка степени помола



Профиль аромата

### Профиль аромата

- ||| + DYNAMIC
- |||| + CONSTANT
- ||||| + INTENSE

DE

GB

FR

NL

PL

RU



Кнопка  
«Вкл./Выкл.»



Кофемашинa  
готова к работе

**i УКАЗАНИЕ**

При первом после ввода в эксплуатацию процессе помола / заваривания возможно следующее: молотого кофе очень мало или нет совсем, заваренного кофе нет или очень мало.

- Запустите процесс помола заново и еще раз заварите кофе

## 5. ПЕРВЫЙ ВВОД В ЭКСПЛУАТАЦИЮ

### 5.1. Подготовка

- Извлеките кофемашину и прилагаемые принадлежности из упаковки
- Поставьте кофемашину на ровную, сухую рабочую поверхность
- Промойте блок Click Cup, бак для воды и воронку для горячего фильтрования чистой водой
- Подключите сетевой кабель к надлежащим образом установленной розетке (неиспользуемая часть кабеля должна оставаться на барабане для намотки сетевого кабеля).

После первого подключения к сети кофемашинa будет находиться в режиме ожидания.

- Коротко нажмите подсвеченную кнопку «Вкл./Выкл.», чтобы выйти из режима ожидания

Если все деления индикатора статуса постоянно светятся, то кофемашинa готова к работе.

### 5.2. Первый запуск

Кофемашиной можно пользоваться сразу после наполнения контейнера для зерен и бака для воды и без изменения настроек, если ее не нужно эксплуатировать с фильтром.





#### Заполнение контейнера для зерен

- Засыпьте необработанные, обжаренные кофейные зерна без примесей, загрязнений и сахара в контейнер для зерен, а затем плотно закройте крышку контейнера

## Настройка жесткости воды\*

При использовании кофемашины без фильтра необходимо указать жесткость воды, **если она отличается от заводской настройки** (жесткость воды 4).

- Быстро окуните входящую в комплект тестовую полоску в воду, отряхните ее и примерно через 1 минуту проверьте результат.
- В меню **НАСТРОЙКИ / ОБСЛУЖИВАНИЕ** (тройное касание кнопки «Вкл./Выкл.») с помощью кнопок регулировки индикатора статуса –/+ выберите цветовой код **СИНИЙ** и коротким нажатием кнопки «Вкл./Выкл.» перейдите в меню **Жесткость воды** (кнопка «Вкл./Выкл.» мигает **СИНИМ**)
- Измените измеренную жесткость воды при помощи кнопок индикатора статуса –/+

Тестовая полоска	Степень жесткости воды	Жесткость воды (деления индикатора статуса)
Не более 1 красной точки	1–7°	 Жесткость воды 1
2 красные точки	8–14°	 Жесткость воды 2
3 красные точки	15–21°	 Жесткость воды 3
Не менее 4 красных точек	Более 21°	 Жесткость ВОДы 4 (заводская настройка)

- Коротко нажмите кнопку «Вкл./Выкл.», чтобы сохранить измененную настройку и выйти из пункта меню (кнопка «Вкл./Выкл.» будет подсвечена **СИНИМ**)
- Трижды коснитесь кнопки «Вкл./Выкл.», чтобы выйти из меню **НАСТРОЙКИ / ОБСЛУЖИВАНИЕ** (или дождитесь автоматической блокировки по времени)

## Настройка фильтра

### Эксплуатация **без фильтра**

С завода кофемашина настроена на **эксплуатацию без фильтра**. Если кофемашина и далее будет использоваться в этом режиме, то здесь ничего настраивать не нужно.

При использовании кофемашины без фильтра необходимо указать жесткость воды только в том случае, если она отличается от заводской настройки (уровень 4) (пункт «Настройка жесткости воды» на странице 13).

\* При эксплуатации без фильтра.

Первый ввод в эксплуатацию 13

### **ВНИМАНИЕ**

Настройка **Эксплуатация с фильтром** перезаписывает установленную жесткость воды (>1). Это может привести к повреждению кофемашины вследствие сильного образования накипи, если кофемашина будет использоваться без фильтра. При **эксплуатации без фильтра** эту настройку нужно снова выбрать в системе, если заводская настройка изменялась.



Кнопка «Вкл./Выкл.» **СИНИЙ** Жесткость воды



Кнопка «Вкл./Выкл.» **СИНИЙ мигает** Настройка / изменение жесткости воды

DE

GB

FR

NL

PL

RU

**⚠ ВНИМАНИЕ**

Фильтр разрешается устанавливать только через программу установки фильтра, не заранее!

**⚠ ВНИМАНИЕ**

Устанавливайте фильтр **прямо**, не перекручивая его

**i УКАЗАНИЕ**

Подробную информацию по **применению кофемашины** см. в разделе 3 на стр. 7.

**i УКАЗАНИЕ**

При использовании кофемашины с фильтром удаление накипи требуется выполнять реже.

**i УКАЗАНИЕ**

Если выбрана настройка **Эксплуатация с фильтром**, а кофемашина используется без фильтра или иным способом, то это может привести к отклонениям при приготовлении выбранного объема кофе.



Тройное касание



Кнопка «Вкл./Выкл.»  
**ЗЕЛЕНЫЙ**  
Фильтр



Кнопка «Вкл./Выкл.»  
**ЗЕЛЕНЫЙ мигает**  
Настройка/изменение фильтра



Воронка для горячего фильтрования



Воронка для горячего фильтрования в положении заваривания

**Эксплуатация с фильтром**

При эксплуатации **с фильтром** необходимо настроить фильтр:

**⚠ ВНИМАНИЕ** Кофемашину разрешается эксплуатировать только с водяным фильтром CLARIS с **красным** клапаном фильтра!

Если фильтр оснащен другим, не красным клапаном фильтра,

➤ замените имеющийся клапан фильтра входящим в комплект поставки красным клапаном!



Извлеките клапан фильтра



Вставьте **красный клапан** фильтра

- В меню **НАСТРОЙКИ / ОБСЛУЖИВАНИЕ** (тройное касание кнопки «Вкл./Выкл.») с помощью кнопок регулировки индикатора статуса –/+ выберите цветовой код **ЗЕЛЕНЫЙ** и коротким нажатием кнопки «Вкл./Выкл.» перейдите в меню **Фильтр** (кнопка «Вкл./Выкл.» замигает **ЗЕЛЕНЫМ**)

**ЗЕЛЕНЫЙ** – ||||| +

- Установите полосу индикатора статуса на + и подтвердите кнопкой «Вкл./Выкл.»

**ЗЕЛЕНЫЙ** ||

- Проверьте, вставлен ли **красный клапан фильтра** в новый фильтр!
- **Снимите бак для воды**
- Осторожно вкрутите новый фильтр в предусмотренное отверстие бака для воды с помощью монтажного приспособления на конце порционной ложки
- Наполните бак для воды чистой, холодной водой без углекислоты (не минеральной водой) до **максимальной отметки** и вставьте его обратно. Запрещается заливать в бак какие-либо другие жидкости и жидкости с содержанием углекислоты. В противном случае гарантия теряет свою силу!
- Установите воронку для горячего фильтрования в положение заваривания
- Переместите рычаг до фиксации вниз, в положение заваривания

**ЗЕЛЕНЫЙ** ||

- Подставьте достаточно большую емкость (не менее 0,3 л) под воронку для горячего фильтрования
- Нажмите символ **чашки**



ЗЕЛЕНЬЙ



- ▶ Подождите, пока вода не перестанет вытекать из воронки для горячего фильтрования, затем опорожните емкость
- ▶ Откройте варочный блок нажатием рычага вверх
- ▶ Извлеките воронку для горячего фильтрования

### Заполнение бака для воды (до отметки max!)

- ▶ Извлеките бак для воды, залейте в него чистую, холодную воду без углекислоты (не минеральную воду) до **максимальной отметки** и вставьте бак обратно

Запрещается заливать в бак какие-либо другие жидкости и жидкости с содержанием углекислоты. В противном случае гарантия теряет свою силу!

## 6. ПРИГОТОВЛЕНИЕ КОФЕ

### 6.1. Приготовление кофе

Процесс приготовления кофе разделен на два этапа:

#### 1. Помол кофейных зерен



Блок Click Cup в положении помола

#### 2. Заваривание кофе



Блок Click Cup в положении заваривания

Сначала с левой стороны кофемашины перемалываются кофейные зерна. Затем с правой стороны кофемашины заваривается кофе.

Для обоих этапов необходим блок Click Cup.



Емкость под воронкой для горячего фильтрования

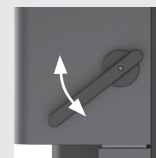

Рычаг для открывания / закрывания варочного блока



### ВНИМАНИЕ

При эксплуатации кофемашины с фильтром бак для воды при первом запуске и при замене фильтра должен быть заполнен до **максимальной отметки!**

# 6.



Вращающийся блок Click Cup — внутренняя часть **вниз**



Вращающийся блок Click Cup — внутренняя часть **вверх**



### СОВЕТ

Чтобы кофе, прежде всего ристрето или эспрессо, оставался горячим, мы рекомендуем предварительно подогревать чашки. Для этого перед помолом кофейных зерен выполните процесс заваривания с пустым блоком Click Cup и наполните чашку горячей водой.

**i УКАЗАНИЕ**

Перед запуском процесса помола необходимо убедиться, что в контейнере для зерен достаточно кофейных зерен.



Блок Click Cup (внутренняя часть внизу) в положении **помола**



Крепость кофе / помол



Индикатор статуса



Блок Click Cup в положении **заваривания**



Рычаг для открывания / закрывания варочного блока



Чашка под блоком Click Cup



Объем кофе / Запуск приготовления



Температура



Профиль аромата



Индикатор статуса

## 1. Помол кофейных зерен

- Установите блок Click Cup в положение помола
- **Настройте крепость кофе** с помощью кнопок регулировки индикатора статуса –/+
- Нажмите кнопку с символом **Крепость кофе** для запуска процесса помола. Кофейные зерна начнут перемалываться.
- Извлеките блок Click Cup

## 2. Заваривание кофе

- Установите блок Click Cup с намолотым кофе в положение заваривания
- Переместите рычаг до фиксации вниз, в положение заваривания
- Поставьте чашку под блок Click Cup
- **Настройте объем кофе** с помощью кнопок регулировки индикатора статуса –/+

### ☑ Объем кофе (заводская настройка)

–       +	Ристретто (30 мл)	–       +	Кофе крема (120 мл)
–      +	Эспрессо (40 мл)	–       +	Кофе гранд (160 мл)
–      +	Лунго (70 мл)		

- Опционально: настройте **температуру** кнопками регулировки индикатора статуса –/+; для этого нажмите символ температуры и выполните настройку кнопками регулировки

### ☑ Температура

– ||||| + НОРМАЛЬНАЯ – |||| + ВЫСОКАЯ – ||||| + МАКСИМАЛЬНАЯ

- Опционально: настройте **профиль аромата\*** (DYNAMIC, CONSTANT, INTENSE) кнопками регулировки индикатора статуса –/+; для этого нажмите символ профиля аромата и выполните настройку кнопками регулировки

### ☑ Профиль аромата

– ||||| + DYNAMIC – |||| + CONSTANT – ||||| + INTENSE

\* (раздел 4.3, Aroma Balance System, страница 11)

- Запустите приготовление напитка нажатием символа **чашки** (если активен символ температуры или профиля аромата, символ **чашки** нужно нажать дважды)
- Дождитесь завершения приготовления (все деления индикатора статуса должны быть подсвечены постоянно)
- Уберите чашку, откройте варочный блок нажатием рычага вверх и снимите блок Click Cup
- Достаньте жмых, повернув нижнюю часть блока Click Cup (внутренняя часть вверх), и выбросьте его

Кофемашина NIVONA CUBE 4' при следующем приготовлении кофе вернется к настроенным параметрам предыдущего приготовления.

## 6.2. Прямое программирование

Прямое программирование позволяет настроить и сохранить **объем кофе** во время текущего процесса приготовления. Так с помощью размера чашки можно определить подходящее количество. Для каждого из 5 кофейных напитков (каждая полоса индикатора статуса) можно сохранить индивидуальный объем (в рамках сохраняемого диапазона объема). Предустановленный на заводе объем при этом перезаписывается.

### 1. Помол кофейных зерен

(как описано в разделе 6.1., пункт «1. Помол кофейных зерен», страница 16)

### 2. Заваривание кофе

- Установите блок Click Cup с намолотым кофе в положение заваривания
- Переместите рычаг до фиксации вниз, в положение заваривания
- Поставьте чашку под блок Click Cup
- В качестве опции настройте **температуру** и **профиль аромата** кнопками регулировки индикатора статуса **-/+**; для этого нажмите символ температуры / профиля аромата и выполните настройку кнопками регулировки



Приготовление кофе 17



#### УКАЗАНИЕ

Если вода в баке заканчивается во время приготовления напитка, символ **чашки** и синяя кнопка «Вкл./Выкл.» будут попеременно мигать. После заполнения бака приготовление можно продолжить нажатием символа **чашки** или прервать нажатием кнопки «Вкл./Выкл.».



Кнопка «Вкл./Выкл.» **(СИНИЙ мигает)** и **чашка мигает**



#### УКАЗАНИЕ

Для предотвращения постоянных загрязнений блок Click Cup после использования необходимо промыть чистой водой, а затем вытереть.

#### Объем кофе

Заводские настройки Сохраняемый диапазон объема

— I +	Ристретто	30 мл	20–40 мл
— II +	Эспрессо	40 мл	40–60 мл
— III +	Лунго	70 мл	60–80 мл
— IIII +	Кофе крема	120 мл	80–140 мл
— IIII +	Кофе гранд	160 мл	140–240 мл



Блок Click Cup в положении **заваривания**

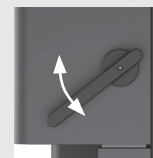

Рычаг для открывания / закрывания варочного блока



Крепость кофе / помол



Объем кофе / Запуск приготовления



Температура



Профиль аромата



Индикатор статуса

DE

GB

FR

NL

PL

RU

**! ВНИМАНИЕ**

При использовании готового, слишком тонко помолотого кофе возможна ситуация, когда кофе не вытекает из-за забитого сита. **Обращайте внимание на степень помола молотого кофе!**

- Для запуска прямого программирования приготовления напитка нажмите и удерживайте символ **чашки** около 4 секунд (пока все полоски индикатора статуса не заполнятся)
- Если необходимый объем кофе достигнут, еще раз коротко нажмите символ **чашки** для завершения приготовления
- После завершения приготовления уберите чашку, откройте варочный блок нажатием рычага вверх и снимите блок Click Cup
- Достаньте жмых, повернув нижнюю часть блока Click Cup (внутренняя часть вверх), и выбросьте его

Теперь объем приготовленного кофе для отображаемого числа полос на индикаторе статуса сохранено на постоянной основе (например, эспрессо 50 мл). Каждое следующее приготовление на этом этапе будет выполняться с новым сохраненным объемом.

### 6.3. Приготовление молотого кофе

При приготовлении из молотого кофе отпадает этап **1. Помол кофейных зерен**.

- Засыпьте одну порционную ложку (макс. 12 г) молотого кофе в блок Click Cup (внутренняя часть внизу)
- Установите блок Click Cup в положение заваривания
- Переместите рычаг до фиксации вниз, в положение заваривания
- Поставьте чашку под блок Click Cup
- **Настройте объем кофе** (в качестве опции **температуру** и **профиль аромата**) кнопками регулировки индикатора статуса **-/+**; для этого нажмите символ температуры / профиля аромата и выполните настройку кнопками регулировки

<b>☐ Объем кофе</b> (заводская настройка)			
-       +	Ристретто	(30 мл)	-       + Кофе крема (120 мл)
-      +	Эспрессо	(40 мл)	-       + Кофе гранд (160 мл)
-      +	Лунго	(70 мл)	
<b>☺ Температура</b>			
-    +	НОРМАЛЬНАЯ	-      +	ВЫСОКАЯ
		-       +	МАКСИМАЛЬНАЯ
<b>Φ Профиль аромата</b>			
-      +	DYNAMIC	-      +	CONSTANT
		-       +	INTENSE



- Запустите приготовление напитка нажатием кнопки с символом **чашки** (если активен символ температуры или профиля аромата, символ **чашки** нужно нажать дважды)
- Дождитесь завершения приготовления (все деления индикатора статуса должны быть подсвечены постоянно)
- Уберите чашку, откройте варочный блок нажатием рычага вверх и снимите блок Click Cup
- Достаньте жмых, повернув нижнюю часть блока Click Cup (внутренняя часть вверх), и выбросьте его

## 7. ОЧИСТКА И ОБСЛУЖИВАНИЕ

### УКАЗАНИЕ

Если кофемашину нужно вымыть или очистить от накипи, кнопка «Вкл./Выкл.» будет **постоянно гореть РОЗОВЫМ** (очистка системы) или **ЖЕЛТЫМ** цветом (удаление накипи). Можно продолжать приготовление напитков. Однако рекомендуется как можно раньше выполнить программу обслуживания, чтобы не нарушать условия предоставления гарантии.

Случайно запущенную программу очистки можно отменить тройным касанием или длительным (2–3 секунды) нажатием кнопки «Вкл./Выкл.».

### 7.1. Очистка системы

Если кофемашину необходимо очистить, кнопка «Вкл./Выкл.» будет постоянно гореть **РОЗОВЫМ** цветом.

- Трижды коснитесь кнопки «Вкл./Выкл.», которая постоянно горит **РОЗОВЫМ**, чтобы запустить программу очистки (кнопка «Вкл./Выкл.» замигает **РОЗОВЫМ**) или
- В меню **НАСТРОЙКИ / ОБСЛУЖИВАНИЕ** (тройное касание кнопки «Вкл./Выкл.») с помощью кнопок регулировки индикатора статуса –/+ выберите цветовой код **РОЗОВЫЙ** и коротким нажатием кнопки «Вкл./Выкл.» перейдите в меню **Очистка системы** (кнопка «Вкл./Выкл.» замигает **РОЗОВЫМ**)

# 7.



Кнопка «Вкл./Выкл.» **РОЗОВЫЙ**  
Очистка системы



Кнопка «Вкл./Выкл.» **ЖЕЛТЫЙ**  
Удаление накипи



### ВНИМАНИЕ

Запрещается прерывать выполняемую программу!



### УКАЗАНИЕ

Во время работы системы индикаторы статуса пульсируют.



Кнопка «Вкл./Выкл.» **РОЗОВЫЙ**  
Очистка системы



Тройное касание



Чашка

DE

GB

FR

NL

PL

RU





Положите чистящую таблетку в блок Click Cup



Блок Click Cup в положении заваривания

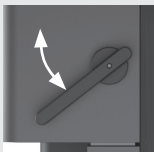

Рычаг для открывания/закрывания варочного блока



Емкость под блоком Click Cup

### УКАЗАНИЕ

Если вода в баке заканчивается во время процесса, символ **чашки** и синяя кнопка «Вкл./Выкл.» будут попеременно мигать. После заполнения бака процесс можно продолжить нажатием символа **чашки**.



Кнопка «Вкл./Выкл.» (СИНИЙ мигает) и чашка мигает

РОЗОВЫЙ  — ||||| +

- Установите полосу индикатора статуса на + и подтвердите кнопкой «Вкл./Выкл.»

РОЗОВЫЙ  | ||||

- Положите чистящую таблетку в блок Click Cup (внутренняя часть внизу)
- Установите Click Cup с чистящей таблеткой в положение заваривания
- Снимите бак для воды, заполните его свежей, чистой водой до **максимальной отметки** и установите обратно
- Переместите рычаг до фиксации вниз, в положение заваривания

РОЗОВЫЙ  | |||| 

- Подставьте достаточно большую емкость (не менее 0,3 л) под блок Click Cup
- Нажмите символ **чашки** для запуска очистки

РОЗОВЫЙ  | ||||

- Откройте варочный блок нажатием рычага вверх
- Извлеките блок Click Cup и тщательно промойте холодной чистой водой
- Установите промытый блок Click Cup обратно в положение заваривания
- Переместите рычаг до фиксации вниз, в положение заваривания

РОЗОВЫЙ  | |||| 

- Опустошите емкость
- Подставьте достаточно большую емкость (не менее 0,3 л) под блок Click Cup
- Коснитесь мигающего символа **чашки**, чтобы продолжить процесс

РОЗОВЫЙ  | ||||

- Дождитесь, пока из блока Click Cup не перестанет вытекать вода
- Откройте варочный блок нажатием рычага вверх и опустошите емкость
- Извлеките блок Click Cup и тщательно промойте холодной чистой водой

## 7.2. Удаление накипи

### **ВНИМАНИЕ**

Никогда не используйте уксус или средства на его основе для удаления накипи. Всегда применяйте обычные, рекомендованные для автоматических кофемашин **жидкие средства**

(рекомендация: жидкое средство удаления накипи NIVONA PREMIUM).

Перед запуском программы удаления накипи необходимо извлечь **фильтр** (при наличии) **из бака для воды**.

**При удалении накипи точно соблюдайте указанную ниже последовательность действий!**

Сначала залейте соответствующее количество **воды** до отметки 0,5 л, а **затем средство удаления накипи**. **Ни в коем случае не в обратном порядке!** Соблюдайте указания от производителя средства удаления накипи.

Если из кофемашины необходимо удалить накипь, кнопка «Вкл./Выкл.» будет постоянно гореть **ЖЕЛТЫМ** цветом.

- Трижды коснитесь кнопки «Вкл./Выкл.», которая постоянно горит **ЖЕЛТЫМ**, чтобы запустить программу удаления накипи (кнопка «Вкл./Выкл.» мигает **ЖЕЛТЫМ**) или
- В меню **НАСТРОЙКИ / ОБСЛУЖИВАНИЕ** (тройное касание кнопки «Вкл./Выкл.») с помощью кнопок регулировки индикатора статуса **-/+** выберите цветовой код **ЖЕЛТЫЙ** и коротким нажатием кнопки «Вкл./Выкл.» перейдите в меню **Удаление накипи** (кнопка «Вкл./Выкл.» мигает **ЖЕЛТЫМ**)

**ЖЕЛТЫЙ**  - |||| +

- Установите полосу индикатора статуса на + и подтвердите кнопкой «Вкл./Выкл.»

**ЖЕЛТЫЙ**  ||||

- Сначала заполните бак для воды свежей, чистой водой (0,5 л), а затем средством для удаления накипи. **Ни в коем случае не в обратном порядке!** Установите бак для воды на место.
- Установите воронку для горячего фильтрования в положение заваривания
- Переместите рычаг до фиксации вниз, в положение заваривания

**ЖЕЛТЫЙ**  |||| 

- Подставьте достаточно большую емкость (не менее 0,3 л) под воронку для горячего фильтрования
- Нажмите символ **чашки** для запуска удаления накипи

Очистка и обслуживание 21

### **ВНИМАНИЕ**

После завершения процесса обязательно вытирайте остатки жидкости для удаления накипи влажной тряпкой!

### **УКАЗАНИЕ**

Во время работы системы индикаторы статуса пульсируют.



Кнопка «Вкл./Выкл.» **ЖЕЛТЫЙ**  
Удаление накипи



Тройное касание



Воронка для горячего фильтрования

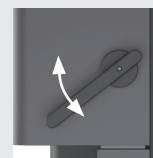

Рычаг для открывания / закрывания варочного блока



Емкость под воронкой для горячего фильтрования

### **УКАЗАНИЕ**

При использовании жидкого средства для удаления накипи NIVONA PREMIUM:

- Налейте в бак для воды 0,5 л свежей, чистой воды
- Долейте в бак жидкое средство для удаления накипи NIVONA PREMIUM до отметки 0,6 л

**i** УКАЗАНИЕ

Если вода в баке заканчивается во время процесса, символ **чашки** и синяя кнопка «Вкл./Выкл.» будут попеременно мигать. После заполнения бака процесс можно продолжить нажатием символа **чашки**.



Кнопка «Вкл./Выкл.»  
(СИНИЙ мигает) и  
чашка мигает

ЖЕЛТЫЙ



- Опустошите емкость
- Подставьте достаточно большую емкость (не менее 0,3 л) под воронку для горячего фильтрования
- Нажмите символ **чашки** для продолжения удаления накипи. Этот этап нужно повторять до тех пор, пока бак для воды не опустеет.

ЖЕЛТЫЙ



- Снимите бак для воды и промойте свежей, чистой водой
- Наполните бак для воды свежей, чистой водой (0,5 л) и установите обратно

ЖЕЛТЫЙ



- Опустошите емкость
- Подставьте достаточно большую емкость (не менее 0,3 л) под воронку для горячего фильтрования
- Нажмите символ **чашки** для продолжения удаления накипи

ЖЕЛТЫЙ



- Снимите бак для воды и промойте свежей, чистой водой
- Наполните бак для воды свежей, чистой водой (0,5 л) и установите обратно

ЖЕЛТЫЙ



- Опустошите емкость
- Подставьте достаточно большую емкость (не менее 0,3 л) под воронку для горячего фильтрования
- Нажмите символ **чашки** для продолжения удаления накипи

ЖЕЛТЫЙ



- Снимите бак для воды и промойте свежей, чистой водой
- Заполните бак для воды свежей, чистой водой **до максимальной отметки** и установите обратно

ЖЕЛТЫЙ



- Опустошите емкость
- Откройте варочный блок нажатием рычага вверх
- Снимите воронку для горячего фильтрования и сполосните свежей, чистой водой





### 7.3. Промывка блока Click Cup

Блок Click Cup необходимо очищать под проточной водой регулярно, а также при наличии видимых загрязнений или остатков кофе. При этом запрещается применять какие-либо моющие средства, используйте только чистую **теплую** воду!

- Очистите блок Click Cup под горячей проточной водой, а **затем вытрите сухим полотенцем**

### 7.4. Регулярная ручная очистка

- Очищайте корпус машины внутри и снаружи, а также съемный поддон для чашек только мягкой влажной тряпкой без применения моющего средства.
- Бак для воды необходимо ежедневно промывать чистой водой и заполнять свежей, чистой водой.

### 7.5. Замена фильтра

После прохождения ок. 50 л воды ресурс фильтра заканчивается. Кнопка «Вкл./Выкл.» постоянно горит **ЗЕЛЕНЫМ** цветом, обозначая необходимость замены фильтра.



**ВНИМАНИЕ** Кофемашину разрешается эксплуатировать только с водяным фильтром CLARIS с **красным** клапаном фильтра!

Если фильтр оснащен другим, не красным клапаном фильтра,

- замените имеющийся клапан фильтра входящим в комплект поставки красным клапаном!
- При замене фильтра извлеките красный клапан фильтра из старого фильтра и (если он в рабочем состоянии) при необходимости используйте его для нового фильтра
- Трижды коснитесь кнопки «Вкл./Выкл.», которая постоянно горит **ЗЕЛЕНЫМ**, чтобы начать процесс замены фильтра (кнопка «Вкл./Выкл.» замигает **ЗЕЛЕНЫМ**) или
- В меню **НАСТРОЙКИ / ОБСЛУЖИВАНИЕ** (тройное касание кнопки «Вкл./Выкл.») с помощью кнопок регулировки индикатора статуса **-/+** выберите цветовой код **ЗЕЛЕНЫЙ** и коротким нажатием кнопки «Вкл./Выкл.» перейдите в меню **Фильтр** (кнопка «Вкл./Выкл.» замигает **ЗЕЛЕНЫМ**)



Извлечь клапан фильтра



Вставить красный клапан фильтра



#### **ВНИМАНИЕ**

**Никогда не погружайте кофемашину в воду!**

Не используйте для очистки машины абразивные средства.

Используйте только салфетки из микрофибры, предназначенные специально для очистки мониторов и чувствительных поверхностей, чтобы не поцарапать дисплей с символами (панель управления)!



#### **ВНИМАНИЕ**

**Очистку в области варочного блока и выдвигного элемента для Click Cup разрешается проводить только в том случае, если кофемашина выключена и отсоединена от сети.**



#### **УКАЗАНИЕ**

Следуйте данным рекомендациям по очистке. Именно в обращении с продуктами питания требуется максимальная чистота. Иногда для очистки съемного поддона для чашек можно использовать небольшое количество мыльной воды.



#### **ВНИМАНИЕ**

Устанавливайте фильтр **прямо**, не перекручивая его.

При незначительном расходе воды фильтр нужно менять каждые два месяца. В этом случае кнопка «Вкл./Выкл.» не будет гореть. С помощью поворотного диска в верхней части фильтра (индикатор месяца) можно устанавливать дату его замены.

DE

GB

FR

NL

PL

RU



**i** УКАЗАНИЕ

Можно продолжать готовить напитки. Однако рекомендуется немедленно заменить фильтр.

Во время работы системы индикаторы статуса пульсируют.



Кнопка  
«Вкл./Выкл.»  
**ЗЕЛЕНЫЙ**  
Замена фильтра



Тройное касание



Воронка для  
горячего  
фильтрования



Выкручивание/  
вкручивание  
фильтра в баке  
для воды



Чашка



Емкость под  
воронкой для  
горячего  
фильтрования

**ЗЕЛЕНЫЙ** - ||||| +

- Установите полосу индикатора статуса на + и подтвердите кнопкой «Вкл./Выкл.»

**ЗЕЛЕНЫЙ** |||

- Проверьте, вставлен ли **красный клапан фильтра** в новый фильтр!
- **Снимите** и опустошите бак для воды
- Осторожно выкрутите старый фильтр из крепления в баке с помощью монтажного приспособления на конце порционной ложки и утилизируйте его как бытовой мусор
- Осторожно вкрутите новый фильтр в предусмотренное отверстие бака для воды с помощью монтажного приспособления на конце порционной ложки
- Наполните бак для воды чистой, холодной водой без углекислоты (не минеральной водой) до **максимальной отметки** и вставьте его обратно. Запрещается заливать в бак какие-либо другие жидкости и жидкости с содержанием углекислоты. В противном случае гарантия теряет свою силу!
- Установите воронку для горячего фильтрования в положение заваривания
- Переместите рычаг до фиксации вниз, в положение заваривания

**ЗЕЛЕНЫЙ** |||

- Подставьте достаточно большую емкость (не менее 0,3 л) под воронку для горячего фильтрования
- Нажмите символ **чашки**, чтобы продолжить процесс замены фильтра

**ЗЕЛЕНЫЙ** |||

- Подождите, пока вода не перестанет вытекать из воронки для горячего фильтрования, затем опорожните емкость
- Откройте варочный блок нажатием рычага вверх
- Извлеките воронку для горячего фильтрования

## 8. СИСТЕМНЫЕ УВЕДОМЛЕНИЯ

Цветовой код системного уведомления, кнопка «Вкл./Выкл.»	Причина	Способ устранения
 +  <b>СИНИЙ</b> мигает <b>чашка</b> мигает	<p><b>Нет воды</b></p> <p><b>Блокировка потока по времени</b> <b>Слишком тонкий помол кофе</b></p> <p><b>Блокировка потока по времени</b> <b>Узел подачи засорен молотым кофе</b></p> <p><b>Накипь в системе</b></p>	<p>Наполните бак для воды свежей, чистой водой и при необходимости для продолжения нажмите символ <b>чашки</b></p> <p>Установите более грубую степень помола (раздел 4.2., страница 11)</p> <p>Промойте блок Click Cup (раздел 7.3., страница 23) и очистите систему (раздел 7.1., страница 19)</p> <p>Удалите накипь (раздел 7.2., страница 21)</p>
 <b>ЗЕЛЕНый</b>	<p><b>Нужно заменить фильтр</b></p>	<p>Замените фильтр (раздел 7.5., страница 23)</p>
 <b>ЖЕЛТый</b>	<p><b>Нужно удалить накипь из системы</b></p>	<p>Удалите накипь (раздел 7.2., страница 21)</p>
 <b>РОЗОВый</b>	<p><b>Нужно очистить систему</b></p>	<p>Очистите систему (раздел 7.1., страница 19)</p>
 +  <b>КРАСНый</b> мигает <b>индикаторы</b> мигают <b>статуса</b> мигают	<p><b>Ошибка системы</b></p>	<p>Отсоедините устройство от сети и подключите заново.</p> <p>Если ошибка не пропадает, позвоните в сервисную службу NIVONA.</p>

DE

GB

FR

NL

PL

RU

## 9. САМОСТОЯТЕЛЬНОЕ УСТРАНЕНИЕ ПРОБЛЕМ

В случае возникновения проблем с работой кофемашины можно обратиться к следующей таблице, в которой указаны некоторые причины неисправностей и варианты их устранения.

Если система обнаружила ошибку, будут мигать красная кнопка «Вкл./Выкл.» и индикаторы статуса.

- **Выключите кофемашину**
- **Извлеките сетевой штекер из розетки**



### ВНИМАНИЕ

При возникновении ошибки или невозможности самостоятельно устранить проблему обратитесь к Вашему дилеру или посетите раздел сервисного обслуживания на сайте [www.nivona.com](http://www.nivona.com).

### Заводская табличка (пример)



Для быстрого и компетентного решения проблемы важное значение имеет следующая информация:

- **Модель изделия NIVONA**
- **Серийный номер**
- **Цветовой код ошибки**





Проблема	Причина	Способ устранения
Кофе подается только каплями	Возможно, в системе имеется накипь	Выполните удаление накипи с высокой дозировкой средства для удаления накипи (раздел 7.2., страница 21)
	Степень помола слишком тонкая	Установите более грубую степень помола (раздел 4.2., страница 11)
	Молотый кофе слишком тонкого помола	Используйте молотый кофе более грубого помола
	Засыпано слишком много молотого кофе	Засыпьте меньше молотого кофе
	Сито блока Click Cup забито	Очистите блок Click Cup (раздел 7.3., страница 23) и выполните очистку системы (раздел 7.1., страница 19)
	На основании темпера накипь	Выполните удаление накипи (раздел 7.2., страница 21)
Кофе не имеет пенки	Засорен варочный блок	Очистите блок Click Cup (раздел 7.3., страница 23) и выполните очистку системы (раздел 7.1., страница 19)
	Неподходящий сорт кофе	Замените сорт кофе
	Используются не свежееобжаренные зерна	Используйте свежееобжаренные зерна
Мельница работает слишком шумно	Степень помола не отрегулирована под кофейные зерна	Оптимизируйте степень помола (раздел 4.2., страница 11)
	Инеродные тела в мельнице, например камешки	Позвоните в сервисную службу NIVONA; можно продолжать готовить кофейные напитки с использованием молотого кофе
Кофе холодный (особенно в случае ристретто и эспрессо)	Чашки холодные / не прогретые	Установите температуру на МАКСИМУМ 
		Перед помолом кофейных зерен выполните процесс заваривания с пустым блоком Click Cup, чтобы прогреть чашки и систему (слить воду перед приготовлением напитка)
Постоянные и значительные отклонения в количестве молотого кофе	Длительность помола слишком большая/короткая	<b>Позвоните в сервисную службу NIVONA!</b> При необходимости уменьшите/увеличьте длительность помола (раздел 4.1., таблица, страница 10)
Слишком много/мало молотого кофе в блоке Click Cup		

Самостоятельное устранение проблем 27

 **УКАЗАНИЕ**

С целью предотвращения проблем учитывайте следующее:

-  для заполнения всегда извлекайте бак для воды из кофемашины;
-  не храните кофейные зерна в холодильнике;

DE

GB

FR

NL

PL

RU



28 Ассортимент принадлежностей и кофе

Сервисное обслуживание и гарантийные обязательства

10.

11.

### ВНИМАНИЕ

Запрещается прерывать выполняемую программу!

При удалении влаги запрещено снимать бак для воды!

Программу «Удаление влаги» разрешается выполнять только с входящей в комплект воронкой для горячего фильтрования (опасность ожога)!

### УКАЗАНИЕ

Во время работы системы индикаторы статуса пульсируют.



### ГАРАНТИЙНЫЕ УСЛОВИЯ И УСЛОВИЯ СЕРВИСНОГО ОБСЛУЖИВАНИЯ

В прилагаемом листе с указаниями приведен подробный текст гарантийных условий и условий сервисного обслуживания.



Тройное касание



Кнопка «Вкл./Выкл.»  
**БИРЮЗОВЫЙ**  
Удаление влаги

## 10. АССОРТИМЕНТ ПРИНАДЛЕЖНОСТЕЙ И КОФЕ

С текущим ассортиментом принадлежностей и кофе можно ознакомиться на сайте: [www.nivona.com](http://www.nivona.com).

## 11. СЕРВИСНОЕ ОБСЛУЖИВАНИЕ И ГАРАНТИЙНЫЕ ОБЯЗАТЕЛЬСТВА

В случае отправки нам кофемашины по причине ее неисправности сначала удалите из нее всю влагу, чтобы в системе не было никакой остаточной воды.

### Подготовка кофемашины к отправке | удаление влаги из машины

- В меню **НАСТРОЙКИ / ОБСЛУЖИВАНИЕ** (тройное касание кнопки «Вкл./Выкл.») с помощью кнопок регулировки индикатора статуса –/+ выберите цветовой код **БИРЮЗОВЫЙ** и коротким нажатием кнопки «Вкл./Выкл.» перейдите в меню **Удаление влаги** (кнопка «Вкл./Выкл.» замигает **БИРЮЗОВЫМ**)

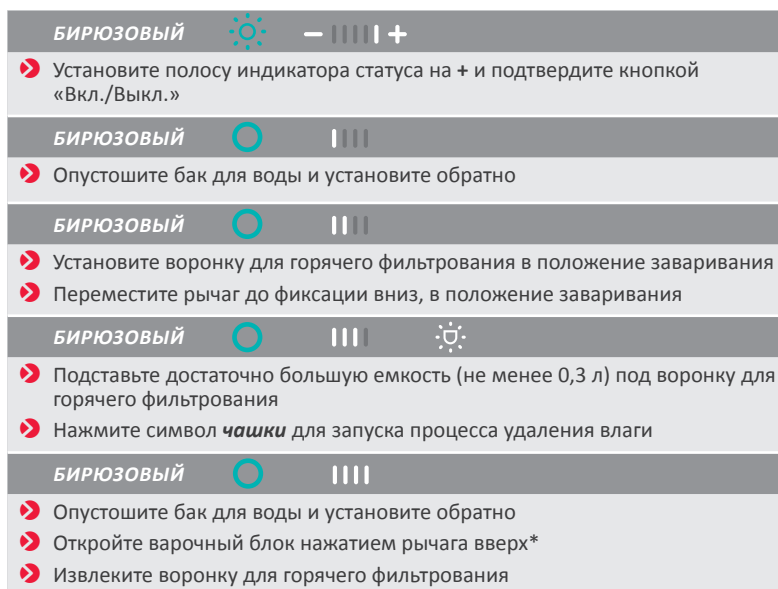

- Установите полосу индикатора статуса на + и подтвердите кнопкой «Вкл./Выкл.»
- Опустошите бак для воды и установите обратно
- Установите воронку для горячего фильтрования в положение заваривания
- Переместите рычаг до фиксации вниз, в положение заваривания
- Подставьте достаточно большую емкость (не менее 0,3 л) под воронку для горячего фильтрования
- Нажмите символ **чашки** для запуска процесса удаления влаги
- Опустошите бак для воды и установите обратно
- Откройте варочный блок нажатием рычага вверх\*
- Извлеките воронку для горячего фильтрования

\* Кофемашина выключается автоматически



- По возможности опустошите контейнер для зерен
- Упакуйте блок Click Cup отдельно
- Упакуйте машину, лучше всего в оригинальную упаковку (мы не несем ответственности за повреждения при транспортировке).

## 12. УПАКОВКА И УТИЛИЗАЦИЯ

Следует полностью сохранять оригинальную упаковку кофемашины для защиты при транспортировке в случае обращения в сервисный центр.

Электрические и электронные приборы содержат различные материалы, как ценные, так и опасные для окружающей среды, поэтому их нельзя утилизировать вместе с бытовыми отходами. При неправильном обращении или утилизации вместе с бытовыми отходами они могут нанести вред здоровью людей и окружающей среде. Поэтому ни в коем случае не утилизируйте неисправный аппарат вместе с бытовыми отходами. Сдайте его в пункт сбора отходов и вторичной переработки отработанного электрического и электронного оборудования.

Дополнительную информацию можно получить в соответствующем городском управлении, службе утилизации отходов или у дилера, у которого приобретен данный аппарат.

Фильтрующие элементы утилизируются как бытовой мусор.

## 13. ТЕХНИЧЕСКИЕ ХАРАКТЕРИСТИКИ

Напряжение	220-240 В перем. тока, 50-60 Гц
Мощность	1455 Вт
Знак соответствия	CE
Давление насоса статическое макс.	15 бар
Вместимость бака для воды	ок. 1,4 л
Вместимость контейнера для зерен	ок. 250 г
Вместимость контейнера кофейной гущи	1 порция
Длина кабеля	ок. 1,1 м
Вес	ок. 5 кг
Размеры (Ш x В x Г)	ок. 21 x 32 x 21 см

# 12.

# 13.

Упаковка и утилизация 29  
Технические характеристики

DE

GB

FR

NL

PL

RU



