

PL Słowo "dreame" to skrót od Dreame Technology Co., Ltd. i spółek w Chinach. Jest to transliteracja chińskiej nazwy firmy "觅" co oznacza dążeni do doskonałości w każdym przedsięwzięciu, odzwierciedlając wizję firmy, jaką jest ciągłe prowadzenie, odkrywanie i poszukiwania w nauce i technologii.



Strona internetowa: <https://global.dreame.tech.com>  
Wyprodukowane przez: Dreame Trading (Tianjin) Co., Ltd.

Wyprodukowano w Chinach



RLS6AD-EU-A00  
09/2022

# DreameBot D10s **Plus**

Robot sprzątający

Instrukcja obsługi

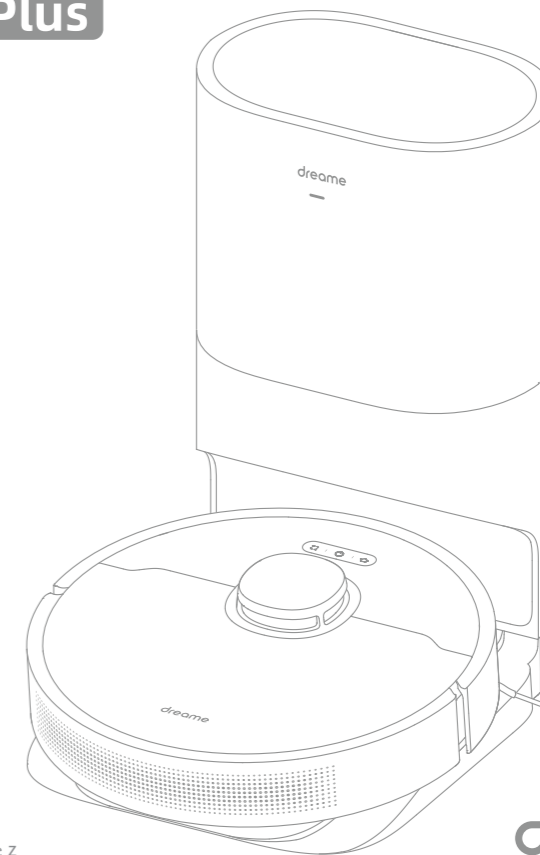

**dreame**

Ilustracje w niniejszej instrukcji mają charakter poglądowy. Proszę zapoznać się z rzeczywistym produktem.

## Informacje dotyczące bezpieczeństwa

Aby uniknąć porażenia prądem, pożaru lub obrażeń ciała spowodowanych niewłaściwym użytkowaniem urządzenia, należy uważnie przeczytać instrukcję obsługi przed użyciem urządzenia i zachować ją na przyszłość.

### Ograniczenia w użytkowaniu

- Z produktu nie powinny korzystać dzieci poniżej 8 roku życia ani osoby z niedostatkami fizycznymi, sensorycznymi, intelektualnymi lub ograniczonym doświadczeniem czy nie wystarczającą wiedzą bez nadzoru rodzica lub opiekuna, aby zapewnić bezpieczną obsługę i uniknąć wszelkich zagrożeń. Dzieci nie powinny przeprowadzać czyszczenia i konserwacji bez nadzoru.
- Dzieci nie mogą bawić się tym produktem. Należy upewnić się, że dzieci i zwierzęta domowe przebywają w bezpiecznej odległości od robota podczas jego pracy.
- Ten produkt jest przeznaczony wyłącznie do czyszczenia podłóg w środowisku domowym. Nie należy używać go na zewnątrz, na powierzchniach innych niż podłogi oraz w pomieszczeniach komercyjnych lub przemysłowych.
- Jeśli przewód zasilający zostanie uszkodzony lub zepsuty, należy natychmiast zaprzestać jego używania i skontaktować się z serwisem.
- Robota nie należy używać na obszarze zawieszonym nad ziemią bez uprzedniego zastosowania bariery ochronnej.
- Nie należy umieszczać robota do góry nogami. Nie należy używać pokrywy czujnika laserowego LDS, pokrywy robota ani zderzaka, jako uchwytu.
- Nie należy używać robota w temperaturze powyżej 40°C lub poniżej 0°C. Przed użyciem robota należy podnieść z podłogi wszelkie przewody, aby zapobiec ich przemieszczaniu podczas czyszczenia.
- Należy usunąć z podłogi wszelkie delikatne lub małe przedmioty, aby zapobiec ich uszkodzeniu w przypadku zderzenia.

## Informacje dotyczące bezpieczeństwa

### Ograniczenia w użytkowaniu

- Aby uniknąć uszkodzeń lub szkód spowodowanych ciągnięciem, przed rozpoczęciem pracy urządzenia należy usunąć z podłogi wszelkie luźne przedmioty oraz usunąć kable lub przewody zasilające znajdujące się na ścieżce czyszczenia.
- Należy trzymać włosy, palce i inne części ciała z dala od otworu ssącego robotów.
- Trzymaj przyrząd do czyszczenia szczotki poza zasięgiem dzieci.
- Nie wolno umieszczać dzieci, zwierząt domowych ani żadnych przedmiotów na robocie, niezależnie od tego, czy jest on nieruchomy, czy się porusza.
- Nie używaj robota do czyszczenia jakichkolwiek palnych substancji. Nie należy używać robota do czyszczenia łatwopalnych lub wybuchowych cieczy, gazów korozyjnych, nierozcieńczonych kwasów lub rozpuszczalników.
- Nie odkurzaj twardych ani ostrych przedmiotów. Nie należy używać urządzenia do czyszczenia przedmiotów takich jak kamienie, duże kawałki papieru lub innych przedmiotów, które mogą zatkać urządzenie.
- Przed przystąpieniem do czyszczenia lub konserwacji upewnij się, że robot jest wyłączony, a podstawa auto-oprózniająca jest odłączona od zasilania.
- Nie należy używać mokrej szmatki do wycierania ani żadnych płynów do opletowania robota i podstawy. Części nadające się do mycia muszą być całkowicie wysuszone przed ich zamontowaniem i użyciem.
- Na czas transportu należy upewnić się, że robot jest wyłączony oraz, w miarę możliwości, znajduje się w oryginalnym opakowaniu.
- Produktu należy używać zgodnie z instrukcjami zawartymi w instrukcji obsługi. Użytkownicy ponoszą odpowiedzialność za wszelkie straty lub szkody wynikające z niewłaściwego użytkowania tego produktu.

## Informacje dotyczące bezpieczeństwa

### Akumulator i ładowanie

- Nie należy używać zamienników akumulatora, ładowarki ani podstawy auto-oprózniającej. Do stosowania wyłącznie z zasilaczem RCS2.
- Nie należy podejmować samodzielnych prób rozbierania, naprawy lub modyfikowania akumulatora lub podstawy auto-oprózniającej.
- Nie należy stawiać podstawy auto-oprózniającej w pobliżu źródła ciepła.
- Nie należy używać mokrej szmatki ani ściereczki z płynem do wycierania styków ładowania podstawy auto-oprózniającej.
- Utylizuj stare akumulatory we właściwy sposób. Zbędne akumulatory należy przykazywać do odpowiednich zakładów zajmujących się recyklingiem.
- Jeżeli robot nie będzie używany przez dłuższy czas, należy naładować go do pełna, a następnie wyłączyć i przechowywać w chłodnym i suchym miejscu. Ładuj robota co najmniej raz na 3 miesiące, aby uniknąć nadmiernego rozładowania akumulatora.
- Wewnątrz tego produktu znajdują się akumulatory, które mogą być wymieniane wyłącznie przez wykwalifikowanych techników lub serwis.
- Czujnik laserowy w tym produkcie spełnia normę IEC 60825-1: 2014 dla produktów laserowych klasy 1. Należy unikać bezpośredniego kontaktu wzrokowego z nim podczas użytkowania.

### Ważne informacje dotyczące bezpieczeństwa

## Przegląd produktu

### Aksesoria



Przyrząd do czyszczenia



Szczotka boczna

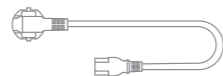

Kabel zasilający

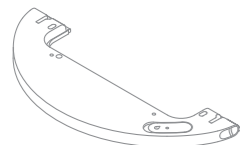

Zbiornik na wodę

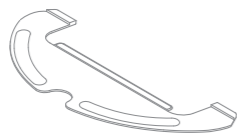

Podkładka mopa



Worek do odkurzacza  
(wymienny)

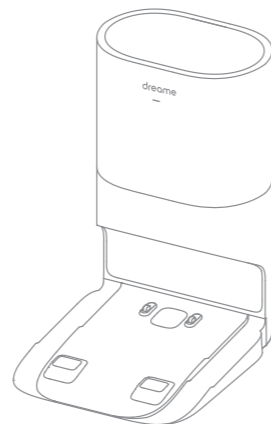

Podstawa auto-oprózniająca

## Przegląd produktu

### Robot

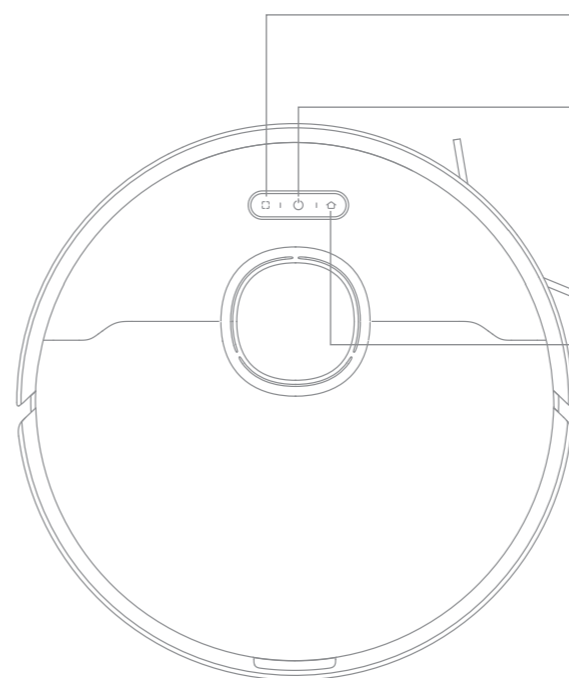

- Przycisk czyszczenia punktowego
  - Naciśnij krótko, aby rozpocząć czyszczenie punktowe
- Przycisk zasilania/czyszczenia
  - Naciśnij i przytrzymaj przez 3 sekundy, aby włączyć i wyłączyć.
  - Naciśnij krótko, aby włączyć czyszczenie po uruchomieniu robota.

- Przycisk stacji dokującej
  - Naciśnij, aby odesłać robota z powrotem do podstawy auto-oprózniającej.
  - Naciśnij i przytrzymaj przez 3 sekundy, aby wyłączyć Blokadę Rodzicielską.

- Wskaźnik stanu
  - Światło białe: czyszczenie w toku lub czyszczenie zakończone
  - Migające światło pomarańczowe: błąd
  - Niebieski: Monitoring włączony

## Przegląd produktu

### Robot

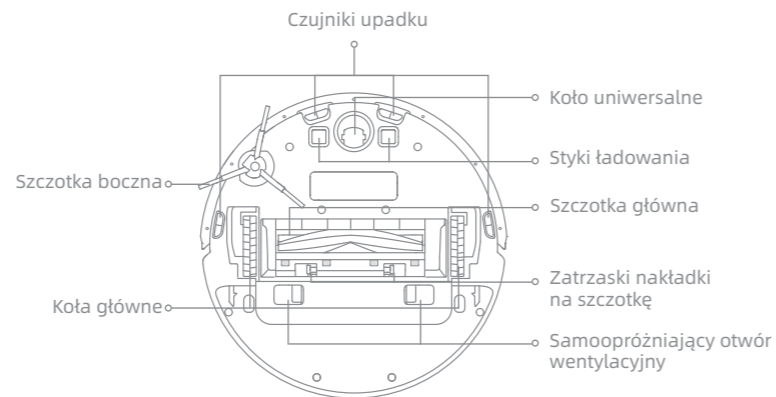
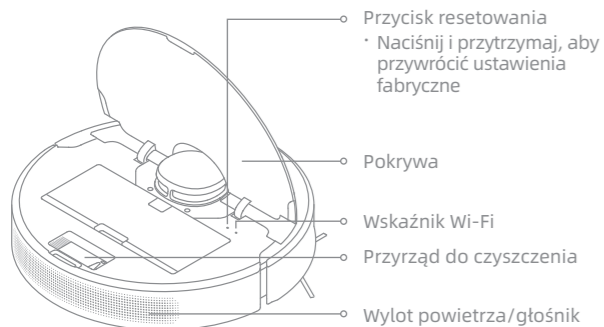

### Czujniki robota

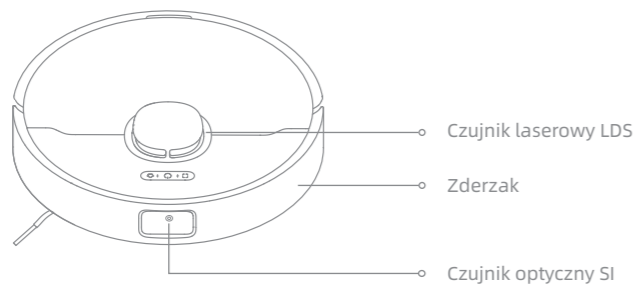

## Przegląd produktu

### Podstawa auto-opróżniająca



### Tył

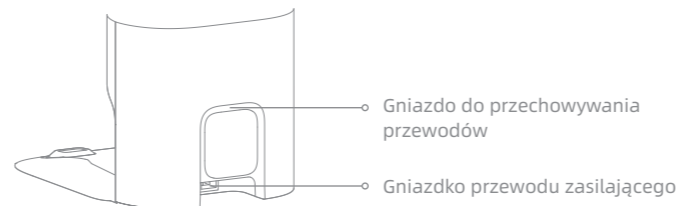

### Otwórz górną pokrywę

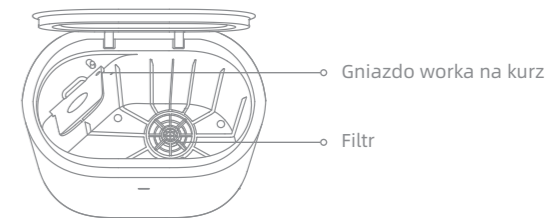

### Dół

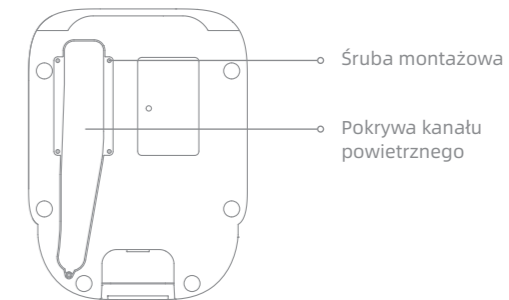

## Przegląd produktu

### Pojemnik na kurz



### Worek do odkurzacza

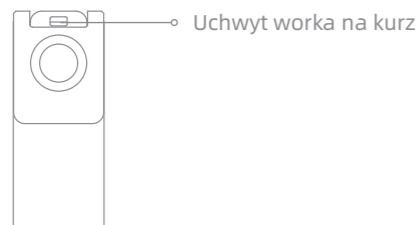

**Uwaga:** Ze względu na ustawienie fabryczne, nowy worek na kurz został już zamontowany w środku.

### Moduł mopujący

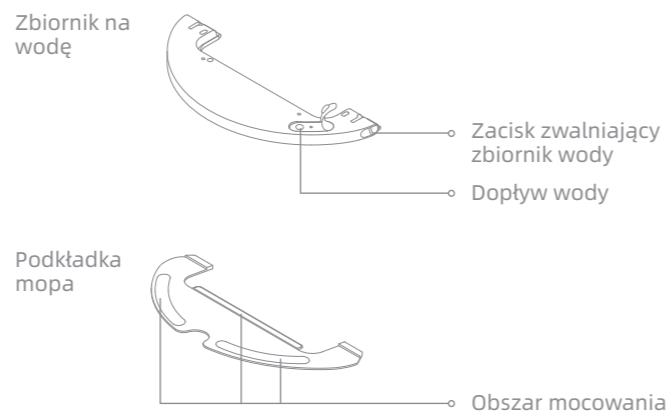

## Przygotowanie domu



Uprzątnij przedmioty takie jak przewody zasilające, ściereczki, kaptcie i zabawki, aby zwiększyć wydajność robota.

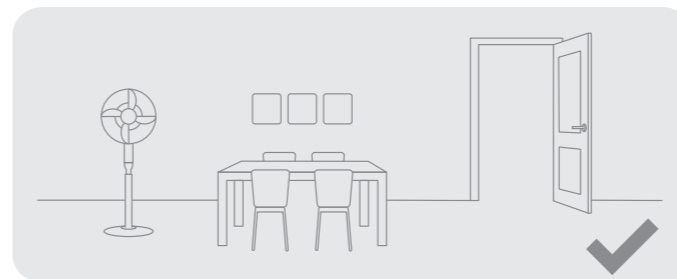

Otwórz drzwi do sprzątanego pomieszczenia i umieść meble tak, aby uzyskać więcej miejsca.

### Uwaga:

- Podczas pierwszego użycia robota, należy go śledzić podczas czyszczenia, aby w porę usunąć wszelkie potencjalne przeszkody.
- Aby zapobiec nierozpoznanemu czyszczonego obszaru, nie stawaj bezpośrednio przed robotem, na progu, w korytarzu lub w wąskich miejscach.

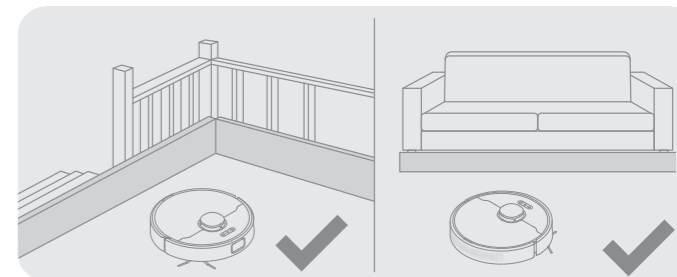

Przed czyszczeniem użyj fizycznej zapory na krawędziach schodów i sof, aby zapewnić bezpieczną i płynną pracę robota.

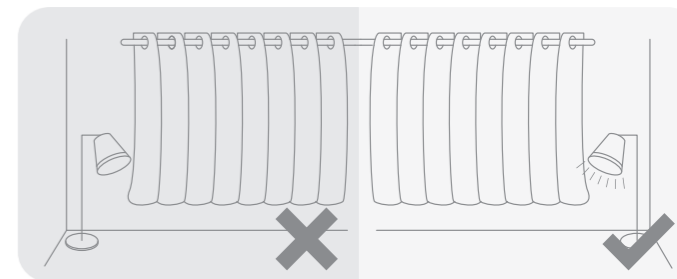

Dzięki czujnikowi wizualnemu SI robot może lepiej rozpoznawać i omijać przeszkody, takie jak przewody zasilające, buty i skarpetki. Aby w pełni wykorzystać możliwości czujnika wizualnego SI, upewnij się, że wszystkie obszary, które mają być czyszczone, są dobrze oświetlone.

## Przed użyciem

### 1. Zdejmij paski ochronne

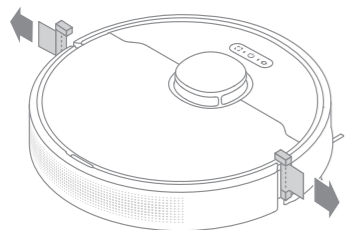

### 2. Zamontuj szczotkę boczną

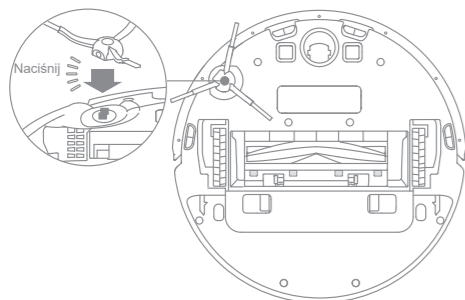

**Uwaga:** Zamontuj szczotkę boczną, aż zatrzaśnie się na swoim miejscu.

### 3. Podłącz podstawę do gniazdka elektrycznego i rozpocznij ładowanie

Podstawę auto-opróżniającą należy umieścić na równym podłożu przy ścianie i podłączyć do gniazdka. Umieść robota na podstawie autoopróżniającej. Robot zacznie się automatycznie ładować. Przed pierwszym użyciem zalecane jest pełne naładowanie urządzenia.

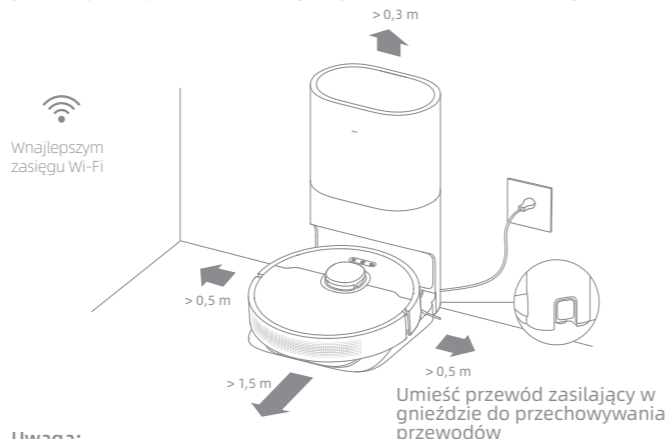

#### Uwaga:

- Należy zachować co najmniej 0,5 metra wolnej przestrzeni po obu stronach podstawy auto-opróżniającej oraz co najmniej 1,5 metra wolnej przestrzeni przed nią.
- Nie należy blokować obszaru emisji sygnału podstawy auto-opróżniającej żadnymi przedmiotami.

### Informacje o podstawie auto-opróżniającej

W celu zapewnienia płynnego powrotu robota do podstawy auto-opróżniającej, zaleca się, aby robot opuścił podstawę przed czyszczeniem. Nie należy przesuwać podstawy auto-opróżniającej podczas pracy robota.

Po zakończeniu zadania czyszczenia przez robota i jego automatycznym powrocie do podstawy, rozpocznie się zadanie auto-opróżniania. Więcej informacji znajdziesz w aplikacji.

## Połącz z aplikacją Dreamehome

Ten produkt współpracuje z aplikacją Dreamehome, która może być używana do sterowania urządzeniem.

### 1. Pobierz aplikację Dreamehome

Zeskanuj kod QR znajdujący się na robocie lub wyszukaj "Dreamehome" w sklepie z aplikacjami, aby pobrać i zainstalować aplikację w zależności od potrzeb.

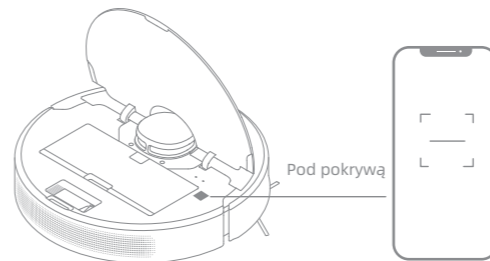

### 2. Dodaj urządzenie

Otwórz Dreamehome, kliknij "+" w prawym górnym rogu i zeskanuj ponownie powyższy kod QR, aby dodać "DreameBot D10s Plus". Postępuj zgodnie z instrukcjami, aby zakończyć nawiązywanie połączenia Wi-Fi.

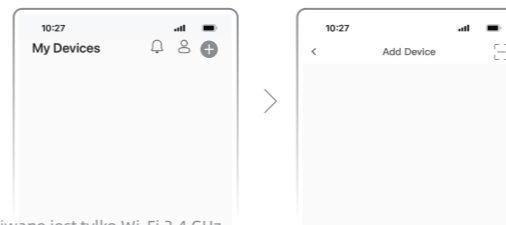

#### Uwaga:

- Obsługiwane jest tylko Wi-Fi 2,4 GHz.
- Aktualizacja oprogramowania aplikacji w toku. Rzeczywiste działania mogą się różnić od tych zawartych w niniejszej instrukcji. Należy postępować zgodnie z instrukcjami opartymi na najnowszej wersji aplikacji.

### 3. Resetowanie połączenia Wi-Fi

Otwórz górną pokrywę odkurzacza, aby zobaczyć wskaźnik Wi-Fi. Następnie naciśnij jednocześnie przyciski [ ] i [ ] i przytrzymaj je do momentu usłyszenia komunikatu głosowego o oczekiwaniu na konfigurację sieci. Gdy wskaźnik Wi-Fi zacznie powoli migać, będzie to oznaczało, że połączenie zostało pomyślnie zresetowane.

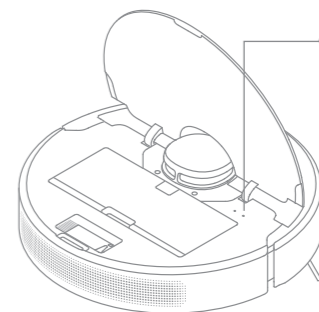

#### Wskaźnik Wi-Fi

- Powolne miganie: oczekiwanie na połączenie
- Szybkie miganie: łączenie
- Światło stałe: połączony



**Uwaga:** Gdy telefon nie zdoła się połączyć z odkurzaczem, zresetuj sieć Wi-Fi i dodaj urządzenie ponownie.

# Użytkowanie

## 1. Szybkie mapowanie

Po skonfigurowaniu sieci po raz pierwszy, postępuj zgodnie z instrukcjami w aplikacji, aby szybko utworzyć mapę, a robot rozpocznie mapowanie bez czyszczenia. Gdy robot powróci do podstawy, proces mapowania został zakończony, a mapa zostanie zapisana automatycznie.

## 2. Włączanie/wyłączanie

Naciśnij i przytrzymaj przycisk  przez 3 sekundy, aby włączyć robota, wskaźnik zasilania będzie świecił się światłem stałym. Umieść robota na podstawie, a robot włączy się automatycznie i rozpocznie ładowanie. Aby wyłączyć robota, odsuń go od podstawy, a następnie naciśnij i przytrzymaj przycisk  przez 3 sekundy.

## 3. Czyszczenie

Po włączeniu robota naciśnij krótko przycisk , aby rozpocząć czyszczenie. Następnie robot dokładnie wyznaczy trasę, metodycznie wyczyści wzdłuż krawędzi i ścian, a następnie zakończy dokładnie czyszcząc każde pomieszczenie ścieżką czyszczenia w kształcie litery S.

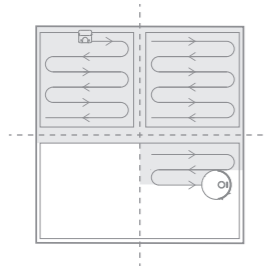

## 4. Wstrzymaj / Uśpij

Gdy robot pracuje, naciśnij dowolny przycisk, aby go wstrzymać. Jeśli robot został wstrzymany na dłużej niż 10 minut, automatycznie przejdzie w tryb uśpienia. Wszystkie wskaźniki na robocie wyłączą się. W celu wybudzenia robota naciśnij dowolny przycisk na robocie lub użyj aplikacji.

Uwaga:

- Odkurzacz wyłączy się automatycznie po 12 godzinach w trybie czuwania.
- Wstrzymanie pracy robota i umieszczenie go na podstawie auto-opróżniającej spowoduje zakończenie bieżącego zadania czyszczenia.

## 5. Tryb Nie przeszkadzać

Gdy jest ustawiony tryb Nie przeszkadzać, robot nie będzie mógł wznowić czyszczenia, a wskaźnik zasilania zgaśnie. Tryb Nie przeszkadzać jest domyślnie wyłączony. Można użyć aplikacji, aby włączyć tryb Nie przeszkadzać lub zmienić okres jego trwania. Domyślnie okres trybu Nie przeszkadzać to 22:00-8:00.

Uwaga:

- W okresie trybu Nie przeszkadzać zaplanowane zadania czyszczenia będą nadal wykonywane.
- Robot wznowi czyszczenie w miejscu, w którym je przerwał, po upływie okresu trybu Nie przeszkadzać.

## 6. Czyszczenie Punktowe

Gdy robot jest w stanie czuwania, naciśnij przycisk , aby włączyć tryb Czyszczenia punktowego. W tym trybie robot wyczyści kwadratowy obszar o wymiarach 1,5 x 1,5 metra wokół siebie i powróci do punktu wyjścia po zakończeniu Czyszczenia punktowego.

# Użytkowanie

## 7. Zaplanowane czyszczenie

Możesz zaplanować czas czyszczenia w aplikacji Dreamehome. Robot automatycznie rozpocznie czyszczenie o wyznaczonej godzinie, a następnie po zakończeniu powróci do podstawy w celu naładowania.

## 8. Więcej funkcji aplikacji

Postępuj zgodnie z instrukcjami w interfejsie aplikacji, aby korzystać z większej liczby funkcji. Wersja aplikacji mogła zostać zaktualizowana i należy postępować zgodnie z instrukcjami opartymi na aktualnej wersji aplikacji.

## 9. Użycie funkcji mopowania

Zaleca się odkurzanie wszystkich podłóg co najmniej trzy razy przed pierwszym myciem, aby uzyskać lepszy efekt czyszczenia.

1) Należy zwilżyć podkładkę mopa i wykręcić nadmiar wody. Zamontuj podkładkę mopa tak jak pokazano na rysunku.



2) Napełnij zbiornik wodą.

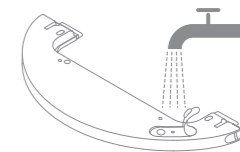

Uwaga:

- Nie używać żadnych środków czyszczących ani dezynfekujących.
- Nie należy napełniać zbiornika na wodę gorącą wodą, ponieważ może to spowodować jego zniekształcenie.

3) Wyrównaj moduł mopujący zgodnie ze strzałką, a następnie wsuń go z tyłu robota, aż do jego zatrzaśnięcia we właściwej pozycji. Naciśnij przycisk  lub użyj aplikacji Dreamehome, aby rozpocząć czyszczenie.

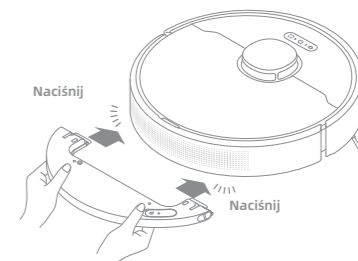

Uwaga:

- Nie zaleca się używania funkcji mopowania na dywanach.
- Za pomocą aplikacji można regulować przepływ wody w zależności od potrzeb.



## Dzienna konserwacja

### Części

Aby utrzymać robota w dobrym stanie, zalecane jest zapoznanie się z poniższą tabelą dotyczącą rutynowych czynności konserwacyjnych.

Część	Częstotliwość konserwacji	Częstotliwość wymiany
Podkładka mopa	Po każdym użyciu	Co 3 do 6 miesięcy
Szczotka główna	Co 2 tygodnie	Co 6 do 12 miesięcy
Filtr pojemnika na kurz		Co 3 do 6 miesięcy
Szczotka boczna	Co miesiąc	/
Obszar sygnalizacji samoopróżniania podstawy		
Styki ładowania		
Samoopróżniający otwór wentylacyjny		
Koło uniwersalne		
Czujnik laserowy LDS		
Czujnik optyczny SI		
Czujniki upadku		
Zbiornik na wodę	Wyczyścić w razie potrzeby	/
Pojemnik na kurz		
Worek do odkurzacza	/	8-10 tygodni

**Uwaga:** Częstotliwość wymiany będzie zależała od sposobu użytkowania robota. W przypadku szczególnych okoliczności, części powinny zostać wymienione.

### Pojemnik na kurz i filtr

1. Otwórz pokrywę robota i naciśnij zatrzask pojemnika na kurz, aby zdemontować pojemnik na kurz.

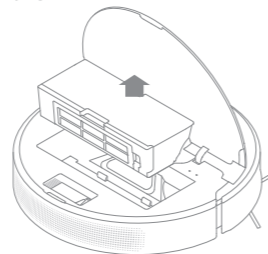

2. Otwórz pokrywę pojemnika na kurz tak, jak pokazano na rysunku.

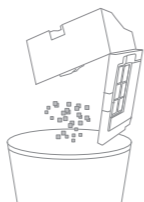

3. Wyczyść otwór wentylacyjny samoopróżniania.

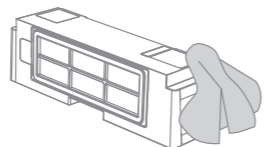

## Dzienna konserwacja

4. Zdemontuj filtr i postukaj w niego lekko.

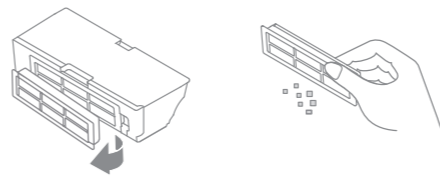

**Uwaga:** Nie należy próbować czyścić filtra szczotką, palcem ani ostrymi przedmiotami, aby zapobiec jego uszkodzeniu.

5. Optucz pojemnik na kurz i filtr wodą i wysusz je całkowicie przed ponownym zamontowaniem.

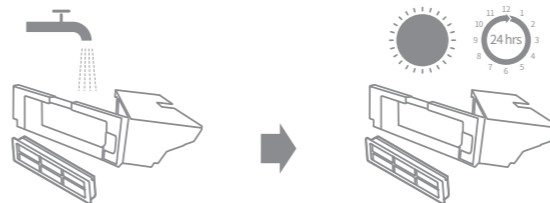

**Uwaga:**

- Pojemnik na kurz i filtr należy płukać wyłącznie przy użyciu bieżącej wody. Nie należy używać żadnych detergentów.
- Wyłącznie po całkowitym wyschnięciu należy ponownie używać pojemnika na kurz i filtra.

### Czyszczenie modułu mopującego

1. Przesuń dwa klipsy zwalniające z boku zbiornika na wodę, aby zdjąć moduł mopujący, a następnie ściągnij podkładkę mopa z modułu mopującego.

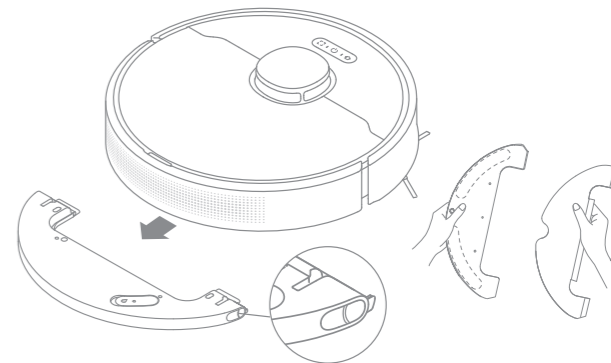

2. Opróżnij pozostałą wodę ze zbiornika. Przed ponownym zamontowaniem optucz wodą i pozostaw do wyschnięcia na powietrzu.

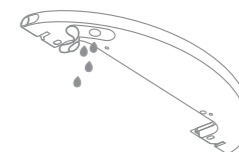

**Uwaga:** Nie wystawiaj zbiornika bezpośrednio na słońce.

## Dzienna konserwacja

3. Wyczyść i osusz wkład myjący.

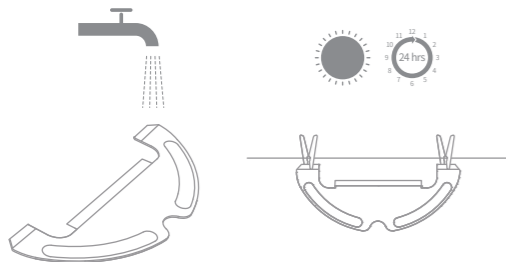

### Uwaga:

· Po użyciu wyjmij wkład myjący i oczyść. Należy upewnić się, że brudna woda nie wpływa z powrotem do odpływu wody, aby uniknąć jego zatkania.

4. Jeśli występuje powolny przepływ wody lub objętość nie jest dobrze rozprowadzona, należy wyczyścić otwór powietrzny w pokrywie zbiornika wody.

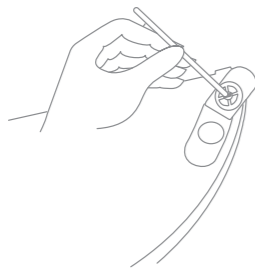

## Czyszczenie szczotki głównej

1. Naciśnij zatrzaski osłony szczotki do wewnątrz, aby zdjąć osłonę szczotki i wyjmij szczotkę z robota.

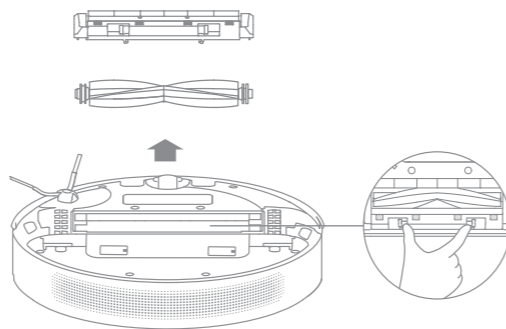

2. Wyciągnij osłony szczotki, jak pokazano na rysunku. Użyj dołączonego narzędzia czyszczącego, aby usunąć włosy zaplątane w szczotce.



**Uwaga:** Nie należy używać nadmiernej siły przy oczyszczaniu włosów, aby uniknąć uszkodzenia szczotki.

## Dzienna konserwacja

### Czyszczenie szczotki bocznej

Wyciągnij szczotkę boczną i użyj dołączonego narzędzia do czyszczenia, aby usunąć włosy zaplątane w szczotkę.

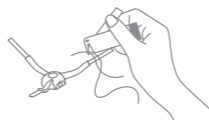

### Czyszczenie koła głównego i koła wielokierunkowego

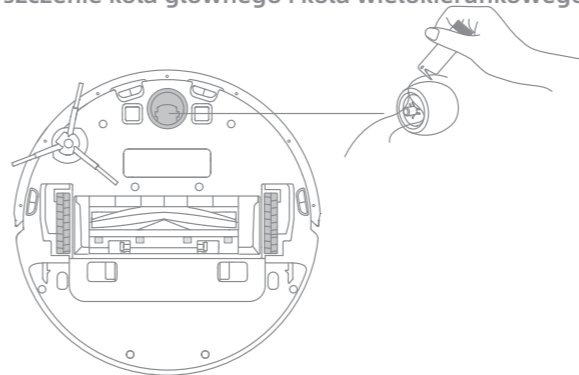

**Uwaga:** Należy użyć narzędzi takich, jak mały śrubokręt, aby oddzielić oś od opony koła uniwersalnego.

## Dzienna konserwacja

Uwaga: Do czyszczenia używaj suchej ściereczki, ponieważ odkurzacz i strona wewnętrzna stacji ładującej zawierają wrażliwe elementy. Nie należy używać mokrej ścierki, aby zapobiec uszkodzeniom spowodowanym przez wodę.

Wyczyść czujnik laserowy LDS

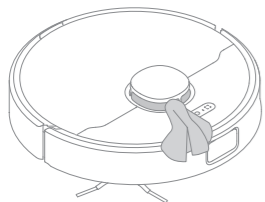

Wyczyść czujnik optyczny SI

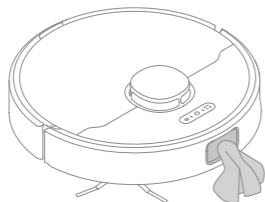

Wyczyść styki ładowania i otwory wentylacyjne samoopróżniania

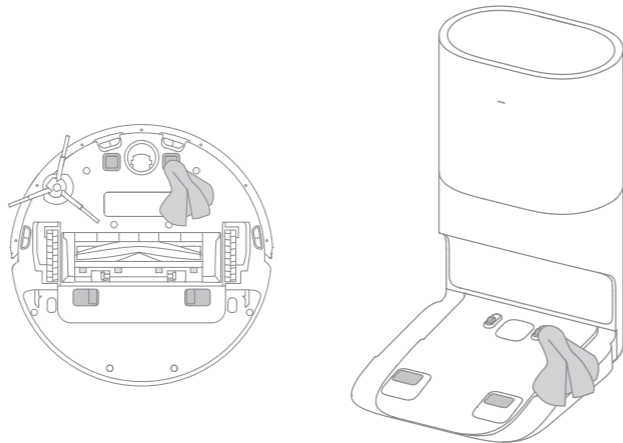

Wyczyść czujniki upadku

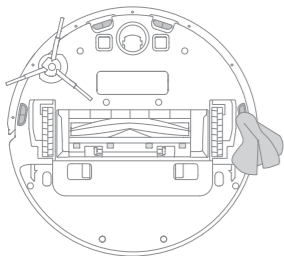

## Dzienna konserwacja

### Wymień worek na kurz

Gdy worek na kurz jest pełny należy wymienić go na nowy. Informacje dotyczące stanu worka na kurz wyświetlane są na wskaźniku stanu (miganie na pomarańczowo) lub poprzez komunikaty w aplikacji.

1. Usunąć worek na kurz.

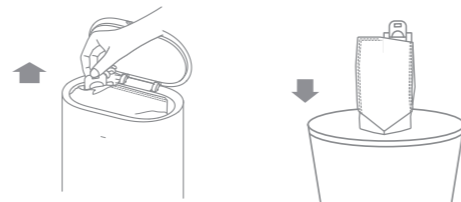

Uwaga: Podczas wyjmowania worka na kurz należy zamknąć uchwyt worka na kurz, aby zapobiec wylotowi kurzu.

2. Wyczyścić filtr.

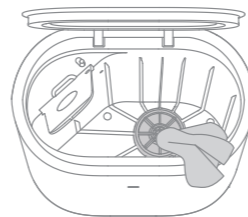

3. Zainstaluj nowy worek na kurz.

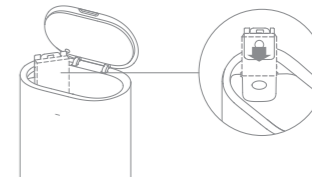

4. Zamknij górną pokrywę podstawy auto-opróżniającej.

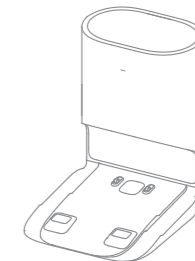

Uwaga: Nie należy używać siły, aby zamknąć stację, jeśli górna pokrywa nie może być zamknięta, a worek na kurz nie jest zamontowany.

## Dzienna konserwacja

### Czyszczenie kanału powietrznego

Jeśli kanał powietrzny jest zablokowany, należy go wyczyścić zgodnie z poniższymi krokami.

1. Należy odkręcić śruby mocujące na pokrywie kanału powietrznego i zdjąć pokrywę.

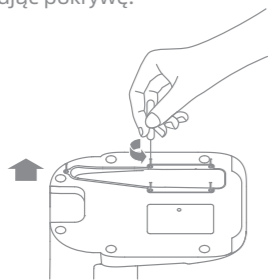

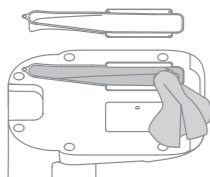

2. Należy sprawdzić, czy kanał powietrzny jest zablokowany przez obce przedmioty. Jeśli tak, należy je usunąć.

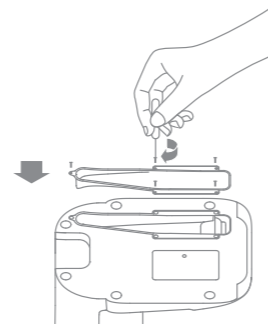

3. Należy ponownie zamontować pokrywę kanału powietrznego, zgodnie ze wskazówkami pokazanymi na rysunku.



### Ponowne uruchamianie robota

Jeśli robot przestanie reagować lub nie można go wyłączyć, naciśnij i przytrzymaj przycisk  przez 10 sekund, aby wyłączyć go ręcznie. Następnie należy nacisnąć i przytrzymać przycisk  przez 3 sekundy, aby włączyć robota.

### Akumulator

Robot wyposażono w wysokiej jakości akumulator litowo-jonowy. Należy upewnić się, że pozostaje on dobrze naładowany podczas codziennego użytkowania, aby utrzymać jego optymalną wydajność. Jeśli robot nie jest używany przez dłuższy czas, należy go wyłączyć i odłożyć. Aby zapobiec uszkodzeniom spowodowanym nadmiernym rozładowaniem, robota należy ładować co najmniej raz na trzy miesiące.

## Pytania i odpowiedzi

Rodzaj problemu	Rozwiązanie
Robot nie włącza się.	Poziom naładowania jest niski. Należy naładować robota na podstawie auto-opróżniającej, a następnie spróbować ponownie. Temperatura akumulatora jest zbyt niska lub zbyt wysoka. Zaleca się używanie urządzenia w temperaturze pomiędzy 32°F (0°C) a 104°F (40°C).
Robot nie ładuje się.	Podstawa auto-opróżniająca nie ma zasilania. Należy upewnić się, że oba końce przewodu zasilającego są prawidłowo podłączone. Zbyt słaby kontakt. Należy oczyścić styki ładowania podstawy auto-opróżniającej.
Robot nie może powrócić do podstawy auto-opróżniającej.	Wokół podstawy auto-opróżniającej jest zbyt wiele przeszkód. Należy umieścić podstawę w bardziej otwartej przestrzeni. Należy wyczyścić obszar sygnalizacji podstawy auto-opróżniającej. Zmiana położenia robota może spowodować jego przepozycjonowanie lub ponowne mapowanie otoczenia. Jeśli robot znajduje się zbyt daleko od podstawy auto-opróżniającej, może nie być w stanie automatycznie powrócić do podstawy. W takim przypadku należy ręcznie umieścić robota na podstawie auto-opróżniającej.
Robot działa nieprawidłowo.	Wyłącz i włącz robota ponownie.
Robot wydaje dziwny dźwięk.	Obcy przedmiot może zaplątać się w szczotkę główną, szczotkę boczną lub jedno z kół głównych. Zatrzymaj odkurzacz i usuń wszelkie zanieczyszczenia.
Robot nie czyści tak skutecznie, jak wcześniej, lub pozostawia kurz za sobą.	Pojemnik na kurz jest pełny. Należy wyczyścić pojemnik na kurz i wlot kurzu. Filtr jest zapchany. Należy go oczyścić. Obcy przedmiot zaplątał się w szczotkę główną. Należy go usunąć.

## Pytania i odpowiedzi

Rodzaj problemu	Rozwiązanie
Robot nie może się połączyć z siecią Wi-Fi.	<p>Wystąpił problem z połączeniem Wi-Fi. Należy zresetować połączenie Wi-Fi i pobrać najnowszą wersję aplikacji Dreamehome, a następnie spróbować ponownie nawiązać połączenie.</p> <p>Pozwolenie na dostęp do lokalizacji nie jest aktywne. Upewnij się, że zezwolenie na dostęp do lokalizacji w aplikacji Dreamehome jest aktywne.</p> <p>Sygnał sieci Wi-Fi jest za słaby. Należy upewnić się, że robot znajduje się w obszarze z dobrym zasięgiem sieci Wi-Fi. Wi-Fi 5 GHz nie jest obsługiwane. Upewnij się, że twój odkurzacz łączy się z Wi-Fi 2,4 GHz.</p> <p>Nazwa użytkownika lub hasło Wi-Fi jest nieprawidłowe. Należy upewnić się, czy zostały wprowadzona prawidłowa nazwa i hasło użytkownika.</p>
Robot nie rozpoczyna zaplanowanego czyszczenia.	Robot ma niski poziom naładowania. Zaplanowane czyszczenie nie rozpocznie się, dopóki robot nie będzie naładowany co najmniej w 15%.
Czy pozostawienie odkurzacza w stacji ładowania zużywa dodatkową energię, jeśli odkurzacz jest w pełni naładowany?	Pozostawienie robota na podstawie auto-oprózniającej, gdy robot jest w pełni naładowany, zużywa bardzo mało energii elektrycznej i pomaga utrzymać optymalną wydajność akumulatora.
Z modułu mopującego nie wypływa woda lub jest jej bardzo mało.	<p>Należy upewnić się, że zbiornik jest napełniony wodą.</p> <p>W razie potrzeby wyczyść wkład mopujący.</p> <p>Należy upewnić się, że wkład mopujący jest zainstalowany prawidłowo, zgodnie z instrukcją obsługi. Należy oczyścić otwór w zbiorniku na wodę.</p>
Robot nie wznawia czyszczenia po naładowaniu.	<p>Należy upewnić się, że robot nie jest w trybie „nie przeszkadzać”, co uniemożliwia wznowienie czyszczenia.</p> <p>Robot nie wznawia czyszczenia po ręcznym naładowaniu lub umieszczeniu go na podstawie auto-oprózniającej.</p>

## Pytania i odpowiedzi

Rodzaj problemu	Rozwiązanie
Robot powraca do podstawy auto-oprózniającej, ale zadanie automatycznego odprowadzania kurzu nie następuje.	Tryb "Nie przeszkadzać" uniemożliwia automatyczne wykonywanie zadań odprowadzania kurzu.
Worek na kurz jest pełny.	Należy sprawdzić, czy worek na kurz jest pełny. Jeśli tak, należy wymienić go na nowy. Zaleca się wymianę worka co 8-10 tygodni. Jeśli worek nie jest pełny, należy sprawdzić, czy wlot kurzu lub kanał powietrzny w dolnej części stacji ładowania jest zablokowany. Należy usunąć wszelkie obce przedmioty przed ponownym użyciem.
Zadanie odprowadzania kurzu może czasem zostać wydłużone.	Gdy odkurzacz wykonuje zadania odprowadzania kurzu przez pewien czas lub gdy kanał powietrzny nie działa płynnie, czas odprowadzania kurzu zostanie wydłużony, aby zapobiec zablokowaniu.
Górna pokrywa podstawy nie jest zamknięta.	Należy sprawdzić czy worek na kurz jest zamontowany. Jeśli nie, należy zamontuj worek na kurz.

## Dane techniczne

### Robot

Model	RLS6AD
Czas ładowania	Ok. 6 godzin
Napięcie znamionowe	14,4 V $\approx$
Moc znamionowa	46 W
Częstotliwość radiowa	2400-2483,5 MHz
Maksymalna moc wyjściowa	< 20 dBm

### Podstawa auto-oprózniająca

Model	RCS2
Wejście	220-240 V~ 50-60 Hz
Wyjście	19,8 V $\approx$ 1 A
Moc znamionowa	800 W

W normalnych warunkach użytkowania to urządzenie powinno znajdować się w odległości 20 cm od anteny i ciała użytkownika.

## Utylizacja i wyjmowanie akumulatora

Wbudowany akumulator litowo-jonowy zawiera substancje niebezpieczne dla środowiska. Przed utylizacją należy upewnić się, że akumulator został wyjęty przez wykwalifikowanych techników i zutylizowany w odpowiednim punkcie recyklingu.

- Akumulator musi być wyjęty z urządzenia przed jego złomowaniem.
- Podczas wyjmowania akumulatora urządzenie musi być odłączone od zasilania.
- Akumulator należy zutylizować w bezpieczny sposób.

### UWAGA:

- Przed wyjęciem akumulatora należy odłączyć zasilanie i maksymalnie wyczerpać akumulator.
- Niepotrzebne akumulatory należy zutylizować w odpowiednim punkcie recyklingu.
- Nie należy wystawiać akumulatora na działanie wysokiej temperatury, aby uniknąć ryzyka wybuchu.
- Z powodu niewłaściwych warunków z akumulatora może wydostać się ciecz. Jeśli dojdzie do kontaktu ciała z cieczą, należy opłukać dane miejsce pod wodą i zasięgnąć pomocy medycznej.

### Instrukcja demontażu

1. Odwróć robota, użyj odpowiedniego narzędzia do odkręcenia śrub znajdujących się z tyłu robota, a następnie zdejmij pokrywę.
2. Odłącz zaciski pomiędzy akumulatorem a płytą główną, aby wyjąć akumulator.

## Ochrona środowiska



Zużyty sprzęt elektroniczny oznakowany zgodnie z dyrektywą Unii Europejskiej, nie może być umieszczany łącznie z innymi odpadami komunalnymi. Podlega on selektywnej zbiórce i recyklingowi w wyznaczonych punktach. Zapewniając jego prawidłowe usuwanie, zapobiegasz potencjalnym, negatywnym konsekwencjom dla środowiska naturalnego i zdrowia ludzkiego. System zbierania zużytego sprzętu zgodny jest z lokalnie obowiązującymi przepisami ochrony środowiska dotyczącymi usuwania odpadów. Szczegółowe informacje na ten temat można uzyskać w urzędzie miejskim, zakładzie oczyszczania lub sklepie, w którym produkt został zakupiony.



Produkt spełnia wymagania dyrektyw tzw. Nowego Podejścia Unii Europejskiej (UE), dotyczących zagadnień związanych z bezpieczeństwem użytkowania, ochroną zdrowia i ochroną środowiska, określających zagrożenia, które powinny zostać wykryte i wyeliminowane.

Niniejszy dokument jest tłumaczeniem oryginalnej instrukcji obsługi, stworzonej przez producenta.

Szczegółowe informacje o warunkach gwarancji dystrybutora / producenta dostępne na stronie internetowej <https://serwis.innpro.pl/gwarancja>

Urządzenie wyposażone jest w akumulator, który z uwagi na swoją fizyczną i chemiczną budowę starzeje się z biegiem czasu i użytkowania. Producent określa maksymalny czas pracy urządzenia w warunkach laboratoryjnych, gdzie występują optymalne warunki pracy dla urządzenia, a sam akumulator jest nowy i w pełni naładowany. Czas pracy w rzeczywistości może się różnić od deklarowanego w ofercie i nie jest to wada urządzenia, a cecha produktu.

Produkt należy regularnie konserwować (czyścić) we własnym zakresie lub przez wyspecjalizowane punkty serwisowe na koszt i w zakresie użytkownika. W przypadku braku informacji o koniecznych akcjach konserwacyjnych cyklicznych lub serwisowych w instrukcji obsługi, należy regularnie, minimum raz na tydzień oceniać odmiennność stanu fizycznego produktu od fizycznie nowego produktu. W przypadku wykrycia lub stwierdzenia jakiegokolwiek odmienności należy pilnie podjąć kroki konserwacyjne (czyszczenie) lub serwisowe. Brak poprawnej konserwacji (czyszczenia) i reakcji w chwili wykrycia stanu odmienności może doprowadzić do trwałego uszkodzenia produktu. Gwarant nie ponosi odpowiedzialności za uszkodzenia wynikające z zaniedbania.